



**ΚΟΣΜΑΡΚΟ
ΕΛΛΑΣ Α.Ε.**

ΘΕΡΜΑΝΣΗ & ΨΥΞΗ 2025



ΚΟΣΜΑΡΚΟ ΕΛΛΑΣ Α.Ε.



*Ιδιόκτητες Εγκαταστάσεις της ΚΟΣΜΑΡΚΟ ΕΛΛΑΣ Α.Ε. στον Ασπρόπυργο Αττικής

Η ΙΣΤΟΡΙΑ ΜΑΣ

Η εταιρεία μας, "ΚΟΣΜΑΡΚΟ ΕΛΛΑΣ", ιδρύθηκε από τον Κωνσταντίνο Μάρκου, το 1978. Το αρχικό της όνομα ήταν "ΦΑΡΙΣΚΟ ΕΛΛΑΣ" και βασικός σκοπός ήταν η εδραίωση της στο χονδρικό εμπόριο υδραυλικών εξαρτημάτων στην ελληνική αγορά.



ΤΟ ΟΡΑΜΑ ΜΑΣ

Η στρατηγική ανάπτυξης της εταιρείας μας, βασίζεται σε 4 θεμέλιους λίθους. Το ανθρώπινο δυναμικό, η εξειδίκευση, η ποιότητα των προϊόντων και υπηρεσιών και τέλος, η ικανοποίηση και άρτια υποστήριξη των πελατών μας, αποτελούν τις βάσεις με τις οποίες πορευόμαστε, εξελισσόμαστε και επιχειρούμε.

ΣΗΜΕΡΑ

Σήμερα, εμείς οι συνεχιστές του Κωνσταντίνου Μάρκου, έχουμε διατηρήσει ένα σταθερό ποιοτικό προσανατολισμό, σε όλους τους τομείς της δραστηριότητάς μας, γεγονός που αποδεικνύεται άριστα, εδώ και χρόνια, μέσα από τη φιλοσοφία, τις αξίες και την εταιρική μας κουλτούρα.

Είμαστε μία από τις κορυφαίες εταιρείες στο χώρο του υδραυλικού και μηχανολογικού εξοπλισμού καθώς και των προϊόντων θέρμανσης και κλιματισμού.

Βρισκόμαστε στην Αθήνα και συγκεκριμένα στις νέες ιδιόκτητες εγκαταστάσεις μας στον Ασπρόπυργο, συνολικής στεγασμένης επιφάνειας 5.000τ.μ, διαθέτοντας μεταξύ άλλων τα πλέον σύγχρονα συστήματα και εξοπλισμό διαχείρισης αποθηκευτικού χώρου.

Η ομάδα μας αυτή τη στιγμή αποτελείται από 35 άτομα.

Η ΔΡΑΣΤΗΡΙΟΤΗΤΑ ΜΑΣ

Η εταιρεία μας συνεργάζεται με τους μεγαλύτερους οίκους του εξωτερικού, προσφέροντας προϊόντα με πολύ ξεχωριστές τεχνολογικές καινοτομίες. Διαθέτουμε μία πολύ μεγάλη γκάμα προϊόντων, τα οποία διανέμονται σε εμπορικές επιχειρήσεις σε όλη την Ελλάδα. Με συνεχείς εσωτερικούς ελέγχους μέσα από το εμπορικό τμήμα (Sales & After Sales), διασφαλίζουμε ότι κάθε προϊόν που παραδίδεται στους πελάτες μας έχει δοκιμαστεί, για να μπορεί να καλύψει ακόμα και τις πιο απαιτητικές ανάγκες.

ΑΝΘΡΩΠΙΝΟ ΔΥΝΑΜΙΚΟ

Η στρατηγική και η κουλτούρα της εταιρείας μας εστιάζει στους ανθρώπους μας, καθώς αποτελούν την κινητήρια δύναμή μας. Η στελέχωση της εταιρείας με έμπειρους και εξειδικευμένους επαγγελματίες αλλά και η συνεχής αναζήτηση νέων ταλέντων, που αναπτύσσονται και εξελίσσονται παράλληλα με την εταιρεία, αποτελούν σημαντική μας προτεραιότητα.

Ο ΣΤΟΧΟΣ ΜΑΣ

Τα επόμενα χρόνια, στόχος μας είναι να αναπτύξουμε τις συνεργασίες μας με κορυφαίους κατασκευαστές ανά τον κόσμο παράλληλα με τη διάθεση των προϊόντων τους, σε όλη την ελληνική αγορά.

ΕΚΠΑΙΔΕΥΣΗ

Στις νέες εγκαταστάσεις της εταιρείας μας λειτουργεί σύγχρονο εκπαιδευτικό κέντρο 300m², όπου μέσω της διοργάνωσης σεμιναρίων κατάρτισης σε πραγματικές συνθήκες εργαστηρίου, οι συμμετέχοντες έρχονται σε επαφή με τις τεχνολογικές εξελίξεις του κλάδου, με τη βοήθεια και καθοδήγηση των πλέον εξειδικευμένων εκπαιδευτών από το έμπειρο προσωπικό μας, όσο και από τους κορυφαίους προμηθευτές μας στο εξωτερικό.

Σε τακτά χρονικά διαστήματα διοργανώνονται επίσης εκπαιδευτικές ημερίδες τόσο εντός Ελλάδος, όσο και με ταξίδια στο εξωτερικό, έτσι ώστε οι συνεργάτες μας να γίνονται κοινωνοί όλων των σταδίων δημιουργίας ενός νέου προϊόντος, από το σχεδιασμό και την παραγωγή μέχρι τη τελική εγκατάσταση και λειτουργία.



*Εκπαιδευτικό κέντρο στις εγκαταστάσεις μας

ΔΙΚΤΥΟ ΠΩΛΗΣΕΩΝ

Διαθέτουμε ένα οργανωμένο τμήμα πωλήσεων με άρτια εκπαιδευμένο προσωπικό στις τεχνικές πωλήσεις, το οποίο καλύπτει γεωγραφικά όλα τα μέρη της Ελλάδος, με συντονισμένο πρόγραμμα επισκέψεων καθ' όλη τη διάρκεια του χρόνου. Με αυτόν τον τρόπο, εξασφαλίζουμε τις σχέσεις με τους πελάτες μας και παράλληλα διατηρούμε επαφή με την αγορά και τις ανάγκες που υπάρχουν.

Στο πελατολόγιό μας βρίσκονται 3.000 συνεργαζόμενες εταιρείες. Τα προϊόντα μας διατίθενται σε καταστήματα λιανικής, μηχανολογικού εξοπλισμού και σε εταιρείες με εξειδίκευση στο φυσικό αέριο και τις αντλίες θερμότητας, ενώ λειτουργεί κι ένα αναπτυσσόμενο τμήμα εξαγωγών σε χώρες της Βαλκανικής κι όχι μόνο.

ΤΕΧΝΟΛΟΓΙΚΗ ΥΠΟΔΟΜΗ























































Διαθέτουμε ένα σύγχρονο data center στο οποίο φιλοξενούνται τα επιχειρησιακά συστήματα της εταιρείας. Με την υψηλή απόδοση και αδιάλειπτη λειτουργία τους καλύπτουν το σύνολο των λειτουργικών αναγκών της εταιρείας και διασφαλίζουν την παροχή υψηλού επιπέδου υπηρεσιών σε πελάτες και συνεργάτες.



MARKETING

Στο πλαίσιο της ανάπτυξης των προϊόντων μας στην Ελληνική αγορά πραγματοποιούμε προωθητικές ενέργειες μέσω των Social Media, digital και printed υλικού, ενώ συμμετέχουμε και στις μεγαλύτερες και σημαντικότερες εκθέσεις του κλάδου, που διοργανώνονται στην Ελλάδα κάθε δύο χρόνια.

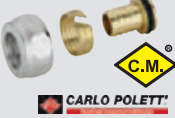
ΠΕΡΙΕΧΟΜΕΝΑ

<p>8-19 ΑΝΤΛΙΕΣ ΘΕΡΜΟΤΗΤΑΣ</p> 	<p>79-85 ΕΝΔΟΔΑΠΕΔΙΑ ΘΕΡΜΑΝΣΗ</p> 	<p>122-124 ΒΑΛΒΙΔΕΣ ΑΣΦΑΛΕΙΑΣ</p> 	<p>158 ΥΔΡΑΥΛΙΚΑ ΕΞΑΡΤΗΜΑΤΑ</p> 	<p>200 ΒΑΛΒΙΔΕΣ ΑΝΤΕΠΙΣΤΡΟΦΗΣ</p> 
<p>20-23 FAN COILS</p> 	<p>87-93 ΑΕΡΙΣΜΟΣ ΚΛΙΜΑΤΙΣΜΟΣ</p> 	<p>125 ΦΙΛΤΡΑ ΠΕΤΡΕΛΑΙΟΥ ΣΠΙΡΑΛ</p> 	<p>159-163 ΕΞΑΡΤΗΜΑΤΑ ΠΟΛΥΠΡΟΠΥΛΕΝΙΟΥ</p> 	<p>201 ΔΙΑΚΟΠΤΕΣ ΣΦΑΙΡΙΚΟΙ</p> 
<p>24-28 ΕΞΑΡΤΗΜΑΤΑ ΑΝΤΛΙΩΝ ΘΕΡΜΟΤΗΤΑΣ</p> 	<p>94 ΑΦΥΓΡΑΝΤΗΡΕΣ</p> 	<p>126, 131-132 ΠΟΛΥΣΤΡΩΜΑΤΙΚΟΙ ΣΩΛΗΝΕΣ</p> 	<p>156-170 ΔΙΑΚΟΠΤΕΣ ΣΦΑΙΡΙΚΟΙ</p> 	<p>202-204 ΣΦΑΙΡΙΚΟΙ ΔΙΑΚΟΠΤΕΣ ΚΑΝΟΥΛΕΣ</p> 
<p>30-41 ΛΕΒΗΤΕΣ ΑΕΡΙΟΥ ΣΥΜΠΥΚΝΩΣΗΣ</p> 	<p>95 ΣΩΛΗΝΕΣ ΧΑΛΚΟΥ</p> 	<p>127-130 ΕΞΑΡΤΗΜΑΤΑ ΠΛΑΣΤΙΚΟΥ ΣΩΛΗΝΑ</p> 	<p>172-174 ΚΑΝΟΥΛΕΣ ΣΦΑΙΡΙΚΕΣ</p> 	
<p>42-47 ΚΑΜΙΝΑΔΕΣ</p> 	<p>96-98 ΛΕΒΗΤΕΣ</p> 	<p>133, 137-138 ΕΞΑΡΤΗΜΑΤΑ ΠΟΛΥΣΤΡΩΜΑΤΙΚΟΥ ΣΩΛΗΝΑ</p> 	<p>175 ΔΙΑΚΟΠΤΕΣ ΜΙΝΙ</p> 	
<p>48-49 ΔΙΑΧΩΡΙΣΤΕΣ ΣΩΜΑΤΙΔΙΩΝ ΑΠΑΕΡΩΤΕΣ</p> 	<p>99 ΚΑΥΣΤΗΡΕΣ ΠΕΤΡΕΛΑΙΟΥ ΑΕΡΙΟΥ</p> 	<p>134-136 ΠΡΕΣΑΡΙΣΤΑ ΕΞΑΡΤΗΜΑΤΑ</p> 	<p>176 ΔΙΑΚΟΠΤΕΣ ΓΩΝΙΑΚΟΙ</p> 	
<p>50-52 ΧΗΜΙΚΑ</p> 	<p>100 ΜΠΕΚ ΠΕΤΡΕΛΑΙΟΥ</p> 	<p>139-140 ΧΕΙΡΟΚΙΝΗΤΕΣ ΠΡΕΣΕΣ</p> 	<p>177 ΑΝΤΑΛΛΑΚΤΙΚΑ ΧΕΡΟΥΛΙΑ</p> 	
<p>53 ΣΠΙΡΑΛ ΑΕΡΙΟΥ</p> 	<p>101 ΕΝΑΛΛΑΚΤΕΣ ΘΕΡΜΟΤΗΤΑΣ</p> 	<p>141-142 ΣΩΛΗΝΕΣ ΧΑΛΚΟΥ</p> 	<p>178-185 ΡΑΚΟΠ ΠΟΛΥΑΙΘΥΝΕΛΙΟΥ</p> 	
<p>54-56, 171 ΣΦΑΙΡΙΚΟΙ ΔΙΑΚΟΠΤΕΣ ΑΕΡΙΟΥ</p> 	<p>102-107, 113 ΔΟΧΕΙΑ ΔΙΑΣΤΟΛΗΣ</p> 	<p>143-145 ΕΞΑΡΤΗΜΑΤΑ ΧΑΛΚΟΥ</p> 	<p>188-189 ΒΑΝΕΣ BUTTERFLY</p> 	
<p>57-61 ΘΕΡΜΑΝΤΙΚΑ ΣΩΜΑΤΑ PANEL</p> 	<p>29, 108-112 BOILER ΛΕΒΗΤΟΣΤΑΣΙΟΥ ΔΟΧΕΙΑ ΑΔΡΑΝΕΙΑΣ</p> 	<p>146 ΕΞΑΡΤΗΜΑΤΑ ΧΑΛΚΟΥ ΚΟΛΛΗΤΑ</p> 	<p>190-194 ΔΙΑΚΟΠΤΕΣ ΣΦΑΙΡΙΚΟΙ</p> 	
<p>62-63 ΠΙΣΤΕΣΤΟΚΡΕΜΑΣΤΡΕΣ</p> 	<p>114-116 ΕΞΑΡΤΗΜΑΤΑ ΗΛΙΑΚΩΝ ΣΥΣΤΗΜΑΤΩΝ</p> 	<p>147-148 ΕΞΑΡΤΗΜΑΤΑ ΧΑΛΚΟΥ ΜΗΧΑΝΙΚΗΣ ΣΥΣΦΙΞΗΣ</p> 	<p>196 BUTTERFLY ΚΑΝΟΥΛΕΣ</p> 	
<p>64-73 ΔΙΑΚΟΠΤΕΣ ΓΙΑ ΣΩΜΑΤΑ</p> 	<p>117-119 ΑΥΤΟΜΑΤΟΙ ΠΛΗΡΩΣΗΣ/ ΜΑΝΟΜΕΤΡΑ</p> 	<p>149-154 ΟΡΕΙΧΑΛΚΙΝΑ ΕΞΑΡΤΗΜΑΤΑ</p> 	<p>197 ΣΦΑΙΡΙΚΕΣ ΚΑΝΟΥΛΕΣ</p> 	
<p>74, 155-156 ΣΥΛΛΕΚΤΕΣ</p> 	<p>120-121 ΑΥΤΟΜΑΤΑ ΕΞΑΕΡΙΣΤΙΚΑ</p> 	<p>157 ΡΑΚΟΠ</p> 	<p>198-199 ΔΙΑΚ. ΣΦΑΙΡ. ΑΕΡΙΟΥ</p> 	

**ΘΕΡΜΑΝΣΗ
&
ΨΥΞΗ**





MAXA i-290 από 6 έως 27kW

Inverter αντλία θερμότητας Monoblock R290
Inverter Heat Pump Monoblock R290

Η χρήση της τεχνολογίας inverter μαζί με τους κινητήρες Brushless εξασφαλίζει πολύ υψηλή ενεργειακή απόδοση τόσο για τη μείωση της ειδικής κατανάλωσης όσο και για την υψηλή ικανότητα διαμόρφωσης.

Η χρήση αυτών των τεχνολογιών σε όλες τις αντλίες έχει ως αποτέλεσμα υψηλές τιμές COP και EERε σταθερή αύξηση της απόδοσης σε μερικά φορτία. Η χρήση του ψυκτικού μέσου R290, χάρη στο χαμηλό GWP του, εξασφαλίζει μια λύση υψηλής απόδοσης και ενεργειακής εξοικονόμησης καθώς και περιβαλλοντικής βιωσιμότητας.

Τεχνικά Χαρακτηριστικά

Προσαρμοσμένο σύστημα ελέγχου με ρύθμιση μικροελεγκτή, λογική ελέγχου υπερθέρμανσης με ηλεκτρονική βαλβίδα εκτόνωσης
 Συμπιεστής DC Inverter: διπλής περιστροφής
 Ανεμιστήρας DC Inverter αξονικός
 Κυρίως εναλλάκτης, βελτιστοποιημένο κύκλωμα (διαθέτει πηνίο με πτερύγια, χάλκινους σωλήνες σωλήνες και πτερύγια αλουμινίου)
 Εναλλάκτης χρήσης: Πλακοειδής εναλλάκτης από ανοξείδωτο χάλυβα AISI 304 με μειωμένη πτώση πίεσης στη πλευρά του νερού.
 Το κύκλωμα ψύξης είναι κατασκευασμένο από σωλήνες χαλκού και περιλαμβάνει έλεγχο συμπύκνωσης, ηλεκτρονική βαλβίδα εκτόνωσης, βαλβίδα εκτροπής, διακόπτη υψηλής πίεσης, διαχωριστή και συλλέκτη υγρών (μόνο για τις μονάδες 0115-0118), πίεση εισόδου, αμφίδρομα μεταλλικά φίλτρα, μετατροπείς υψηλής και χαμηλής πίεσης.
 Ενσωματωμένο υδραυλικό σύστημα: αντλία με κυκλοφορητή inverter υψηλής απόδοσης, διακόπτη ροής, εξαεριστικό, βαλβίδα ασφάλειας 3 bar, βαλβίδα για πλήρωση / αποστράγγιση συστήματος.

Έλεγχος και Λειτουργία

Όλες οι μονάδες μπορούν να λειτουργήσουν με τρεις διαφορετικούς τρόπους: Θέρμανση, ψύξη και παραγωγή ZNX, με συγκεκριμένα προγράμματα, που ενισχύουν την απόδοση υπό όλες τις συνθήκες, με πιθανή διαχείριση της καμπύλης θερμοκρασίας.

Οι μονάδες της σειράς i-290 έχουν τη δυνατότητα χειρισμού βαλβίδας ανάμειξης, βαλβίδας εκτροπής και δευτερευόντων συστημάτων κυκλοφορίας. Έχουν επίσης τη δυνατότητα να ελεγχουν το ηλιακό θερμικό σύστημα, τη λειτουργία άλλων εξωτερικών πηγών ενέργειας και τη σύνδεση με εξωτερικά συστήματα αυτοματισμών κτηρίων στη βασική έκδοση της σειράς i-290. Οι μονάδες μπορούν να ελεγχθούν μέσω απομακρυσμένης διεπαφής που παρέχεται ως αξεσουάρ.
 Χειριστήριο-Θερμοστάτης χώρου e-lite παρέχεται.

Διαστάσεις:

		0106	0109	0112	0115	0118	0121	0123	0125	0127	0240	0250
L	mm	1105	1105	1105	1105	1105	1610	1610	1610	1610	1850	1850
P	mm	490	490	490	490	490	710	710	710	710	1110	1110
H	mm	kPa	870	870	1440	1440	1440	1270	1270	1270	1920	1920



Made in Italy
Κατασκευάζεται στην Ιταλία

i-290		0106	0109	0112	0115	0118	0121	0123	0125	0127	0240	0250
Κωδικός		7312422235	7312422236	7312422237	7312422238	7312422239	7312422240	7312422241	7312422242	7312422243	7312422244	7312422245
Ψύξη												
Ψυκτική ικανότητα (1)	kW	5,8* / 5,4	9,2* / 8,6	11,2* / 10,7	13,5* / 12,4	14,3* / 13,8	17,4	18,9	19,8	22,3	28,9	34,1
Ισχύς εισόδου (1)	kW	2,0	2,8	3,8	3,7	4,3	5,26	5,89	6,19	7,19	9,20	11,0
E.E.R. (1)	W/W	2,8	3,1	2,6	3,4	3,2	3,31	3,21	3,20	3,10	3,14	3,10
Ψυκτική ικανότητα (2)	kW	6,2* / 5,62	9,9* / 9,15	13,3* / 12,57	14,4* / 12,9	14,8* / 13,94	19,6	21,0	25,3	27,9	34,5	37,0
Ισχύς εισόδου (2)	kW	1,25	1,93	2,83	2,40	2,69	4,02	4,38	5,32	6,43	8,10	8,53
E.E.R. (2)	W/W	4,49	4,74	4,44	5,37	5,18	4,88	4,79	4,76	4,34	4,26	4,34
SEER (5)	W/W	4,8	5,4	4,7	5,0	5,0	5,27	5,27	4,94	4,84	4,86	4,80
Ροή νερού (1)	L/s	0,3	0,4	0,5	0,6	0,7	0,83	0,90	0,95	1,07	1,38	1,63
Διαθέσιμη πίεση (1)	kPa	66	57	81	80	74	128	121	128	117	-	-
Θέρμανση												
Θερμική ισχύς (3)	kW	6,9* / 6,24	10,4* / 9,69	13,7* / 12,60	17,7* / 16,33	19,84* / 18,72	21	22,8	24,8	27,0	40,1	50,0
Ισχύς εισόδου (3)	kW	1,31	2,05	2,61	3,30	4,05	4,31	4,78	5,37	6,21	9,8	11,9
C.O.P. (3)	W/W	4,76	4,72	4,83	4,94	4,62	4,87	4,77	4,62	4,35	4,10	4,20
Θερμική ισχύς (4)	kW	6,4* / 6,0	9,75* / 9,1	12,77* / 11,6	17,69* / 15,2	18,7* / 17,4	19,6	21,6	23,2	26,3	38,0	47,9
Ισχύς Εισόδου (4)	kW	1,9	2,9	3,6	4,5	5,3	6,13	6,79	7,66	8,74	13,1	16,5
C.O.P. (4)	W/W	3,1	3,2	3,2	3,4	3,3	3,20	3,18	3,03	3,01	2,90	2,90
Θερμική ισχύς (11)	kW	6,41* / 5,9	9,81* / 9,1	13,08* / 12,0	16,64* / 14,7	17,7* / 16,7	19,7	21,2	24,1	25,8	38,4	45,8
Ισχύς Εισόδου (11)	kW	2,3	3,4	4,6	5,2	6,0	7,38	7,97	9,56	10,3	16,0	18,8
C.O.P. (11)	W/W	2,6	2,7	2,6	2,8	2,8	2,67	2,66	2,52	2,50	2,40	2,44
SCOP (6)	W/W	4,7	5,2	4,9	4,9	4,8	4,75	4,72	4,49	4,46	4,09	4,20
Ροή νερού (3)	L/s	0,3	0,4	0,6	0,8	0,9	0,59	0,65	0,69	0,79	1,14	1,43
Διαθέσιμη πίεση (3)	kPa	63	52	79	68	60	150	146	149	142	-	-
Ενεργ. Απόδοση (νερό 35°C - 65°C)		A+++ /A++	A+++ /A++	A+++ /A++	A+++ /A++	A+++ /A++	A+++ /A++	A+++ /A++	A+++ /A++	A+++ /A++	A+++ /A++	A+++ /A++
Συμπίεστής												
Τύπος		Twin rotary DC inverter	Twin rotary DC inverter	Twin rotary DC inverter	Twin rotary DC inverter	Twin rotary DC inverter	Twin rotary DC inverter	Twin rotary DC inverter	Scroll DC Inverter	Scroll DC Inverter	Scroll DC Inverter	Scroll DC Inverter
Συμπίεστής	n°	1	1	1	1	1	1	1	1	1	2	2
Ψυκτικό κύκλωμα	n°	1	1	1	1	1	1	1	1	1	1	1
Ψυκτικό υγρό (7)	kg	0,43	0,75	1,00	1,27	1,27	1,7	1,7	2,1	2,1	3,15	3,50
Υδραυλικό κύκλωμα												
Συνδέσεις νερού	Φ	1"Μ	1"Μ	1"Μ	1"Μ	1"Μ	1" 1/4 Μ	1" 1/4 Μ	1" 1/4 Μ	1" 1/4 Μ	1" 1/2 (DN 40)	
Τύπος Σύνδεσης		Σπείρωμα Αερίου								Φλαντζωτός Σύνδεσμος		
Ελάχιστος όγκος νερού(8)	L	65	95	125	155	155	175	175	220	225	365	415
Επίπεδα θορύβου												
Ηχητική ισχύς (9)	dB(A)	57	58	59	62	62	64	64	65	65	82	83
Ηχητική πίεση σε απόσταση 1m Lp1 (10)	dB(A)	42	43	44	47	47	48	48	49	49	64	65
Ηλεκτρικά δεδομένα												
Παροχή ρεύματος		230V/1/50Hz					400V/3/Hz					
Μέγιστη ισχύς εισόδου	kW	3	4	5	8	8	11	11	13	13	23	27
Μέγιστη είσοδος ρεύματος	A	14	21	26	16	16	19	19	21	21	37	44
Διαστάσεις												
Μεικτό βάρος	kg	177	119	170	188	188	276	276	285	285	510	525
ΤΙΜΗ €		4.530	4.950	6.150	6.850	7.220	11.440	11.800	12.500	12.800	22.750	23.600

*ΑΠΟΔΟΣΗ ΜΕ ΒΑΣΗ ΤΗΣ ΑΚΟΛΟΥΘΗΣ ΣΥΝΘΗΚΗΣ

- (1) Ψύξη: Εξωτερική θερμοκρασία αέρα 35°C, θερμοκρασία εισόδου/ εξόδου νερού 12/7°C
 (2) Ψύξη: Εξωτερική θερμοκρασία αέρα 35°C, θερμοκρασία εισόδου/ εξόδου νερού 23/18°C
 (3) Θέρμανση: Εξωτερική θερμοκρασία αέρα 7°C db 6°C db, θερμοκρασία εισόδου/ εξόδου νερού 30/35°C
 (4) Θέρμανση: Εξωτερική θερμοκρασία αέρα 7°C db 6°C db, θερμοκρασία εισόδου/ εξόδου νερού 40/45°C
 (5) Ψύξη: χαμηλή θερμοκρασία, μεταβλητή έξοδος, σταθερή ροή
 (6) Θέρμανση: σε μέσες κλιματικές συνθήκες. T_{bv}=-7°C; χαμηλή θερμοκρασία, μεταβλητή έξοδος, σταθερή ροή.

- (7) Τα δεδομένα είναι μόνο ενδεικτικά και υπόκεινται σε αλλαγές. Για τα σωστά δεδομένα, ανατρέξτε στην τεχνική ετικέτα που είναι κολλημένη στη μονάδα.
 (8) Υπολογίστηκε για μείωση της θερμοκρασίας του νερού της εγκατάστασης κατά 10°C με κύκλο απόψυξης 6 λεπτών.
 (9) Λειτουργία θέρμανσης με ηχητική ισχύ σύμφωνα με το EN 12102:2022. η τιμή καθορίζεται με βάση τις μετρήσεις που λαμβάνονται σύμφωνα με τους κανονισμούς UNI EN ISO 9614-1, σύμφωνα με την πιστοποίηση Eurovent.
 (10) Επίπεδο ηχητικής πίεσης που λαμβάνεται με εσωτερικές μετρήσεις που έγιναν σύμφωνα με το ISO 3744, σε απόσταση 1 m.
 (11) Θέρμανση: Θερμοκρασία εξωτερικού αέρα 7°C db 6°C wb; Θερμοκρασία εισόδου/εξόδου 55/65°C.
 (*) με την ενεργοποίηση της μέγιστης λειτουργίας του HZ



MAXA i-32V5 από 6 έως 18kW

Αντλίες θερμότητας full inverter monoblock i32V5 Υψηλής απόδοσης αέρα / νερού, διαθέσιμο σε 11 μοντέλα Inverter Heat Pump Monoblock i32V506A

Οι αντλίες θερμότητας i32V5 είναι κατάλληλες για οικιακές και εμπορικές εφαρμογές. Μπορούν να παρέχουν: Ζεστό νερό για θέρμανση το χειμώνα, ζεστό νερό χρήσης στους 60°C (με χρήση θερμοδοχείου) και κρύο νερό για ψύξη το καλοκαίρι.

Είναι η ιδανική λύση για συστήματα ακτινοβολίας και fan coil, με τροφοδοσία από το ηλεκτρικό δίκτυο ή και από ανανεώσιμες πηγές ενέργειας.

Η χρήση της τεχνολογίας All DC Inverter σε όλα τα επιμέρους εξαρτήματα, σε συνδυασμό με το συμπιεστή Twin Rotary DC Inverter και τον ανεμιστήρα τύπου DC brushless, εξασφαλίζει υψηλούς συντελεστές COP και του EER, με αποτέλεσμα την εξοικονόμηση ενέργειας και την επίτευξη υψηλών βαθμών απόδοσης, ακόμα και σε χαμηλές θερμοκρασίες περιβάλλοντος.

Τεχνικά Χαρακτηριστικά

- Προσαρμοζόμενο σύστημα ελέγχου με ρύθμιση μικροεπεξεργαστή, έλεγχο υπερθέρμανσης και ηλεκτρονική βαλβίδα εκτόνωσης
- Συμπιεστής DC Inverter: Twin Rotary
- Ανεμιστήρας: DC inverter αξονικός
- Κυρίως εναλλάκτης: Βελτιστοποιημένο κύκλωμα (διαθέτει πηνίο με πτερύγια, χάλκινους σωλήνες και πτερύγια αλουμινίου)
- Εναλλάκτης χρήσης: Πλακοειδής εναλλάκτης από ανοξείδωτο χάλυβα AISI 304, με χαμηλή πτώση πίεσης στην πλευρά του νερού
- Το κύκλωμα ψύξης είναι κατασκευασμένο από σωλήνες χαλκού και περιλαμβάνει: Έλεγχο συμπύκνωσης, ηλεκτρονική βαλβίδα εκτόνωσης, βαλβίδα εκτροπής, διακόπτη υψηλής / χαμηλής πίεσης, διαχωριστή και συλλέκτη υγρών, βαλβίδες για συντήρηση και έλεγχο, διπλή πίεση εισόδου, μετατροπείς υψηλής / χαμηλής πίεσης
- Ολοκληρωμένο υδραυλικό σύστημα: Με κυκλοφορητή Inverter υψηλής απόδοσης, διακόπτη ροής, εξαεριστικό, βαλβίδα ασφαλείας 6 bar, μανόμετρο, βαλβίδα πλήρωσης / αποστράγγισης του συστήματος

Έλεγχος και Λειτουργία



Όλες οι μονάδες μπορούν να λειτουργούν με 3 διαφορετικούς τρόπους: Θέρμανση, ψύξη, παραγωγή Z.N.X., με συγκεκριμένα προγράμματα, που ενισχύουν την απόδοση υπό όλες τις συνθήκες, με πιθανή διαχείριση της καμπύλης θερμοκρασίας.

Οι μονάδες της σειράς V5, έχουν τη δυνατότητα χειρισμού βαλβίδας ανάμειξης, βαλβίδας εκτροπής και δευτερευόντων συστημάτων κυκλοφορίας. Έχουν επίσης τη δυνατότητα ελέγχου ηλιακών θερμικών συστημάτων και άλλων εξωτερικών πηγών ενέργειας, καθώς και τη σύνδεση με εξωτερικά συστήματα αυτοματισμών κτηρίων.

Όλες οι σειρές i-32V5, μπορούν να ελέγχονται εξ αποστάσεως με άμεση πρόσβαση στο σύστημα από οποιοδήποτε πρόγραμμα περιήγησης (σύνδεση σε υπάρχον δίκτυο με καλώδιο Ethernet Hi-Tv), προαιρετικός εξοπλισμός.

Πρωτόκολλο ModBus RS485.

i-32V5		06A	08A	10	10T	12
Κωδικός		73104192033	73104192034	73104192018	73104192118	73104192019
Ψύξη						
Ψυκτική ικανότητα (1)	kW	5,7* / 5,2	6,7* / 6,1	8,3* / 7,5	8,3* / 7,5	9,4* / 8,5
Ισχύς εισόδου (1)	kW	1,64	2,0	2,4	2,4	2,8
E.E.R. (1)	WW	3,16	3,12	3,15	3,15	3,05
Ψυκτική ικανότητα (2)	kW	6,7* / 6,4	8,7* / 8,0	10,4* / 9,5	10,4* / 9,5	12,8* / 11,6
Ισχύς εισόδου (2)	kW	1,3	1,8	2,2	2,2	2,8
E.E.R. (2)	WW	4,9	4,5	4,4	4,4	4,2
SEER (5)	WW	4,4	4,5	4,3	4,3	4,4
Ροή νερού (1)	L/s	0,3	0,3	0,4	0,4	0,4
Διαθέσιμο μανομετρικό (1)	kPa	3,2	5,3	68,9	68,9	63,4
Θέρμανση						
Θερμική ισχύς (3)	kW	7,5* / 6,13	9,4* / 7,81	11,6* / 10,1	11,6* / 10,1	13,6* / 11,8
Ισχύς εισόδου (3)	kW	1,3	1,7	2,3	2,3	2,7
C.O.P. (3)	WW	4,9	4,57	4,43	4,43	4,32
Θερμική ισχύς (4)	kW	7,0* / 6,0	9,0* / 7,7	11,2* / 9,76	11,2* / 9,8	13,2* / 11,5
Ισχύς Εισόδου (4)	kW	1,6	2,1	2,8	2,8	3,3
C.O.P. (4)	WW	3,8	3,7	3,5	3,5	3,4
SCOP (6)	WW	4,5	4,5	4,5	4,5	4,5
Ροή νερού (4)	L/s	0,3	0,4	0,5	0,5	0,6
Διαθέσιμη πίεση (4)	kPa	73,0	65,5	55,2	55,2	43,4
Ενεργ. Απόδοση (νερό 35°C - 55°C)		A+++ / A++	A+++ / A++	A+++ / A++	A+++ / A++	A+++ / A++
Συμπιεστής						
Τύπος	Twin rotary DC inverter					
Συμπιεστής	n°	1	1	1	1	1
Ψυκτικό κύκλωμα	n°	1	1	1	1	1
Ψυκτικό υγρό (7)	kg	0,97	0,97	2,5	2,5	2,5
Υδραυλικό κύκλωμα						
Συνδέσεις νερού	inch	1"Μ	1"Μ	1"Μ	1"Μ	1"Μ
Ελάχιστος όγκος νερού	L	40	40	50	50	60
Επίπεδα θορύβου						
Ηχητική ισχύς	dB(A)	64	64	64	64	65
Ηχητική πίεση σε απόσταση 1m Lp1 (10)	db(A)	62	62	62	62	62
Ηλεκτρικά δεδομένα						
Παροχή ρεύματος		230V/1/50Hz			400V/3/Hz	230V/1/50Hz
Μέγιστη ισχύς εισόδου	kW	3,4	4,1	4,6	4,6	5,1
Μέγιστη είσοδος ρεύματος	A	15,5	18,7	20,2	6,6	22,1
Διαστάσεις						
Μεικτό βάρος	kg	77	77	110	110	110
Καθαρό βάρος	kg	66	66	96	96	96
Μήκος	mm	918	918	1047	1047	1047
Ύψος	mm	830	830	936	936	936
Βάθος	mm	394	394	455	455	455
Τιμή €		2.550	2.700	3.260	3.580	3.700



i-32V5		12T	14	14T	16	16T	18T
Κωδικός		73104192119	73104192020	73104192120	73104192021	73104192121	73104192123
Ψύξη							
Ψυκτική ικανότητα (1)	kW	9,4* / 8,5	12,1* / 11,5	12,1* / 11,5	14,5* / 13,8	14,5* / 13,8	15,8* / 15,04
Ισχύς εισόδου (1)	kW	2,8	3,5	3,5	4,4	4,4	4,9
E.E.R. (1)	WW	3,05	3,25	3,25	3,15	3,15	3,08
Ψυκτική ικανότητα (2)	kW	12,8* / 11,6	14,7* / 14,0	14,7* / 14,0	16,6* / 15,8	16,6* / 15,8	18,0* / 17,1
Ισχύς εισόδου (2)	kW	2,8	2,6	2,6	3,2	3,2	3,6
E.E.R. (2)	WW	4,2	5,4	5,4	5,0	5,0	4,8
SEER (5)	WW	4,4	4,8	4,8	4,9	4,9	4,4
Ροή νερού (1)	L/s	0,4	0,6	0,6	0,7	0,7	0,7
Διαθέσιμο μανομετρικό (1)	kPa	63,4	75,0	75,0	62,3	62,3	55,6
Θέρμανση							
Θερμική ισχύς (3)	kW	13,6* / 11,8	15,2* / 14,1	15,2* / 14,1	17,6* / 16,3	17,6* / 16,3	19,3* / 17,9
Ισχύς εισόδου (3)	kW	2,7	2,9	2,9	3,5	3,5	4,1
C.O.P. (3)	WW	4,32	4,85	4,85	4,67	4,67	4,4
Θερμική ισχύς (4)	kW	13,2* / 11,5	14,6* / 13,6	14,6* / 13,6	17,0* / 15,8	17,0* / 15,8	18,7* / 17,3
Ισχύς Εισόδου (4)	kW	3,3	3,6	3,6	4,2	4,2	4,9
C.O.P. (4)	WW	3,4	3,8	3,8	3,7	3,7	3,5
SCOP (6)	WW	4,5	4,5	4,5	4,5	4,5	4,5
Ροή νερού (4)	L/s	0,6	0,7	0,7	0,8	0,8	0,8
Διαθέσιμη πίεση (4)	kPa	43,4	63,6	63,6	48,5	48,5	37,5
Ενεργ. Απόδοση (νερό 35°C - 55°C)		A+++ / A++	A+++ / A++	A+++ / A++	A+++ / A++	A+++ / A++	A+++ / A++
Συμπιεστής							
Twin rotary DC inverter							
Συμπιεστής	n°	1	1	1	1	1	1
Ψυκτικό κύκλωμα	n°	1	1	1	1	1	1
Ψυκτικό υγρό (7)	kg	2,5	3,2	3,2	3,5	3,5	3,5
Υδραυλικό κύκλωμα							
Συνδέσεις νερού	inch	1"Μ	1"Μ	1"Μ	1"Μ	1"Μ	1"Μ
Ελάχιστος όγκος νερού	L	60	60	60	70	70	70
Επίπεδα θορύβου							
Ισχύς ήχου	dB(A)	65	68	68	68	68	68
Πίεση ήχου σε απόσταση 1m Lp1 (10)	db(A)	62	66	66	66	66	66
Ηλεκτρικά δεδομένα							
Παροχή ρεύματος		400V/3P+N +T/50Hz	230V/1/50Hz	400V/3P+N +T/50Hz	230V/1/50Hz	400V/3P+N+T/50Hz	
Μέγιστη ισχύς εισόδου	kW	5,1	6,6	6,6	7,0	7,0	8,3
Μέγιστη είσοδος ρεύματος	A	7,3	28,6	9,5	30,4	10,1	12,0
Διαστάσεις							
Μεικτό βάρος	kg	110	134	148	140	154	154
Καθαρό βάρος	kg	96	121	136	126	141	141
Μήκος	mm	1047	1044	1044	1044	1044	1044
Ύψος	mm	936	1409	1409	1409	1409	1409
Βάθος	mm	455	448	448	448	448	448
Τιμή €		4.050	4.360	4.550	4.580	4.650	4.980

(1) Ψύξη
Εξωτερική θερμοκρασία αέρα 35°C, θερμοκρασία εισόδου / εξόδου νερού 12/7°C

(2) Ψύξη
Εξωτερική θερμοκρασία αέρα 35°C, θερμοκρασία εισόδου / εξόδου νερού 23/18°C

(3) Θέρμανση
Εξωτερική θερμοκρασία αέρα 7°C DB 6°C WB, θερμοκρασία εισόδου / εξόδου νερού 30/35°C

(4) Θέρμανση
Εξωτερική θερμοκρασία αέρα 7°C DB 6°C WB, θερμοκρασία εισόδου / εξόδου νερού 40/45°C

(5) Ψύξη
Θερμοκρασία εισόδου / εξόδου νερού 12/7°C

(6) Θέρμανση
Σε μέσες κλιματολογικές συνθήκες, T_{bin} 7°C, θερμοκρασία εισόδου / εξόδου νερού 30/35°C

(6) Τα δεδομένα είναι ενδεικτικά και υπόκεινται σε αλλαγές. Για τα σωστά δεδομένα ανατρέξτε στην ετικέτα με τα τεχνικά στοιχεία πάνω στη μονάδα

(8) Υπολογίστηκε για τη μείωση της θερμοκρασίας του νερού της εγκατάστασης με 10°C, με κύκλο απόψυξης 6 λεπτών

(9) Υπολογίστηκε υπό συνθήκες θέρμανσης (3), η τιμή καθορίζεται σε βόμηση τις μετρήσεις, σύμφωνα με τα ευρωπαϊκά πρότυπα

(10) Επίπεδο ηχητικής πίεσης, που προκύπτει με εσωτερικές μετρήσεις, σύμφωνα με το ISO 3744 σε 1m απόσταση
*Ενεργοποιώντας τη λειτουργία Hz



Made in Italy
Κατασκευάζεται στην Ιταλία

MAXA i-32V5H Midi από 21 έως 32kW

Αντλίες θερμότητας monoblock 21 kW ÷ 32kW
Inverter Heat Pump Monoblock i32 Midi

Τεχνικά Χαρακτηριστικά

Συμπιεστής

Ο συμπιεστής DC inverter Twin Rotary, είναι ειδικά σχεδιασμένος για λειτουργία με R32 και είναι εξοπλισμένος με θερμική προστασία και τοποθετημένος σε αντικραδασμικά στηρίγματα.



Εναλλάκτης θερμότητας δικτύου θέρμανσης / ψύξης (πλευρά χρήσης)

Από ανοξείδωτο χάλυβα AISI 304, με θερμική αγωγιμότητα (λ) 0,306 W/mK (με αέρα +20°C) και διακόπτη ροής στην είσοδο του νερού, ο οποίος εγγυάται τη ροή του νερού και αποτρέπει τη συσσώρευση πάγου.

Εναλλάκτης θερμότητας αέρα (πλευρά πηγής)

Ο εναλλάκτης θερμότητας αέρα είναι κατασκευασμένος με χάλκινους σωλήνες και πτερύγια αλουμινίου.

Λόγω του σχήματός τους, εξασφαλίζουν χαμηλή πτώση πίεσης στην πλευρά του αέρα, επομένως οι ανεμιστήρες λειτουργούν με χαμηλό αριθμό στροφών (το οποίο συμβάλλει στη μείωση θορύβου του μηχανήματος).

Ανεμιστήρας υψηλής απόδοσης και χαμηλού θορύβου

Πίνακας ελέγχου και ισχύος

Εξ ολοκλήρου κατασκευασμένος, σύμφωνα με το πρότυπο IEC 60335-2-40.

Κατασκευή κατάλληλη για εξωτερική τοποθέτηση

Βασικά εξαρτήματα:

Ηλεκτρονικός κυκλοφορητής

EEV ηλεκτρονική βαλβίδα εκτόνωσης

Δείκτης υγρού

Βαλβίδα ασφαλείας νερού

Κρουνός εκκένωσης & διακόπτης ροής

Απομακρυσμένη ψυχρή επαφή on/off

Δυναμικό set point

Τριφασικό ρελέ ελέγχου

Ρυθμιστής ταχύτητας ανεμιστήρα (ανεμιστήρες ECM)

2ο set point



i-32V5H Midi		0121	0126	0128	0132
Κωδικός		73108205724	73108205725	73108205726	73108205727
Ψύξη					
Ψυκτική ικανότητα (1)	kW	18,0* / 17,7	22,7* / 18,7	25,1* / 24,2	27,5* / 26,0
Ισχύς εισόδου (1)	kW	5,9	6,2	8,0	8,7
E.E.R. (1)	WW	3,0	3,0	3,0	3,0
Ψυκτική ικανότητα (2)	kW	25,1* / 22,0	27,7* / 25,8	30,8* / 29,0	32,7* / 31,4
Ισχύς εισόδου (2)	kW	4,4	5,5	6,4	7,1
E.E.R. (2)	WW	5,0	4,7	4,6	4,4
SEER (3)	WW	4,4	4,6	4,8	4,8
Ροή νερού (1)	L/s	0,8	0,9	1,2	1,2
Διαθέσιμο μανομετρικό (1)	kPa	32,5	34,5	31,2	34,2
Θέρμανση					
Θερμική ισχύς (3)	kW	25,2* / 21,3	27,3* / 26,0	31,4* / 28,0	33,9* / 32,1
Ισχύς εισόδου (3)	kW	4,9	6,4	6,4	7,9
C.O.P. (3)	WW	4,3	4,0	4,4	4,1
Θερμική ισχύς (4)	kW	25,2* / 21,2	27,6* / 25,8	30,7* / 28,3	34,5* / 32,7
C.O.P. (4)	kW	6,4	7,9	8,2	9,9
SCOP (6)	WW	3,3	3,3	3,5	3,3
Ροή νερού (1)	WW	4,2	4,0	4,3	4,0
Διαθέσιμη πίεση (4)	L/s	1,0	1,2	1,4	1,6
C.O.P. (3)	kPa	37,9	53,1	41,4	50,6
Ενεργ. Απόδοση (νερό 35°C - 55°C)		A++ / A+	A++ / A+	A++ / A+	A++ / A+
Συμπιεστής					
Τύπος	Twin rotary DC inverter				
Συμπιεστής	n°	1	1	1	1
Ψυκτικό κύκλωμα	n°	1	1	1	1
Ψυκτικό υγρό R32	kg	4,3	4,3	5,1	5,1
Ποσότητα ψυκτικού υγρού	ton	2,90	2,90	3,44	3,44
Ανεμιστήρας					
Τύπος	Brushless DC motor				
Αριθμός		1	1	1	1
Ονομαστική ροή αέρα		10769	10847	12209	13202
Υδραυλικός εναλλάκτης θερμότητας					
Τύπος		Πλακοειδής	Πλακοειδής	Πλακοειδής	Πλακοειδής
Αριθμός		1	1	1	1
Υδραυλικό κύκλωμα					
Συνδέσεις νερού	inch	1"	1"	1" 1/4"	1" 1/4"
Ποσότητα νερού	L	2,4	2,4	3,4	3,4
Ελάχιστος όγκος νερού	L	110	110	110	110
Επίπεδα θορύβου					
Ισχύς ήχου	dB(A)	72	74	75	76
Ισχύς ήχου μοντέλο SL	dB(A)	68	70	71	72
Ηλεκτρικά δεδομένα					
Παροχή ρεύματος	400V/3P+N+T/50Hz				
Μέγιστη ισχύς εισόδου	kW	12,3	12,3	14,7	14,7
Μέγιστη είσοδος ρεύματος	A	22,9	22,9	26,8	26,8
Διαστάσεις					
Μεικτό βάρος	kg	250	250	265	265
Καθαρό βάρος	kg	240	240	255	255
Μήκος	mm	1600	1600	1600	1600
Ύψος	mm	1315	1315	1315	1315
Βάθος	mm	680	680	680	680
Τιμή €		9.850	10.400	10.700	11.000

(1) Ψύξη
Εξωτερική θερμοκρασία αέρα 35°C, θερμοκρασία εισόδου / εξόδου νερού 12/7°C

(2) Ψύξη
Εξωτερική θερμοκρασία αέρα 35°C, θερμοκρασία εισόδου / εξόδου νερού 23/18°C

(3) Θέρμανση
Εξωτερική θερμοκρασία αέρα 7°C DB 6°C WB, θερμοκρασία εισόδου / εξόδου νερού 30/35°C

(4) Θέρμανση
Εξωτερική θερμοκρασία αέρα 7°C DB 6°C WB, θερμοκρασία εισόδου / εξόδου νερού 40/45°C

(5) Ψύξη
Θερμοκρασία εισόδου - εξόδου νερού 12/7°C

(6) Θέρμανση
Σε μέσες κλιματολογικές συνθήκες, T_{bin} 7°C θερμοκρασία εισόδου / εξόδου νερού 30/35°C



Made in Italy
Κατασκευάζεται στην Ιταλία

MAXA i-HPV5H από 40 έως 70kW

Αντλίες θερμότητας Inverter αέρα / νερού, με αξονικό ανεμιστήρα

Τεχνικά Χαρακτηριστικά

Συμπιεστής DC Inverter, για λειτουργία με αέριο R32

Νέος πίνακας ελέγχου V.415, για εύκολη παραμετροποίηση, ενημέρωση λογισμικού και έλεγχο μέσω συσκευής USB

Εναλλάκτης θερμότητας (πλευρά χρήσης): Από ανοξείδωτο χάλυβα AISI 304 με θερμική αγωγιμότητα $(\lambda) \leq 0.036 \text{ W/mK}$ (με αέρα +20°C) και διακόπτη ροής στην είσοδο του νερού, που εγγυάται τη ροή του νερού και αποτρέπει τη συσσώρευση πάγου στο εσωτερικό

Εναλλάκτης θερμότητας (πλευρά πηγής): Κατασκευασμένοι από χάλκινους σωλήνες και πτερύγια αλουμινίου. Λόγω του σχήματός τους, εξασφαλίζουν χαμηλή πτώση πίεσης στην πλευρά του αέρα, με αποτέλεσμα τη λειτουργία του ανεμιστήρα σε χαμηλές ταχύτητες, άρα και χαμηλή στάθμη θορύβου

Κύκλωμα ψύξης: Το κύκλωμα ψύξης είναι κατασκευασμένο με σωλήνες χαλκού, συγκολλημένο και συναρμολογημένο στο εργοστάσιο, σύμφωνα με το EN 13134

Ηλεκτρικός πίνακας και έλεγχος: Εξ ολοκλήρου κατασκευασμένος σύμφωνα με το πρότυπο IEC 60335-2-40



i-HPV5H		0140	0250	0260	0270
Κωδικός		73110321930	73110321920	73110321931	73110321932
Ψύξη					
Ψυκτική ικανότητα (1)	kW	33,1* / 29,6	41,2* / 36,3	53,1* / 48	58,2* / 53,2
Ισχύς εισόδου (1)	kW	9,54	11,7	15,5	17,7
E.E.R. (1)	WW	3,1	3,1	3,1	3,0
Ψυκτική ικανότητα (2)	kW	42,4* / 37,3	62,3* / 55,3	71,8* / 65,3	73,8* / 66
Ισχύς εισόδου (2)	kW	8,9	13	15,5	16,6
E.E.R. (2)	WW	4,2	4,3	4,2	4,0
SEER (3)	WW	4,8	4,7	4,9	4,8
Ροή νερού (1)	L/s	1,4	1,7	2,3	2,6
Διαθέσιμο μανομετρικό (1)	kPa	146	138	155	151
Θέρμανση					
Θερμική ισχύς (3)	kW	44,3* / 40	56,3* / 50,2	66* / 61,4	74,6* / 66,8
Ισχύς εισόδου (3)	kW	9,8	12,2	15	16,3
C.O.P. (3)	WW	4,1	4,1	4,1	4,1
Θερμική ισχύς (4)	kW	43,6* / 40,6	55,9* / 49,7	64,2* / 59,5	75,5* / 66,6
Ισχύς εισόδου (4)	kW	12,5	15,4	18,3	20,4
C.O.P. (4)	WW	3,3	3,23	3,3	3,3
SCOP (6)	WW	4,3	4,16	3,9	3,9
Ροή νερού (1)	L/s	1,9	2,4	2,9	3,2
Διαθέσιμο μανομετρικό (4)	kPa	125	109	130	122
Ενεργ. Απόδοση (νερό 35°C - 55°C)		A++ / A++	A++ / A+	A++ / A+	A++ / A+
Συμπιεστής					
Τύπος		Scroll DC Inverter			
Συμπιεστής	n°	1	2	2	2
Ψυκτικό κύκλωμα	n°	1	1	1	1
Ψυκτικό υγρό		R32			
Ανεμιστήρας					
Ονομαστική παροχή	m³/s	4368	5431	6417	5547
Υδραυλικό κύκλωμα					
Ροή νερού	L/s	1,42	1,74	2,30	2,55
Συνδέσεις νερού	inch	1 1/2" (DN40)	1 1/2" (DN40)	1 1/2" (DN 40)	1 1/2" (DN 40)
Μέγιστη υδραυλική πίεση	bar	6	6	6	6
Ελάχιστος όγκος νερού	L	286	389	490	522
Επίπεδα θορύβου					
Ισχύς ήχου	dB(A)	77	83	84	84
Ισχύς ήχου	dB(A)	76	82	83	83
Ισχύς ήχου	dB(A)	75	81	82	82
Ηλεκτρικά δεδομένα					
Παροχή ρεύματος		400V/3P+N+T/50Hz			
Μέγιστη ισχύς εισόδου	kW	24	33	39	43
Μέγιστη είσοδος ρεύματος	A	38	52	62	68
Βάρος					
Μεικτό βάρος	kg	440	540	560	600
Υδραυλικό κιτ (προαιρετικό)					
Όγκος δοχείου	l	400	400	400	400
Όγκος δοχείου διαστολής	l	24	24	24	24
Τιμή €		14.180	17.200	18.400	20.800

(1) Ψύξη
Εξωτερική θερμοκρασία αέρα 35°C,
θερμοκρασία εισόδου / εξόδου νερού 12/7°C

(2) Ψύξη
Εξωτερική θερμοκρασία αέρα 35°C,
θερμοκρασία εισόδου / εξόδου νερού 23/18°C

(3) Θέρμανση
Εξωτερική θερμοκρασία αέρα 7°C DB 6°C WB,
θερμοκρασία εισόδου / εξόδου νερού 30/35°C

(4) Θέρμανση
Εξωτερική θερμοκρασία αέρα 7°C DB 6°C WB,
θερμοκρασία εισόδου / εξόδου νερού 40/45°C

(5) Ψύξη
Θερμοκρασία εισόδου / εξόδου νερού 12/7°C

(6) Θέρμανση
Σε μέσες κλιματολογικές συνθήκες T_{bin} 7°C,
θερμοκρασία εισόδου / εξόδου νερού 30/35°C

(6) Τα δεδομένα είναι ενδεικτικά και υπόκεινται σε αλλαγές. Για τα σωστά δεδομένα ανατρέξτε στην επικέτα με τα τεχνικά στοιχεία πάνω στη μονάδα

(8) Υπολογίστηκε για τη μείωση της θερμοκρασίας του νερού της εγκατάστασης με 10°C, με κύκλο απόψυξης 6 λεπτών

(9) Υπολογίστηκε υπό συνθήκες θέρμανσης (3), η τιμή καθορίζεται σε βέβαιη τις μετρήσεις, σύμφωνα με τα ευρωπαϊκά πρότυπα

(10) Επίπεδο ηχητικής πίεσης, που προκύπτει με εσωτερικές μετρήσεις, σύμφωνα με το ISO 3744 σε 1m απόσταση

*Ενεργοποιώντας τη λειτουργία Hz



MAXA i-MAX από 66 έως 115kW

Ψυκτικά συγκροτήματα και αντλίες θερμότητας Inventer με διπλό ψυκτικό κύκλωμα

Οι αντλίες θερμότητας εναλλάξιμου κύκλου της σειράς i-MAX, είναι σχεδιασμένες για εμπορικές και βιομηχανικές εφαρμογές. Μπορούν να λειτουργήσουν για θέρμανση χώρων και για παραγωγή ζεστού νερού χρήσης σε θερμοκρασία έως 58°C.

Η χρήση της νέας τεχνολογίας συμπιεστών τύπου scroll, ειδικά σχεδιασμένων για R410A, σε συνδυασμό με το συμπιεστή Inventer DC, τους ανεμιστήρες Inventer DC, καθώς και τους κυκλοφορητές με μεταβλητή ροή νερού και την ηλεκτρονική εκτονωτική βαλβίδα, προσφέρουν τη βέλτιστη κατανάλωση ενέργειας και απόδοσης ολόκληρου του συστήματος.



i-MAX		0466	0475	0485	0695	06105	06115
Κωδικός		7311061601	7311061602	7311061603	7311061604	7311061605	7311061606
Ψύξη							
Ψυκτική ικανότητα (1)	kW	65,6	74,6	83,9	94,7	105,6	114,3
Ισχύς εισόδου (1)	kW	22,6	25,7	28,8	32,7	36,2	39,4
E.E.R. (1)	WW	2,9	2,9	2,91	2,9	2,9	2,9
Ψυκτική ικανότητα (2)	kW	79,6	90,2	102,8	113,3	127,3	139,3
Ισχύς εισόδου (2)	kW	21,8	24,6	28,2	31,0	34,9	38,2
E.E.R. (2)	WW	3,7	3,7	3,7	3,7	3,7	3,7
SEER (5)	WW	3,8	3,9	3,8	3,8	3,8	3,8
Ροή νερού (1)	L/s	3,1	3,6	4,0	4,5	5,1	5,5
Πτώση πίεσης (1)	kPa	32	36	37	34	33	38
Θέρμανση							
Θερμική ισχύς (3)	kW	68,4	74,7	85,6	93,3	102,5	111,5
Ισχύς εισόδου (3)	kW	16,9	18,4	21,1	23,9	25,3	28,6
C.O.P. (3)	WW	4,1	4,1	4,1	3,9	4,1	3,9
Θερμική ισχύς (4)	kW	65,9	71,0	82,1	88,6	97,1	108,3
Ισχύς εισόδου (4)	kW	20,5	22,2	25,7	27,7	30,4	36,1
C.O.P. (4)	WW	3,2	3,2	3,2	3,2	3,2	3,0
SCOP (6)	WW	3,6	3,6	3,5	3,6	3,6	3,5
Ροή νερού (4)	L/s	3,2	3,4	3,9	4,2	4,7	5,2
Πτώση πίεσης του εναλλάκτη (4)	kPa	30	31	31	32	27	27
Ενεργ. Απόδοση (νερό 35°C - 55°C)		A+ / A+	A+ / A+	A+ / A+	A+ / A+	A+ / A+	A++ / A+
Συμπιεστής							
Τύπος		Scroll					
Συμπιεστής	n°	4	4	4	6	6	6
Ψυκτικό κύκλωμα	n°	2	2	2	2	2	2
Ψυκτικό υγρό	kg	13,4	14,2	14,3	13,4	14,2	14,3
Ανεμιστήρας							
Ονομαστική παροχή	m³/s	6,5x2	7x2	7,5x2	8x2	8,5x2	9x2
Υδραυλικό κύκλωμα							
Μέγιστη πίεση υδραυλικού κιτ	bar	6	6	6	6	6	6
Συνδέσεις νερού	inch	2 1/2"	2 1/2"	2 1/2"	2 1/2"	2 1/2"	2 1/2"
Ελάχιστος όγκος νερού	L	200	200	200	260	260	260
Επίπεδα θορύβου							
Ισχύς ήχου	dB(A)	84 / SL 82,5 / SSL 81,2	84 / SL 82,5 / SSL 81,7	85 / SL 83 / SSL 82,2	85 / SL 83,2 / SSL 82,7		
Πίεση ήχου	dB(A)	52,2	52,2	53,2	53,2	53,2	54,2
Ηλεκτρικά δεδομένα							
Παροχή ρεύματος		400V/3P+N+T/50Hz					
Μέγιστη ισχύς εισόδου	kW	39,9	42,3	46,7	52,3	55,8	63,0
Μέγιστη είσοδος ρεύματος	A	60,1	63,5	70,3	78,7	83,9	94,7
Βάρος							
Μεικτό βάρος	kg	943	955	1011	1026	1128	1142
Βάρος λειτουργίας	kg	923	946	996	1011	1105	1120
Τιμή €		25.800	27.000	28.600	31.600	33.300	35.400

(1) Ψύξη: Εξωτερική θερμοκρασία αέρα 35°C, θερμοκρασία εισόδου / εξόδου νερού 12/7°C

(2) Ψύξη: Εξωτερική θερμοκρασία αέρα 35°C, θερμοκρασία εισόδου / εξόδου νερού 23/18°C

(3) Θέρμανση: Εξωτερική θερμοκρασία αέρα 7°C DB 6°C WB, θερμοκρασία εισόδου / εξόδου νερού 30/35°C

(4) Θέρμανση: Εξωτερική θερμοκρασία αέρα 7°C DB 6°C WB, θερμοκρασία εισόδου / εξόδου νερού 40/45°C

(5) Ψύξη: Θερμοκρασία εισόδου / εξόδου νερού 12/7°C

(6) Θέρμανση: Σε μέσες κλιματολογικές συνθήκες Tbin 7°C, θερμοκρασία εισόδου / εξόδου νερού 30/35°C. Τα δεδομένα είναι ενδεικτικά και υπόκεινται σε αλλαγές. Για τα σωστά δεδομένα ανατρέξτε στην επικέτα με τα τεχνικά στοιχεία πάνω στη μονάδα

(8) Υπολογίστηκε για τη μείωση της θερμοκρασίας του νερού της εγκατάστασης με 10°C, με κύκλο απόψυξης 6 λεπτών

(9) Υπολογίστηκε υπό συνθήκες θέρμανσης (3), η τιμή καθορίζεται σεβόμενη τις μετρήσεις, σύμφωνα με τα ευρωπαϊκά πρότυπα

(10) Επίπεδο ηχητικής πίεσης, που προκύπτει με εσωτερικές μετρήσεις, σύμφωνα με το ISO 3744 σε 1m απόσταση *Ενεργοποιώντας τη λειτουργία Hz



Made in Italy
Κατασκευάζεται στην Ιταλία

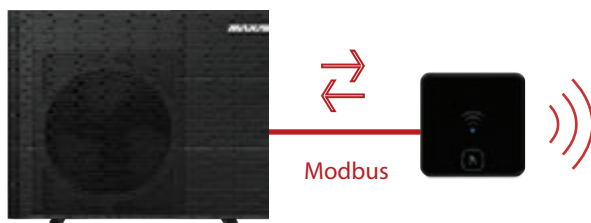

Maxa Connect

Το Maxa Connect σας επιτρέπει να κάνετε εγγραφή όλα τα δεδομένα λειτουργίας της αντλίας θερμότητας Maxa σε πραγματικό χρόνο, όπως οι θερμοκρασίες του νερού στο σύστημά σας, διαχειριστείτε τους τρόπους λειτουργίας του και γενικά λάβετε ένα ευρύ φάσμα χρήσιμων πληροφοριών

Εύκολο στην εγκατάσταση, χρησιμοποιεί την ενσωματωμένη σύνδεση ModBus, επιτρέποντάς σας να φτάσετε στην αντλία θερμότητας από απόσταση και με ασφάλεια.

Connect Box is the wireless gateway that enables efficient communication with Maxa heat pumps of the i-290, i-32V5, i-32V5SL, i-32V5 Midi and i-HPV5 ranges.

Κωδικός	ΤΙΜΗ €
7315050000	200,00



Maxa E-lite

Το χειριστήριο Maxa E-lite LCD με οθόνη αφής για επιτοίχιες εγκαταστάσεις σε οικιακούς και εμπορικούς εσωτερικούς χώρους για διαχείριση αντλιών θερμότητας MAXA και ψυκτών νερού.

Το χειριστήριο e-LITE αναπαράγει όλες τις λειτουργίες στη μονάδα MAXA,

συμπεριλαμβανομένων:

- Ενεργοποίηση και απενεργοποίηση
- Ρύθμιση τρόπων λειτουργίας
- Ρύθμιση σημείου ρύθμισης (θέρμανση, ψύξη, παραγωγή ZNX)
- Διαγνωστικά και προβολή δεδομένων σε πραγματικό χρόνο
- Ενεργοποίηση παραγωγής ZNX
- Ενεργοποίηση διπλού σημείου ρύθμισης
- Ενεργοποίηση δυναμικού σημείου ρύθμισης
- Θερμοστάτης δωματίου
- Περιλαμβάνεται τροφοδοτικό 12 Vdc
- Ενημερώσεις υποδοχής Micro SD -ή -rirmware
- Ελληνικό μενού

Συμβατό με τις ακόλουθες σειρές: i-290, i-32V5, Atria, i-32V5 Midi, i-HPV5.

The e-LITE remote replicates all functions on board the MAXA unit, including:
Compatible with the following ranges: i-290, i-32V5, Atria, i-32V5 Midi, i-HPV5.

Κωδικός	ΤΙΜΗ €
7315050100	280,00

MAXA Calido Pensile

Επίτοιχη αντλία θερμότητας για ζεστό νερό χρήσης

Τεχνικά Χαρακτηριστικά

Μπόιλερ νερού, χωρητικότητας 100 λίτρων, από χάλυβα S235 JR, με εσωτερική επίστρωση σμάλτου, θερμομόνωση από σκληρή διογκωμένη πολυουρεθάνη P(U), χωρίς CFC και HCFC

Εξωτερική επίστρωση σε λαμαρίνα βερνικωμένη, με εποσιδικές σκόνες (λευκή)

Βάσεις στήριξης για τοποθέτηση στον τοίχο

Ανόδιο μαγνησίου για πρόληψη διάβρωσης

Υδραυλικοί σύνδεσμοι στο κάτω μέρος

Συμπυκνωτής τυλιγμένος γύρω από το χαλύβδινο μπόιλερ (όχι βυθισμένος σε νερό)

Ενσωματωμένη ηλεκτρική αντίσταση 1,5kW 230V)

Περιστροφικός συμπιεστής για μέγιστη απόδοση και μείωση του θορύβου

Φυγοκεντρικός ανεμιστήρας για τη διοχέτευση του απαραίτητου αέρα, για τη σωστή λειτουργία της αντλίας θερμότητας

Εξατμιστής με πτερύγια

Ψυκτικό υγρό R134a

Θερμοστάτης ασφαλείας στους +85°C

Επαφή ON / OFF για εκκίνηση της μονάδας από εξωτερικό διακόπτη

Πλήρης ηλεκτρονικός πίνακας με οθόνη αφής LCD, με ένδειξη θερμοκρασίας

νερού λειτουργίας της αντλίας και ηλεκτρικής αντίστασης, εντολές για την

ενεργοποίηση των διαφορετικών τρόπων λειτουργίας, προειδοποιήσεις για

ενδεχόμενη βλάβη ή συναγερό, όπως:

- Λειτουργία κατά της λεγιονέλλας
- Ρύθμιση / εμφάνιση ώρας και ημέρας
- Ρύθμιση θερμοκρασίας ζεστού νερού



Calido Pensile		Calido 110
Κωδικός		7311019200
Ενεργειακή κλάση		A+
Δηλωμένο προφίλ φόρτωσης		M
C.O.P. DHW (ERP) (1)		3.01
Χρόνος θέρμανσης	h:min	6:53
Κατανάλωση ενέργειας θέρμανσης	kWh	1.58
Ετήσια κατανάλωση ηλεκτρικής ενέργειας (μέση κλιματική κατάσταση)	kWh/year	462
Ροή αέρα αγωγού (ονομαστική)	m ³ /h	300
Διαθέσιμη στατική πίεση	Pa	60
Ονομαστική ισχύς εισόδου	W	236(3) [+1500(2)]
Ονομαστική είσοδος ηλεκτρικής θέρμανσης	W	1500
Ρεύμα (ονομαστικό)	A	1.14(3) [+6.5(2)]
Ρεύμα (μέγιστο)	A	1.81(3) [+6.5(2)]
Παροχή ρεύματος	V/PH/Hz	220-240 ~ / 1/50
Μέγιστη θερμοκρασία νερού εξόδου (χρήση χωρίς e-heater)	°C	60
Ψύξη / φόρτιση / GWP	.../g/...	R134a/650/1400
Τόνοι ισοδύναμοι CO2	t	0,93
Αναρρόφηση πίεσης ψυκτικού μέσου (μέγ.) - εκκένωση (μεγ.)	bar	0.2/25
Βαλβίδα ασφαλείας	bar	8
Διάμετρος υδραυλικών συνδέσεων		G 1/2" M
Ονομαστικός όγκος δοχείου αποθήκευσης	L	110
Υλικό δοχείου εσωτερικά		Vetrificato
Επίπεδο θορύβου	dB (A)	48.5
Καθαρό βάρος	kg	62
Μεικτό βάρος (δοχείο γεμάτο)	kg	172
Διαστάσεις (ΜχΥχΒ)	mm	500x1406x520
Διαστάσεις συσκευασίας (ΜχΥχΒ)	mm	550x1460x550
Διάμετρος αγωγού	mm	125
Βαθμός προστασίας		IPX1
Εύρος θερμοκρασίας λειτουργίας	°C	-5~43
Τιμή €		1.220

(1) Δοχείο σε θερμοκρασία χώρου 20°C, αέρας στον αγωγό εισόδου 7°C DB, 6°C WB, θερμοκρασία νερού εισόδου 10°C και δοχείου ρυθμισμένη στους 55°C

(2) Δεδομένα ηλεκτρικής αντίστασης

(3) Θερμοκρασία χώρου 20°C, θερμοκρασία νερού από 15/55°C



Made in Italy
Κατασκευάζεται στην Ιταλία

MAXA Calido



Αντλία θερμότητας για ζεστό νερό χρήσης

Τεχνικά Χαρακτηριστικά

Χαλύβδινο δοχείο με διπλή επίστρωση γυαλιού
Αντιδιαβρωτική ράβδος μαγνησίου για την προστασία του δοχείου
Συμπυκνωτής τυλιγμένος εξωτερικά στο θερμοδοχείο
Θερμομόνωση αφρού πολουρεθάνης (PU) υψηλού πάχους
Εξωτερικό κέλυφος από πλαστικό υλικό γκρι χρώματος
Πλαστικό κάλυμμα άνω μέρους με ηχομόνωση
Συμπιεστής υψηλής απόδοσης με ψυκτικό μέσο R134a
Προστασία υψηλής και χαμηλής πίεσης αερίου
Ηλεκτρικός θερμομαντήρας διαθέσιμος στη μονάδα ως εφεδρικός (με ενσωματωμένο θερμικό διακόπτη, με ρύθμιση προστασίας στους 90°C), εξασφαλίζοντας σταθερά ζεστό νερό, ακόμα και σε ακραίες καιρικές συνθήκες
Επαφή ON / OFF για εκκίνηση της μονάδας από εξωτερικό διακόπτη
Εβδομαδιαίος κύκλος απολύμανσης
Συμβατό με ηλιακή ενέργεια: Η μονάδα μπορεί να λειτουργήσει με μια δεύτερη πηγή θερμότητας, όπως συλλέκτες, λέβητες ή άλλες πηγές ενέργειας (πρόσθετη πηγή ενέργειας δεν συμπεριλαμβάνεται.) Παρέχει θέση ανακυκλοφορίας.
Ηλεκτρονική εκτονωτική βαλβίδα για ακριβή έλεγχο

		200*	200-S**	200-D***	300	300-S	300-D
Κωδικός		73110194201	73110194210	73110194203	73110192101	7311019121	73110192103
Ενεργειακή κλάση (1)		A	A	A	A	A	A
Δηλωμένο προφίλ φόρτωσης		L	L	L	XL	XL	XL
C.O.P. DHW (ERP) (1)		2.64	2.64	2.64	2.85	2.85	2.85
Χρόνος θέρμανσης	h:min	7:48	7:48	7:48	9:53	9:53	9:53
Ετήσια κατανάλωση ηλεκτρικής ενέργειας (μέση κλιματική κατάσταση)	kWh/year	1012	1012	1012	1426	1426	1426
Ροή αέρα αγωγού (ονομ.)	m ³ /h	350					
Διαθέσιμη στατική πίεση	Pa	60					
Ονομαστική ισχύς εισόδου	W	2060 ³					
Ονομαστική είσοδος ηλεκτρικής θέρμανσης	W	1200 ²					
Ρεύμα (ονομαστικό)	A	2,21 ³ (+5.2) ²					
Ρεύμα (μέγιστο)	A	3,2 ³ (+5.2) ²					
Παροχή ρεύματος	V/PH/Hz	220-240/1Ph+N+PE/50					
Μέγιστη θερμοκρασία νερού εξόδου (χωρίς χρήση e-heater)	°C	65					
Ψύξη / φόρτιση / GWP	... / g / ...	R134a/920/1430					
Τόνοι ισοδύναμου CO2	t	1,32					
Αναρρόφηση πίεσης ψυκτικού μέσου (μέγ.) - εκκένωση (μέγ.)	bar	0,2/25					
Διάμετρος υδραυλικών συνδέσεων		G1" F					
Ονομαστικός όγκος δοχείου αποθήκευσης	L	228	220	217	286	278	273
Υλικό δοχείου εσωτερικά	m ²	Πιστοποίηση διπλής στρώσης					
Επιφάνεια εναλλάκτη ηλιακών	m ²	/	1,2	1,2	/	1,2	1,2
Επιφάνεια βοηθητικού εναλλάκτη	dB (A)	/	/	0,5	/	/	0,8
Επίπεδο θορύβου	dB	58,2					
Καθαρό βάρος	kg	98.0	106.5	113.0	121.5	121.0	129.5
Μεικτό βάρος (δοχείο γεμάτο)	kg	326.0	392.5	333.0	399.5	338.0	402.5
Διαστάσεις (ΜχΥχΒ)	mm	φ654x1638	φ654x1888	φ654x1638	φ654x1888	φ654x1638	φ654x1888
Διαστάσεις συσκευασίας (ΜχΥχΒ)	mm	700x700x1760	700x700x2010	700x700x1760	700x700x2010	700x700x1760	700x700x2010
Διάμετρος αγωγού	mm	φ160					
Βαθμός προστασίας		IPX1					
Εύρος θερμοκρασίας λειτουργίας	°C	-10 / +43°C					
Τιμή €		2.080	2.200	2.800	2.100	2.240	2.950

(1) Δοχείο σε θερμοκρασία χώρου 20°C, αέρας στον αγωγό εισόδου 7°C DB, 6°C WB, θερμοκρασία νερού εισόδου 10°C

και δοχείου ρυθμισμένη στους 55°C

(2) Δεδομένα ηλεκτρικής αντίστασης

(3) Θερμοκρασία χώρου 20°C, θερμοκρασία νερού από 15/55°C

ΕΚΔΟΣΕΙΣ

*CALIDO- Βασική έκδοση αντλίας θερμότητας και ηλεκτρική αντίσταση

**CALIDO-S- Με εναλλάκτη για την χρήση σε συνδυασμό με ηλιακούς συλλέκτες

***CALIDO-D- Με δυο εναλλάκτες ώστε να υπάρχει ταυτόχρονη λειτουργία τριών πηγών ενέργειας.

Made in Italy



Κατασκευάζεται στην Ιταλία



GRIMPER FAN MSL

Λεπτό Fan Coil για τοποθέτηση στον τοίχο:

Διπλό περύγιο για ακριβή έλεγχο της ροής του αέρα & 8 προγράμματα ταχύτητας αέρα

Ρυθμιζόμενη ισχύς από 0,5 - 4kW

Λειτουργία ψύξης, θέρμανσης, αφύγρανσης

Πολύ λεπτό πάχος, μόλις 12cm

Χαμηλή στάθμη θορύβου κάτω από το όριο των 20dB (A)

Τεχνολογία DC Inverter, Χαμηλή κατανάλωση ισχύος, μόνο 4W

Μπροστινό πάνελ tempered glass, Μοντέρνος σχεδιασμός, Ανοξειδωτα φίλτρα με απεριόριστη διάρκεια ζωής
Αξονικός ανεμιστήρας αλουμινίου για μεγαλύτερη απόδοση, Χειριστήριο ενσωματωμένο ή και απομακρυσμένο
Ψηφιακή ένδειξη θερμοκρασίας χώρου, 3 μεγέθη (12 - 17 - 25), Δισωλήνια και τετρασωλήνια εγκατάσταση
Δίοδη και τρίοδη βαλβίδα με by-pass, Εύκολη εγκατάσταση και συντήρηση
Το χειριστήριο περιλαμβάνεται

Μοντέλο		12	17	25
Κωδικός		7301151812	7301151817	7301151825
Συνολική Ψυκτική Ικανότητα	kW	1,20	1,70	2,45
Συνολική Θερμική Ικανότητα / Κυρίως εναλλάκτης	kW	1,68	2,45	3,30
Εύρος Ροής Αέρα (min / max)	m ³ /h	155 - 315	240 - 450	310 - 540
Απορρόφηση Ηλεκτρικής Ενέργειας (min / max)	W	4 - 11	5 - 14	8 - 17
Ελάχιστη Ηχητική Πίεση (SPL)	dB(A)	23,0	23,4	25,0
Πλάτος	mm	873	1065	1257
Ύψος	mm	383	383	383
Βάθος	mm	122	122	122
Βάρος	kg	16	17	20
Μοτέρ DC Inverter Χαμηλής Ισχύος			NAI	
Αξονικός Ανεμιστήρας Αλουμινίου			NAI	
Χειριστήριο			NAI	
Οθόνη LCD			NAI	
Ανοξειδωτα Φίλτρα			NAI	
Μπροστινό Πάνελ από Γυαλί tempered glass			NAI	
Σκελετός Μηχανής από Ατσάλι με Επικάλυψη Πούδρας			NAI	
Τάση Τροφοδοσίας	V-Hz	220 - 50	220 - 50	220 - 50
Προαιρετικά				
Ενσωματωμένη Οθόνη Αφής με Έλεγχο Wifi			NAI (προαιρετικό)	
Αισθητήριο Θερμοκρασίας Νερού			NAI (προαιρετικό)	
Κιτ Τρίοδης Βαλβίδας με by-pass για 2 Σωλήνες			NAI (προαιρετικό)	
Κιτ Δίοδης Βαλβίδας με by-pass			NAI (προαιρετικό)	
Τάση Τροφοδοσίας	V-Hz	220 - 50	220 - 50	220 - 50
Τιμή €		585,00	640,00	720,00

Συνθήκες δοκιμής ψύξης:

Χώρος 27°C - 47°C R.H. Θερμοκρασία νερού (εισ. / εξ.) 7 / 12°C

Συνθήκες δοκιμής θέρμανσης:

Χώρος 20°C. Θερμοκρασία νερού εισ. 50°C, ίδιες συνθήκες ροής νερού



Made in Italy
Κατασκευάζεται στην Ιταλία



GRIMPER FAN VSL

Λεπτό Fan Coil για τοποθέτηση στο δάπεδο ή στην οροφή:

Ρυθμιζόμενη ροή αέρα με γρίλιες αλουμινίου και 8 προγράμματα ταχύτητας αέρα

Ρυθμιζόμενη θερμική ισχύς σε όλες τις μονάδες

Λειτουργία ψύξης, θέρμανσης, αφύγρανσης

Θερμική ισχύς από 0,5 - 4,7kW, Πολύ λεπτό πάχος, μόλις 12cm

Χαμηλή στάθμη θορύβου, κάτω από το όριο των 20db (A)

Τεχνολογία DC Inverter, Χαμηλή κατανάλωση ισχύος, μόνο 4W

Μπροστινό πάνελ tempered glass, Μοντέρνος σχεδιασμός, Διπλή πρόσοψη, εμπρός και πίσω, κατόπιν παραγγελίας
Ανοξείδωτα φίλτρα απεριόριστης διάρκειας ζωής, Φυγόκεντρος ανεμιστήρας αλουμινίου για μεγαλύτερη απόδοση
Χειριστήριο ενσωματωμένο, αριστερή / δεξιά υδραυλική σύνδεση χωρίς επιπλέον εργασίες
Δισωλήνια και τετρασωλήνια εγκατάσταση με δεξιούς / αριστερούς σωλήνες, περιστρέφοντας το μπροστινό πάνελ
Δίοδη και τρίοδη βαλβίδα με by-pass (επιπλέον εξάρτημα, δεν περιλαμβάνεται)
Εύκολη εγκατάσταση και συντήρηση

Μοντέλο		09	18	27	34
Κωδικός		7315180409	7315180418	7315180427	7315180434
Συνολική Ψυκτική Ικανότητα	kW	0,88	1,81	2,7	3,38
Συνολική Θερμική Ικανότητα / Κυρίως εναλλάκτης	kW	1,10	2,40	3,20	4,23
Εύρος Ροής Αέρα (min / max)	m ³ /h	80 - 180	155 - 315	240 - 450	310 - 540
Απορρόφηση Ηλεκτρικής Ενέργειας (min / max)	W	3 - 12	4 - 13	5 - 14	8 - 17
Ελάχιστη Ηχητική Πίεση (SPL)	dB(A)	20,5	21,6	23,5	21,7
Πλάτος	mm	681	873	1065	1257
Ύψος	mm	553	553	553	553
Βάθος	mm	122	122	122	122
Βάρος	kg	18	21	24	27
Μοτέρ DC Inverter Χαμηλής Ισχύος				NAI	
Αξονικός Ανεμιστήρας Αλουμινίου				NAI	
Χειριστήριο				OXI	
Οθόνη LCD				OXI	
Ανοξείδωτα Φίλτρα				NAI	
Μπροστινό Πάνελ από Γυαλί tempered glass				NAI	
Σκελετός Μηχανής από Ατσάλι με Επικάλυψη Πούδρας				NAI	
Τάση τροφοδοσίας	V-Hz	220 - 50	220 - 50	220 - 50	220 - 50
Προαιρετικά					
Ενσωματωμένη Οθόνη Αφής με Έλεγχο Wifi				NAI (προαιρετικό)	
Αισθητήριο Θερμοκρασίας Νερού				NAI (προαιρετικό)	
Κιτ Τρίοδης Βαλβίδας με by-pass για 2 Σωλήνες				NAI (προαιρετικό)	
Κιτ Τρίοδης Βαλβίδας με by-pass για 4 Σωλήνες				NAI (προαιρετικό)	
Κιτ Δίοδης Βαλβίδας - Ευθεία				NAI (προαιρετικό)	
Στηρίγματα Δαπέδου				NAI (προαιρετικό)	
Σχάρα Οριζόντια Τοποθέτησης				NAI (προαιρετικό)	
Πίσω πλαίσιο				NAI (προαιρετικό)	
Τιμή €		400,00	435,00	510,00	610,00

Συνθήκες δοκιμής ψύξης:

Χώρος 27°C - 47°C R.H. Θερμοκρασία νερού (εισ. / εξ.) 7 / 12°C

Συνθήκες δοκιμής θέρμανσης:

Χώρος 20°C. Θερμοκρασία νερού εισ. 50°C, ίδιες συνθήκες ροής νερού

*Ύψος χωρίς πόδια

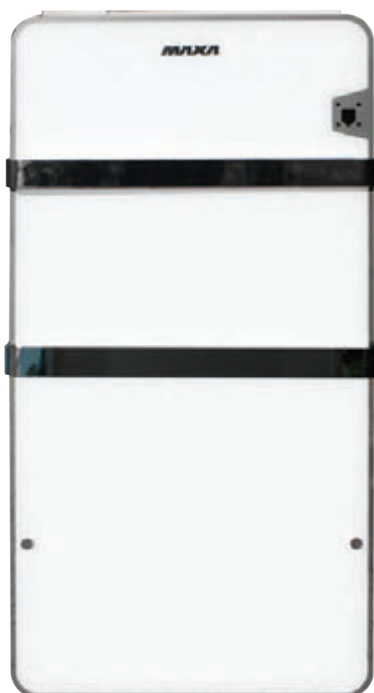

GRIMPER FAN BSL

Λεπτό Fan Coil για τοποθέτηση στο στο μπάνιο ή πίσω από πόρτες:

Μπορεί να τοποθετηθεί πίσω από πόρτες
 Ρυθμιζόμενη ροή αέρα με γρίλιες αλουμινίου και 8 προγράμματα αέρα
 Ρυθμιζόμενη θερμική ισχύς μέσω ρυθμίσεων ταχύτητας του ανεμιστήρα
 Λειτουργία ψύξης, θέρμανσης, αφύγρανσης
 Θερμική ισχύς έως 1,65kW
 Χειριστήριο
 Πολύ λεπτό πάχος, μόλις 12cm
 Χαμηλή στάθμη θορύβου κάτω από το όριο των 20dB (A)
 Τεχνολογία DC Inverter
 Χαμηλή κατανάλωση ισχύος, μόνο 4W
 Μοντέρνος σχεδιασμός
 Μπροστινό πάνελ από tempered glass
 Πάνελ ακτινοβολίας 200W
 Ανοξειδωτα φίλτρα με απεριόριστη διάρκεια ζωής
 Φυγόκεντρος ανεμιστήρας αλουμινίου για μεγαλύτερη απόδοση

Μοντέλο		12
Κωδικός		7315180512
Συνολική Ψυκτική Ικανότητα	kW	1,20
Συνολική Θερμική Ικανότητα / Κυρίως εναλλάκτης	kW	1,45
Εύρος Ροής Αέρα (min / max)	m ³ /h	120 - 225
Απορρόφηση Ηλεκτρικής Ενέργειας (min / max)	W	4 - 11
Ελάχιστη Ηχητική Πίεση (SPL)	dB(A)	19,1
Πλάτος	mm	565
Ύψος	mm	1100
Βάθος	mm	122
Βάρος	kg	18
Μοτέρ DC Inverter Χαμηλής Ισχύος		NAI
Αξονικός Ανεμιστήρας Αλουμινίου		NAI
Χειριστήριο		NAI
Οθόνη LCD		NAI
Ανοξειδωτα Φίλτρα		NAI
Μπροστινό Πάνελ από γυαλί ασφαλείας		NAI
Σκελετός Μηχανής από Ατσάλι με Επικάλυψη Πούδρας		NAI
Τάση τροφοδοσίας	V-Hz	220 - 50
Προαιρετικά		
Ενσωματωμένη Οθόνη Αφής με Έλεγχο Wifi		NAI (προαιρετικό)
Αισθητήριο Θερμοκρασίας Νερού		NAI (προαιρετικό)
Κιτ Τρίοδης Βαλβίδας με by-pass για 2 Σωλήνες		NAI (προαιρετικό)
Κιτ Δίοδης Βαλβίδας με by-pass		NAI (προαιρετικό)
Μπροστινό Πάνελ Ακτινοβολίας		NAI
Τιμή €		780,00

Συνθήκες δοκιμής ψύξης:
 Χώρος 27°C - 47°C R.H. Θερμοκρασία νερού (εισ. / εξ.) 7 / 12°C

Συνθήκες δοκιμής θέρμανσης:
 Χώρος 20°C. Θερμοκρασία νερού εισ. 50°C, ίδιες συνθήκες ροής νερού



Made in Italy
 Κατασκευάζεται στην Ιταλία



Θερμοστάτης AIRMUST 3V A1

Τροφοδοσία: 220VAC, 50/60Hz Εύρος θερμοκρασίας ρύθμισης: 5-35 Εύρος θερμοκρασίας λειτουργίας: -10-45 Ακρίβεια θερμοκρασίας: ± 1 Κατανάλωση ισχύος: 1W Μέγιστο ρεύμα διακόπτη: 3A Τύπος ανεμιστήρα: Τρεις ταχύτητες ανεμιστήρα
Λειτουργία ανεμιστήρα:
- Διακοπή ανεμιστήρα/κλειστή βαλβίδα ή
- Μέγεθος οθόνης LCD με λειτουργία ανεμιστήρα: 3,5 ίντσες Ανάλυση LCD: 480*320
Αφής: Χωρητική οθόνη
Διάμετρος οπής: 60mm
Βαθμός προστασίας: IP 40
Τύπος αισθητήρα: NTC10k
Τύπος εγκατάστασης: Flush mount Europe

Κωδικός	Τιμή €
7301199375	136,00



*Περιλαμβάνει αισθητήριο STSL

Θερμοστάτης AIRMUST BMCP

Έλεγχος από οθόνη αφής, τοποθέτηση σε πλακέτα (μόνο μοντέλο VSL) ή επιτοίχια (όλα τα μοντέλα)
Τηλεχειριστήριο με λειτουργία θερμοστάτη για μονάδες VE, HCN, HCNA και GrimperFan (όλα τα μοντέλα) Fan-Coil, σε εκδόσεις 3V για μονάδες με κινητήρα AC σε διαφορετικές ταχύτητες και 010 για μονάδες σε έκδοση MB (με κινητήρα χωρίς ψήκτρες).

Κωδικός	Τιμή €
7301250817	138,00

- Οθόνη LCD με πέντε πλήκτρα λειτουργιών
- Τροφοδοσία 230V
- Τοποθέτηση στον τοίχο (μόνο στο mounting VSL)
- Για fan coil 3 ταχυτήτων
- Συστήματα 2 σωλήνων και 4 σωλήνων
- Στεγνή είσοδος για επαφή παραθύρου
- Είσοδος αισθητήρα θερμοκρασίας νερού (περιλαμβάνεται αισθητήρας)
- Αισθητήρας θερμοκρασίας δωματίου
- Διαχείριση λειτουργίας λειτουργίας
- Αυτόματη αλλαγή από καλοκαίρι σε χειμώνα
- Εβδομαδιαίο πρόγραμμα
- Modbus

Αισθητήριο Θερμοκρασίας νερού για FAN COIL

Κωδικός	Τιμή €
73012800038	23,00

Ποδαρικά για FAN COILS

Κωδικός	Τιμή €
7325081000	53,00

KIT 3ΟΔΗΣ ΒΑΛΒΙΔΑΣ ΓΙΑ FAN COIL VSL

Κωδικός		Τιμή €
7312508140	VSL 09-27	135,00
7312508143	VSL 34	135,00

ΠΙΝΑΚΑΣ ΕΠΙΛΟΓΗΣ ΕΞΑΡΤΗΜΑΤΩΝ ΑΝΤΛΙΩΝ ΘΕΡΜΟΤΗΤΑΣ

Nominal power HP [kW]		3	4	5	6	7	8	9	10	11	12	14	16	18	22	25
Max. set flow rate [l/h] ($\Delta T = 5^\circ C$)		516	688	860	1.032	1.204	1.376	1.548	1.720	1.892	2.064	2.408	2.752	3.096	3.784	4.300
Όνομαστική διάμετρος σωλήνα*		3/4"	3/4"	1"	1"	1"	1"	1"	1"	1 1/4"	1 1/4"	1 1/4"	1 1/4"	1 1/2"	1 1/2"	1 1/2"
iStop®		108301 ($\varnothing 28$)												-		
		108601 (1")						108701 (1 1/4")				108801 (1 1/2")				
		108611 (1")						108711 (1 1/4")								
		108622 (1")						-								
		108322 ($\varnothing 28$)												-		
DIRTMAGPLUS®		545372 ($\varnothing 22$)		545373 ($\varnothing 28$)			-									
	Δp^{**} [kPa]	0,59	1,05	1,65	2,37	3,23	-									
		545375 (3/4")		545376 (1")			545377 (1 1/4")				-					
Δp^{**} [kPa]	0,59	1,05	1,65	2,37	3,23	2,06	2,6	3,21	3,88	4,62	-					
CALEFFI XF		577200 ($\varnothing 22$)		577300 ($\varnothing 28$)						-						
	Δp^{**} [kPa]	0,33	0,58	0,67	0,97	1,31	1,71	2,17	2,66	-						
		577500 (3/4")		577600 (1")						577700 (1 1/4")			577800 (1 1/2")			
	Δp^{**} [kPa] (100 %)	0,25	0,45	0,65	0,93	1,27	1,66	2,09	2,58	3,13	3,73	5,06	6,61	1,81	2,7	3,5
Δp^{**} [kPa] (50 %)	-												0,6	0,89	1,16	
CALEFFI HD®		551602 ($\varnothing 22$)						551603 ($\varnothing 28$)				-				
	Δp [kPa]	0,18	0,33	0,51	0,74	1,01	1,31	1,66	2,05	2,49	2,96	4,03	5,26	-		
		551606 (1")						551607/551617 (1 1/4")						-		
Δp^{**} [kPa] (100 %)	0,18	0,33	0,51	0,74	1,01	1,31	1,66	2,05	2,49	2,96	4,03	5,26	-			
DISCAL®		551005 (3/4")		551006 (1")						551007 (1 1/4")			551008 (1 1/2")			
	Δp [kPa]	0,25	0,45	0,65	0,93	1,27	1,66	2,09	2,58	3,13	3,73	5,06	6,61	1,81	2,7	3,5

* Pipe pressure drop $r \sim 20-22$ mm w.g./m (50 °C)

** With clean filter

ΠΙΝΑΚΑΣ ΕΠΙΛΟΓΗΣ ΕΞΑΡΤΗΜΑΤΩΝ ΑΝΤΛΙΩΝ ΘΕΡΜΟΤΗΤΑΣ

HP nominal power [kW]		3	4	5	6	7	8	9	10	11	12	14	16	18	22	25		
Max. set flow rate [l/h] ($\Delta T = 5^\circ C$)		516	688	860	1.032	1.204	1.376	1.548	1.720	1.892	2.064	2.408	2.752	3.096	3.784	4.300		
Όνομαστική διάμετρος σωλήνα*		3/4"	3/4"	1"	1"	1"	1"	1"	1"	1 1/4"	1 1/4"	1 1/4"	1 1/4"	1 1/2"	1 1/2"	1 1/2"		
DISCALDIRTMAG		546402 ($\varnothing 22$)		546403 ($\varnothing 28$)				-										
	Δp [kPa]	0,24	0,43	0,67	0,97	1,31	1,72	-										
		546405 (3/4")		546406 (1")				546407 (1 1/4")				-						
	Δp [kPa]	0,24	0,43	0,67	0,97	1,31	1,72	2,17	2,68	3,25	3,86	-						
5485		548520		548525				548530				548550						
		548551																
6445		644562/66										-						
	Δp [kPa]	0,33	0,58	0,91	1,31	1,79	2,34	2,94	3,65	-								
638		-										638373				638383		
	Δp [kPa]	-										0,59	0,7	0,95	1,24	0,43	0,65	0,84
519		519500 (3/4", 1-6 m w.g.) - 519504 (3/4", 10-40 m w.g.)																
518		518015 (3/4", 1-6 m w.g.)														-		
		518002 ($\varnothing 22$, 1-6 m w.g.)														-		
		518500 (3/4", 1-6 m w.g.)														-		
580		580011														-		

* Pipe pressure drop $r \sim 20-22$ mm w.g./m ($50^\circ C$)



**ΒΑΛΒΙΔΑ ΔΙΑΦΟΡΙΚΗΣ ΠΙΕΣΗΣ BY-PASS,
ΡΥΘΜΙΖΟΜΕΝΗ ΜΕ ΒΑΘΜΟΝΟΜΗΜΕΝΗ ΚΛΙΜΑΚΑ**

Μεγ. πίεση λειτουργίας: 10 bar
Εύρος θερμοκρασίας: 0-110°C
Μεγ. ποσοστό γλυκόλης: 30%

Κωδικός	Διαστάσεις	Εύρος Ρύθμισης m.w.g.		€/τεμ.
3151801501	3/4"	1-6	50	92,00



**ΒΑΛΒΙΔΑ ΑΝΤΙΠΑΓΩΤΙΚΗΣ ΠΡΟΣΤΑΣΙΑΣ
ΜΕ ΑΙΣΘΗΤΗΡΑ ΑΕΡΑ**

Σώμα από ορείχαλκο
Μεγ. πίεση λειτουργίας: 10 bar
Εύρος θερμοκρασίας: 0 - 65°C
Εύρος θερμοκρασίας περιβάλλοντος: -30 - 60°C
Αντιπαγωτική λειτουργία (αισθητήρας νερού)
Θερμοκρασία ανοίγματος: 3°C
Θερμοκρασία κλεισίματος: 4°C
Ενεργοποίηση αντιπαγωτικής λειτουργίας με χαμηλή εξωτερική θερμοκρασία αέρα <5°C

Κωδικός	Σύνδεση		€/τεμ.
3110861101	1"	1	178,00
3110871101	1 1/4"	1	195,00



**ΒΑΛΒΙΔΑ ΑΝΤΙΠΑΓΩΤΙΚΗΣ
ΠΡΟΣΤΑΣΙΑΣ**

Σώμα από ορείχαλκο
Μεγ. πίεση λειτουργίας: 10 bar
Εύρος θερμοκρασίας: 0 - 65°C
Εύρος θερμοκρασίας περιβάλλοντος: -30 - 60°C
Θερμοκρασία ανοίγματος: 3°C
Θερμοκρασία κλεισίματος: 4°C

Κωδικός	Σύνδεση		€/τεμ.
3110860201	1"	1	92,00
3110870201	1 1/4"	1	113,00
3110880201	1 1/2"	1	115,00



**ΣΕΤ ΟΡΓΑΝΩΝ ΑΠΟ ΣΥΝΘΕΤΙΚΟ ΥΛΙΚΟ ΓΙΑ
ΣΥΣΤΗΜΑΤΑ ΘΕΡΜΑΝΣΗΣ**

Περιλαμβάνει εξαεριστικό, βαλβίδα ασφαλείας από συνθετικό υλικό και μανόμετρο
Με μόνωση
Εύρος θερμοκρασίας: 5 - 90°C έως 50 kW

Κωδικός	Διαστάσεις		€/τεμ.
3130566301	1"	1	40,50



**CALEFFI HED®
ΑΠΑΕΡΩΤΗΣ ΥΨΗΛΗΣ ΑΠΟΔΟΣΗΣ**

Σώμα από τεchnοπολυμερές υλικό
Ρυθμιζόμενο για κάθετη, οριζόντια και γωνιακή εγκατάσταση
Με υδροσκοπικό καπάκι ασφαλείας
Μέγιστη πίεση λειτουργίας: 3 bar
Εύρος θερμοκρασίας: 0-90°C

Κωδικός	Διαστάσεις		€/τεμ.
3155160601	1" F	1	170,00
3155160701	1 1/4" F	1	180,00
3155161701	1 1/4" M	1	188,00



ΜΟΝΩΣΗ ΓΙΑ ΑΠΑΕΡΩΤΗ CALEFFI HED®

Κωδικός		€/τεμ.
31CBN551602	1	48,00



CALEFFI XF®
ΗΜΙΑΥΤΟΜΑΤΟ ΑΥΤΟΚΑΘΑΡΙΖΟΜΕΝΟ
ΜΑΓΝΗΤΙΚΟ ΦΙΛΤΡΟ

Σώμα από τεchnοπολυμερές υλικό
Θηλυκές συνδέσεις
Ρυθμιζόμενο για κάθετους και οριζόντιους σωλήνες
Κρουσμός εκκένωσης με σύνδεση εύκαμπτου σωλήνα
Μέγιστη πίεση λειτουργίας: 3 bar
Εύρος θερμοκρασίας: 0-90°C
Μέγεθος πλέγματος: Φ 0,16mm

PCT
INTERNATIONAL
APPLICATION
PENDING



Κωδικός	Διαστάσεις		€/τεμ.
3157750001	3/4"	1	235,00
3157760001	1"	1	240,00
3157770001	1 1/4"	1	264,00
3157780001	1 1/2"	1	419,00
3157790001	2"	1	470,00



DIRTMAGPLUS®
ΣΥΣΚΕΥΗ ΠΟΛΛΑΠΛΩΝ ΛΕΙΤΟΥΡΓΙΩΝ
ΜΕ ΔΙΑΧΩΡΙΣΤΗ ΣΩΜΑΤΙΔΙΩΝ ΚΑΙ ΦΙΛΤΡΟ

Συσκευή πολλαπλών λειτουργιών με διαχωριστή σωματιδίων και φίλτρο.
Ειδική για τον πλήρη καθαρισμό του υδραυλικού κυκλώματος και τη συνεχή προστασία του λέβητα και των εξαρτημάτων.
Σώμα από τεchnοπολυμερές υλικό.
Διαχωριστής σωματιδίων με εσωτερικό στοιχείο από τεchnοπολυμερές υλικό και με μαγνήτη.
Δύο φίλτρα από πλέγμα με ανοξειδωτο χάλυβα: 1 για τον αρχικό καθαρισμό (μπλε χρώμα - είναι ήδη εγκατεστημένο) και 1 για τη συντήρηση (γκρι χρώμα - διατίθεται ξεχωριστά).
Βαλβίδα διακοπής με παξιμάδι, ορειχάλκινο σώμα.
Ρυθμιζόμενο για κάθετες, οριζόντιες σωληνώσεις ή και με κλίση 45°.
Θηλυκές συνδέσεις Ø 22 - Ø 28 mm με ρακόρ σύσφιξης
Κρουσμός εκκένωσης με δυνατότητα σύνδεσης σωλήνα
Μέγιστη πίεση λειτουργίας: 3bar
Εύρος θερμοκρασίας: 0-90°C

PCT
INTERNATIONAL
APPLICATION
PENDING

Κωδικός	Διαστάσεις		€/τεμ.
3154537501	3/4"	1	150,00
3154537601	1"	1	160,00
3154537701	1 1/4"	1	203,00



ΤΡΙΟΔΗ ΣΦΑΙΡΙΚΗ ΒΑΝΑ ΕΚΤΡΟΠΗΣ ΜΕ ΜΟΤΕΡ

Με σετ μόνωσης για συστήματα θέρμανσης και κλιματισμού
Με μικροδιακόπτη
Παροχή: 230V (AC)
Μέγιστη πίεση λειτουργίας: 16 bar
Μέγιστη Δρ: 10 bar
Εύρος θερμοκρασίας περιβάλλοντος: 10-55°C
Κατανάλωση ισχύος: 6A
Βαθμολογία επαφής βοηθητικού μικροδιακόπτη: 6-2A 230V (AC)
Βαθμός προστασίας: IP65
Περιστροφή 90°

Κωδικός	Διαστάσεις	Χρόνος Λειτουργίας	Παροχή (v)	Κv (m³/h)	€/τεμ.
3163837301	1 1/4"	50sec	230	24,7	405,00
3163838301	1 1/2"	50sec	230	47	660,00

ΤΡΙΟΔΗ ΣΦΑΙΡΙΚΗ ΒΑΝΑ ΕΚΤΡΟΠΗΣ ΜΕ ΜΟΤΕΡ

Με σετ μόνωσης για συστήματα θέρμανσης και κλιματισμού
Με μικροδιακόπτη
Παροχή: 230V (AC)
Μέγιστη πίεση λειτουργίας: 10 bar
Μέγιστη Δρ: 10 bar
Εύρος θερμοκρασίας περιβάλλοντος: 0-55°C
Κατανάλωση ισχύος:
-644562: 4VA
-644566Q 8VA
Βαθμολογία επαφής βοηθητικού μικροδιακόπτη: 0,8A (230V)
Βαθμός προστασίας: IP44
Περιστροφή 90°

Κωδικός	Διαστάσεις	Χρόνος Λειτουργίας	Παροχή (v)	Κv (m³/h)	€/τεμ.
3164456201	1"	40sec	230	9	282,00
3164456601	1"	10sec	230	9	226,00



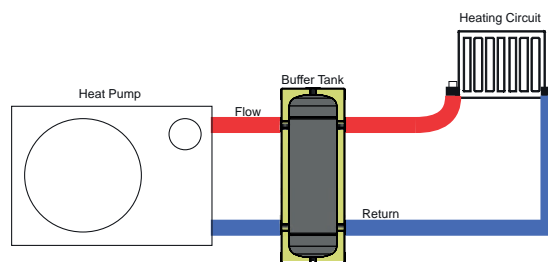

ΔΟΧΕΙΟ ΑΔΡΑΝΕΙΑΣ ZILMET ZIL-B

Για χρήση σε συστήματα ζεστού και κρύου νερού βελτιώνοντας την απόδοση λειτουργίας των αντλιών θερμότητας

Χαρακτηριστικά

- Λειτουργεί ως δοχείο αποθήκευσης πρόσθετου όγκου και επίσης ως υδραυλικός διαχωριστής, διαχωρίζοντας το πρωτεύον και το δευτερεύον κύκλωμα.
- Αποδοτικό στην απόψυξης της αντλίας θερμότητας
- Ρυθμιζόμενο στήριγμα τοίχου
- Μόνωση αφρού πολυουρεθάνης (41 mm) για ελάχιστη απώλεια θερμότητας
- Εσωτερικό δοχείου, μαλακός χάλυβας
- Πρόσθετες συνδέσεις για εξαερισμό και αποχέτευση
- Μέγιστη πίεση λειτουργίας: 4 bar
- Θερμοκρασία λειτουργίας από -10°C / +95°C



5 χρόνια εγγύηση

Κωδικός	Μέγεθος	C1	C2	H	L	D	E	Τιμή €
9700010101	25L	1"	3/4"	905	480	Ø290	160	330,00
9700010201	50L	1"	3/4"	988	580	Ø360	160	336,00
9700010301	80L	1 1/4"	1 1/4"	871	365	Ø469	160	412,00
9700010401	100L	1 1/4"	1 1/4"	1051	545	Ø469	160	450,00

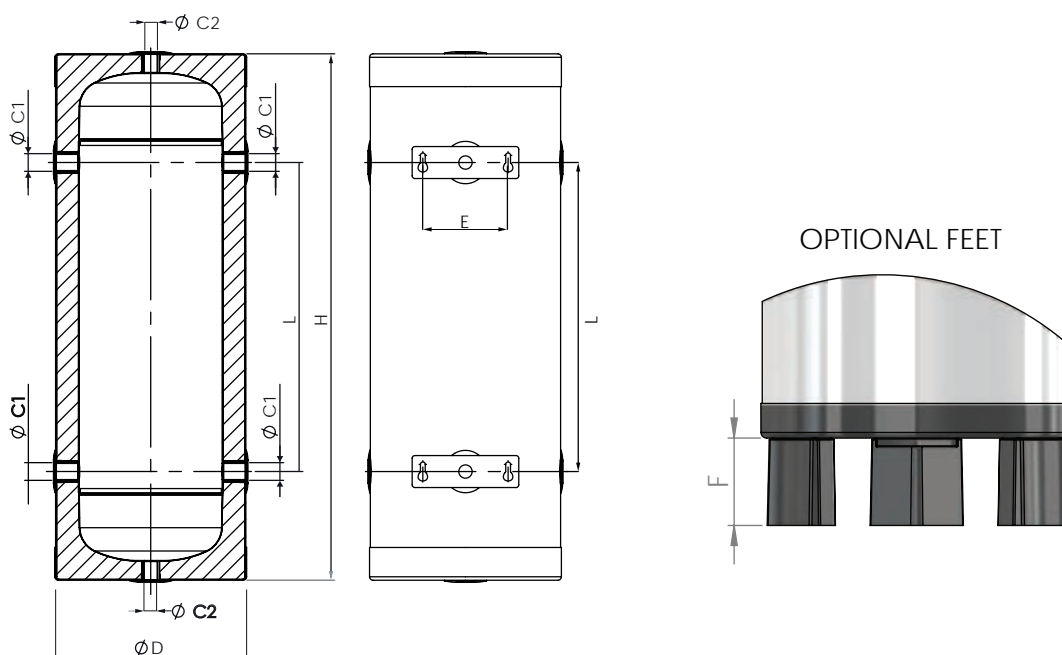

INTERGAS®
BOILERS



INTERGAS KOMBI KOMPACT HRE



Λέβητας αερίου συμπύκνωσης υψηλής απόδοσης
Condensing gas boiler

Ο λέβητας INTERGAS HRE είναι ο μοναδικός λέβητας με υψηλό βαθμό απόδοσης όχι μόνο στη θέρμανση, αλλά και στο ζεστό νερό χρήσης. Το μυστικό έγκειται στον κατοχυρωμένο με δίπλωμα ευρεσιτεχνίας εναλλάκτη θερμότητας <<2 σε 1>>, ο οποίος εξασφαλίζει βέλτιστη μεταφορά θερμότητας, με ελάχιστες απώλειες.

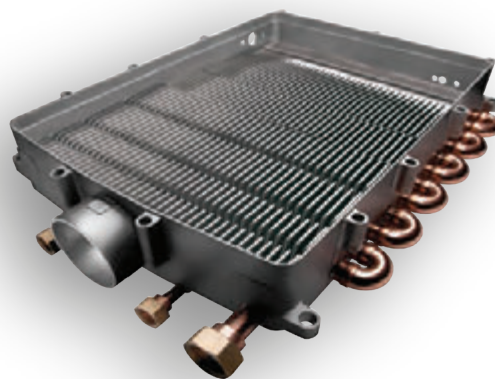

Χάρη στην καινοτομία του εναλλάκτη με τα 2 ξεχωριστά κυκλώματα χαλκού για θέρμανση και ζεστό νερό χρήσης, είναι ο μόνος λέβητας συμπύκνωσης χωρίς τρίοδη βαλβίδα εκτροπής. Αυτό, σε συνδυασμό με την απουσία πλακοειδούς εναλλάκτη και πιεζοστάτη, καθιστούν τον HRE ως τον πιο αξιόπιστο λέβητα, με τις λιγότερες πιθανές αιτίες βλάβης.

INTERGAS KOMBI KOMPACT		HRE 24/18A	HRE 28/24A	HRE 36/30A	HRE 36/48A
ΚΩΔΙΚΟΣ		850462081	8504621801	8504622801	8504623801
ΘΕΡΜΑΝΣΗ					
ΑΞΙΟΛΟΓΗΣΗ ΕΝΕΡΓΕΙΑΚΗΣ ΑΠΟΔΟΣΗΣ		A	A	A	A
ΟΝΟΜ. ΑΝΩΤΕΡΗ ΤΙΜΗ (Hs)	kW	6,2 - 20,8	7,9 - 26,3	8,0 - 30,3	8,6 - 47,1
ΟΝΟΜ. ΧΑΜΗΛΟΤΕΡΗ ΤΙΜΗ (Hi)	kW	5,6 - 18,7	7,1 - 23,7	7,2 - 27,3	7,8 - 42,5
ΖΕΣΤΟ ΝΕΡΟ					
ΠΡΟΦΙΛ ΦΟΡΤΩΣΗΣ		XL	XL	XL	XL
ΑΞΙΟΛΟΓΗΣΗ ΕΝΕΡΓΕΙΑΚΗΣ ΑΠΟΔΟΣΗΣ		A	A	A	A
ΟΝΟΜ. ΑΝΩΤΕΡΗ ΤΙΜΗ (Hs)	kW	6,2 - 27,0	7,9 - 33,1	8,0 - 36,3	8,0 - 36,3
ΟΝΟΜ. ΧΑΜΗΛΟΤΕΡΗ ΤΙΜΗ (Hi)	kW	5,6 - 24,3	7,1 - 29,9	7,2 - 32,7	7,2 - 32,7
ΕΛΑΧΙΣΤΟΣ ΡΥΘΜΟΣ ΡΟΗΣ	L/min	2	2	2	2
ΡΟΗ ΖΕΣΤΟΥ ΝΕΡΟΥ ΔΤ, 25C	L/min	12	15	18	18
ΡΟΗ ΖΕΣΤΟΥ ΝΕΡΟΥ ΔΤ, 35C	L/min	8,5	10,5	13	13
ΔΙΑΣΤΑΣΕΙΣ ΚΑΙ ΒΑΡΟΣ					
ΥΨΟΣ	mm	590	650	710	710
ΠΛΑΤΟΣ	mm	450	450	450	450
ΒΑΘΟΣ	mm	240	240	240	240
ΒΑΡΟΣ	kg	30	33	36	36
ΤΙΜΗ €		1.900	2.040	2.240	2.440

*Οι τεχνικές προδιαγραφές υπόκεινται σε αλλαγές

ΘΕΡΜΟΣΤΑΤΗΣ COMFORT TOUCH



Απλός και εύχρηστος θερμοστάτης αφής INTERGAS Comfort Touch.
Η αύξηση ή η μείωση της θερμοκρασίας, χρησιμοποιώντας την οθόνη αφής, δεν ήταν ποτέ τόσο απλή και διαισθητική.

Κωδικός	Χρώμα	Τιμή
8503000401	Λευκό	170,00
8503003401	Μαύρο	170,00

ΣΕΤ ΣΥΝΔΕΣΗΣ ΜΕ ΡΑΚΟΡ ΚΑΙ ΒΑΛΒΙΔΑ ΑΣΦΑΛΕΙΑΣ



Κωδικός	Τιμή
8509381701	120,00

ΒΡΟΓΧΟΣ ΠΛΗΡΩΣΗΣ



Κωδικός	Τιμή
8584238701	38,00

ΒΑΣΗ ΣΤΗΡΙΞΗΣ ΜΕ ΔΟΧΕΙΟ ΔΙΑΣΤΟΛΗΣ



Κωδικός	Για Λέβητα	Τιμή
8509343701	24/18	120,00
8509344701	28/24	120,00
8509345701	36/30 - 36/48	120,00

GATEWAY ΣΥΣΚΕΥΗ ΣΥΝΔΕΣΗΣ



Η εφαρμογή Comfort Touch συνδέεται με το λέβητα μέσω της συσκευής Gateway και παρέχει τη δυνατότητα προσαρμογής της θερμοκρασίας του σπιτιού σας, όπου κι αν βρίσκεστε.

Κωδικός	Τιμή
8597978701	-

ΣΕΤ ΑΝΤΑΛΛΑΚΤΙΚΩΝ



Κωδικός	Τιμή
8506544701	1.560

ΚΑΛΥΜΜΑ ΣΩΛΗΝΩΝ



Κωδικός	Για Λέβητα	Τιμή
8509321701	24/18 - 28/24 - 36/30	42,00
8509267701	36/48	48,00

ΕΞΩΤΕΡΙΚΟ ΑΙΣΘΗΤΗΡΙΟ AF120



Κωδικός	Τιμή
8520320701	55,00



Made in Netherlands
Κατασκευάζεται στην Ολλανδία



KONe

Λέβητας Αερίου Συμπύκνωσης

- Αναλογία διαβάθμισης ισχύος 1:8
- Απόδοση > 107%
- Πρωτεύον εναλλάκτης θέρμανσης από κράμα αλουμινίου / πυριτίου / μαγνησίου (Al / Si / Mg), ο οποίος έχει υποστεί διαδικασία ανοδίωσης
- Ηλεκτρονική λειτουργία Z.N.X. (ταχύτητα ζεστού νερού)
- Χαμηλό NOx (κλάση 5 σύμφωνα με EN 297 & EN 483), χάρη στον καυστήρα
- Γρήγορη συντήρηση "Pit Stop"
- Παραγωγή Z.N.X. πάνω από 13,3 lt/min με Δt 25, χάρη στον πλακοειδή εναλλάκτη ανοξειδωτού χάλυβα με 12 πλάκες
- Πίνακας ελέγχου "Soft Touch"
- Αναβάθμιση μέσω USB
- Ηλεκτρονική βαλβίδα αερίου



	KONe C24	KONe C28	KONe 35
Κωδικός	8041010251	8041010253	8041010252
Θερμική Ισχύς	23,4Kw	28Kw	33Kw
Παραγωγή ζεστού νερού Δt 25K	11,2lt/min	13lt/min	16lt/min
Διαστάσεις (Υ χ Π χ Β)	700x420x345mm	700x420x345mm	700x420x345mm
Βάρος	35kg	35kg	35kg
Ηλεκτρική Προστασία	IPX5D	IPX5D	IPX5D
Ενεργειακή Κλάση (οδηγία 92/42/EK)	****	****	****
ΤΙΜΗ€	1.680	1.990	2.120

Οι τιμές περιλαμβάνουν σετ ομόκεντρης καμινάδας



KONm

Λέβητας Αερίου Συμπύκνωσης

- Αναλογία διαβάθμισης ισχύος 1:8
- Απόδοση > 107%
- Πρωτεύον εναλλάκτης θέρμανσης από κράμα αλουμινίου / πυριτίου / μαγνησίου (Al / Si / Mg), ο οποίος έχει υποστεί διαδικασία ανοδίωσης
- Ηλεκτρονική λειτουργία Z.N.X. (ταχύτητα ζεστού νερού)
- Χαμηλό NOx (κλάση 5 σύμφωνα με EN 297 & EN 483), χάρη στον καυστήρα
- Γρήγορη συντήρηση "Pit Stop"
- Παραγωγή Z.N.X. πάνω από 13,3 lt/min με Δt 25, χάρη στον πλακοειδή εναλλάκτη ανοξειδωτού χάλυβα με 12 πλάκες
- Απλός και "έξυπνος" πίνακας ελέγχου



	KONm C24	KONe C28	KONe 35
Κωδικός	8041010241	8041010242	8041010243
Θερμική Ισχύς	23,6Kw	28Kw	33Kw
Παραγωγή ζεστού νερού Δt 25K	13,2lt/min	15,5lt/min	16lt/min
Διαστάσεις (Υ χ Π χ Β)	700x420x345mm	700x420x345mm	700x420x345mm
Βάρος	34kg	35kg	35kg
Ηλεκτρική Προστασία	IPX5D	IPX5D	IPX5D
Ενεργειακή Κλάση (οδηγία 92/42/EK)	****	****	****
ΤΙΜΗ€	1.580	1.840	2.020

Οι τιμές περιλαμβάνουν σετ ομόκεντρης καμινάδας



Made in Italy
Κατασκευάζεται στην Ιταλία



X

Λέβητας Αερίου Συμπύκνωσης με Ανοξειδωτο Εναλλάκτη Θερμότητας

- Καυστήρας πρόσμιξης χαμηλού NOx (κλάση 6)
- Συμπαγές μέγεθος συμβατό με άλλα μοντέλα της UNICAL (ιδανικό για αντικαταστάσεις)
- Τυποποιημένο πρότυπο και συνδέσεις (Unical KON)
- Ρύθμιση της ελάχιστης εξόδου, όταν βρίσκεται σε λειτουργία θέρμανσης
- Ηλεκτρονική αντιψυκτική λειτουργία για λειτουργία έως -15C
- Διαχείριση 2 ζωνών θέρμανσης σε διαφορετικές θερμοκρασίες (υψηλή - χαμηλή)
- Στιγμιαία παραγωγή ζεστού νερού χρήσης 13,2 l/min.
- Λειτουργία HWS "Hot Water Speed - Ταχύτητα Ζεστού Νερού". Λειτουργία προκειμένου να μειωθεί οποιαδήποτε πιθανή καθυστέρηση κατά την παραγωγή ΖΝΧ και αυτόματη λειτουργία εξερισμού
- Λειτουργία τόσο με φυσικό αέριο όσο και με LPG (παρέχεται κιτ μετατροπής)
- Άνετος σχεδιασμός για εύκολη συντήρηση

ΑΝΟΞΕΙΔΩΤΟΣ ΕΝΑΛΛΑΚΤΗΣ ΘΕΡΜΟΤΗΤΑΣ

- Οβάλ τμήμα με μονό σπιδράλ
- Χωρίς συγκολλήσεις
- Μεγάλος θάλαμος καύσης
- Μειωμένες εκπομπές ρύπων / καλύτερη απόδοση
- Μικρή πτώση πίεσης
- Πιο αθόρυβο
- Μεγαλύτερη αντοχή στο χρόνο
- Εύκολη πρόσβαση και συντήρηση



	X 24	X 32
Κωδικός	8041010340	8041010350
Θερμική Ισχύς	23,4Kw	31,2Kw
Παραγωγή ζεστού νερού Δt 25K	16,2lt/min	18,2lt/min
Διαστάσεις (Υ Χ Π Χ Β)	702x420x345mm	702x420x345mm
Βάρος	40kg	41kg
Ηλεκτρική Προστασία	IPX5D	IPX5D
Ενεργειακή Κλάση (οδηγία 92/42/EK)	A	A
ΤΙΜΗ€	1.400	1.780

	ΚΩΔΙΚΟΣ	ΤΙΜΗ€
ΑΝΤΙΠΑΓΩΤΙΚΗ ΠΡΟΣΤΑΣΙΑ ΣΩΛΗΝΩΝ	8000360568	170,00
ΑΝΤΙΠΑΓΩΤΙΚΗ ΠΡΟΣΤΑΣΙΑ ΣΙΦΩΝΙΟΥ	8000364199	220,00
ΚΑΛΥΜΜΑ ΣΩΛΗΝΩΝ	8000362674	90,00

Οι τιμές περιλαμβάνουν σετ ομόκεντρης καμινάδας



ΕΚ!

**Λέβητας Αερίου Συμπύκνωσης με Ανοξείδωτο
Εναλλάκτη Θερμότητας και ηλεκτρονική βαλβίδα αερίου**

- Συμπαγείς διαστάσεις 700X420X250
- Ονομαστική θερμική ισχύς σε θέρμανση / ZNX: 24 KW
- Ελάχιστη θερμική ισχύς 3 KW
- Αυτόματη βαθμονόμηση "E"lectronic για NG/LPG/20% H2NG
- Καυστήρα πρόσμιξης με χαμηλές εκπομπές ρύπων (κατηγορία 6)
- Αναλογία διαβάθμισης ισχύος 1:8
- Πιστοποιημένο για καύση 20% υδρογόνου
- Εναλλάκτης θερμότητας από ανοξείδωτο χάλυβα
- Ηλεκτρονικός κυκλοφορητής υψηλής απόδοσης
- Αυξημένη παραγωγή ZNX χάρη στο νέο πατενταρισμένο πλακοειδή εναλλάκτη και το σύστημα HWS
- Ηλεκτρονική αντιπαγωτική προστασία
- Ενσωματωμένα ηλεκτρονικά με τηλεχειριστήριο
- Πρωτόκολλο Open Therm
- Εύκολη συντήρηση και έλεγχος χάρη στο μεγάλο χώρο καύσης και στη πλήρη πρόσβαση σε όλα τα κύρια εξαρτήματα ακόμη και σε δύσκολες συνθήκες εγκατάστασης.



Μοντέλο	EK! 24
Κωδικός	8010420001
Θερμική Ισχύς	24Kw
Παραγωγή ζεστού νερού Δt 25K	13,1lt/min
Διαστάσεις (Υ χ Π χ Β)	700x450x250mm
Βάρος	28kg
Ηλεκτρική Προστασία	IPX5D
Ενεργειακή Κλάση (οδηγία 92/42/EK)	A
ΤΙΜΗ	1.370

Οι τιμές περιλαμβάνουν σετ ομόκεντρης καμινάδας



KON1



Λέβητας Αερίου Συμπύκνωσης

- Εξαιρετικός λόγος διαμόρφωσης 1:8
- Απόδοση > 107% (οδηγία 92/42)
- Ενεργειακή κλάση A
- Πρωτεύων εναλλάκτης από κράμα Al / Si Mg
- Ηλεκτρονική λειτουργία HWS "Hot Water Speed - Ταχύτητα Ζεστού Νερού"
- Χαμηλά NOx (UNI EN15502) χάρη στον καυστήρα αναλογικής πρόσμιξης
- Παραγωγή ζεστού νερού χρήσης έως 13,2 lt/min με Δt 25, χάρη στον ειδικό εναλλάκτη
- Συντήρηση "Pit Stop"
- Εσωτερικός πίνακας ελέγχου, για τις υπηρεσίες εξυπηρέτησης / service
- Προετοιμασμένο για μελλοντικές εφαρμογές
- Κατάλληλο να ανταποκριθεί στις απαιτήσεις των νέων πρότυπων
- Κυκλοφορητής Inverter υψηλής απόδοσης (οδηγία ErP 2015)
- Μη εμφανείς συνδέσεις (νερού - αερίου)



Μπλε



Μπορντώ



Ανοιχτό Δρυς
(Βελανιδιά)

EASYr

Δεν υπάρχει χειριστήριο στην όψη του λέβητα, αλλά το ασύρματο χειριστήριο EASYr, το οποίο εκτελεί διπλή λειτουργία, αυτή του προγραμματιζόμενου θερμοστάτη και του χειρισμού μέσα από το σπίτι.

- Αμφίδρομη επικοινωνία ραδιοσυχνότητας
- Έλεγχος παραμέτρων λειτουργίας λέβητα
- Εβδομαδιαίος προγραμματισμός
- Αντιπαγωγική προστασία
- Συνεργασία με εξωτερικό αισθητήριο



	C24	C28	C35
Κωδικός	8041010330	8041010350	8041010390
Χρώμα	ΛΕΥΚΟ	ΛΕΥΚΟ	ΛΕΥΚΟ
	C24	C28	C35
Κωδικός	8041010300	8041010360	8041010400
Χρώμα	ΜΠΟΡΝΤΩ	ΜΠΟΡΝΤΩ	ΜΠΟΡΝΤΩ
	C24	C28	C35
Κωδικός	8041010310	8041010370	8041010410
Χρώμα	ΜΠΛΕ	ΜΠΛΕ	ΜΠΛΕ
	C24	C28	C35
Κωδικός	8041010340	8041010380	8041010320
Χρώμα	ΑΝΟΙΧΤΟ ΔΡΥΣ	ΑΝΟΙΧΤΟ ΔΡΥΣ	ΑΝΟΙΧΤΟ ΔΡΥΣ

	C24	C28	C35
Θερμική Ισχύς	23,6Kw	28,9Kw	33,8Kw
Παραγωγή ζεστού νερού Δt 25K	13,2lt/min	15,5lt/min	18,3lt/min
Διαστάσεις (Υ χ Π χ Β)	810x450x345mm	810x450x345mm	810x450x345mm
Βάρος	40kg	41kg	41kg
Ηλεκτρική Προστασία	X5D	X5D	X5D
Ενεργειακή Κλάση (οδηγία 92/42/EK)	A	A	A
ΤΙΜΗ€	2.140	2.290	2.650



ALKON 50 - 70 - 140

Λέβητας Αερίου Συμπύκνωσης

Οι συμπαγείς διαστάσεις του ALKON 50 - 70 - 140 και το μεγάλο εύρος απόδοσης, καλύπτουν κάθε ανάγκη θέρμανσης, προσφέροντας εποχιακή απόδοση έως και 109%, χάρη στην τεχνολογία συμπύκνωσης.



Εναλλάκτης / Συμπυκνωτής

Σχεδιασμένος εξ' ολοκλήρου από τη UNICAL, από αντιδιαβρωτικό κράμα αλουμινίου / πυριτίου / μαγνησίου (Al / Si / Mg) και χαρακτηρίζεται από τη χαμηλή θερμική αδράνεια. Η πυκνή διάταξη επιτρέπει υψηλή θερμική απόδοση και υψηλό βαθμό συμπύκνωσης.

Επιπροσθέτως, είναι Extra Thin (εξτρα λεπτός), με πλάτος μόλις 26,6cm και διαθέτει δυνατότητα σύνδεσης κατά σειρά έως 8 λέβητες.

	ALKON 50	ALKON 70	ALKON 140
Κωδικός	8041010096	8041010098	8041101113
Θερμική Ισχύς	49,3Kw	68,5Kw	135,7Kw
Διαστάσεις (Υ χ Π χ Β)	930x615x266mm	930x615x266mm	1.278x762x468mm
Βάρος	50kg	50kg	150kg
Ηλεκτρική Προστασία	IPX4D	IPX4D	IPX4D
Ενεργειακή Κλάση (οδηγία 92/42/EK)	****	****	****
ΤΙΜΗ	3.300	3.720	8.700



KON 100

Λέβητας Αερίου Συμπύκνωσης

- Απόδοση > 108,8% (οδηγία CE 92/42)
- Ενεργειακή κλάση A
- Πρωτεύων εναλλάκτης από κράμα Al / Si / Mg
- Χαμηλή εκπομπή NOx
- Απλή κατασκευή
- Δυνατότητα τοποθέτησης έως και 8 λέβητων στη σειρά

	KON100
Κωδικός	8041010100
Θερμική Ισχύς	112Kw
Διαστάσεις (Υ χ Π χ Β)	900x500x480mm
Ηλεκτρική Προστασία	X5D
Ενεργειακή Κλάση (οδηγία 92/42/EK)	****
ΤΙΜΗ	7.100



MODULEX

Επιδαπέδια Μονάδα Αερίου - Συμπύκνωσης

Modular Gas Condensing Unit

Επιδαπέδια μονάδα αερίου, συμπύκνωσης, μεταβαλλόμενης ισχύος, ανάλογα με τη ζήτηση. Αποτελείται από 12 μοντέλα με ισχύ εξόδου από 100 έως 1200Kw.

Το MODULEX EXT είναι μία θερμική δομική ενότητα, αποτέλεσμα της συναρμολόγησης πλήρων μονάδων καύσης. Κάθε μονάδα αποτελείται από προ-συναρμολογημένα θερμικά στοιχεία, από Al / Si / Mg. Κάθε στοιχείο παρέχει, συνεχώς και προοδευτικά, από 12 έως 50 Kw για τα μοντέλα έως 350 Kw και από 22 έως 108 Kw για μεγαλύτερα μοντέλα.

Κωδικός	ΤΥΠΟΣ	ΕΥΡΟΣ ΑΠΟΔΟΣΗΣ (Kw)	ΑΠΟΔΟΣΗ ΣΤΗΝ ΟΝΟΜΑΣΤΙΚΗ ΙΣΧΥ%	ΔΙΑΣΤΑΣΕΙΣ (mm) (Υ Χ Π Χ Β)	ΒΑΡΟΣ (Kg)	ΗΛΕΚΤΡΙΚΗ ΠΡΟΣΤΑΣΙΑ	ΤΙΜΗ€
8010011200	MODULEX 100	12,5 - 97,2	100,1	1.150 x 764 x 705	203	IP x 5D	11.100
8010011300	MODULEX 150	12,5 - 146,1	100,8	1.150 x 764 x 705	236	IP x 5D	13.200
8010011301	MODULEX 200	12,5 - 195,2	100,2	1.150 x 1.032 x 705	295	IP x 5D	15.600
8010011302	MODULEX 250	12,5 - 244,5	100,5	1.150 x 1.032 x 705	325	IP x 5D	18.400
8010011303	MODULEX 300	12,5 - 294	100,9	1.150 x 1.300 x 705	386	IP x 5D	20.800
8010011304	MODULEX 350	12,5 - 342,2	101,9	1.150 x 1.300 x 705	419	IP x 5D	24.800
8010011305	MODULEX 440	22 - 432	104	1.448 x 1.087 x 946	585	IP x 5D	33.400
8010011306	MODULEX 550	22 - 540	104	1.448 x 1.355 x 946	643	IP x 5D	37.800
8010011307	MODULEX 660	22 - 648	104	1.448 x 1.355 x 946	707	IP x 5D	41.600
8010011308	MODULEX 770	22 - 756	104	1.448 x 1.623 x 946	806	IP x 5D	49.000
8010011309	MODULEX 900	22 - 864	104	1.448 x 1.623 x 946	858	IP x 5D	53.000
8010011310	MODULEX 1000	22 - 972	104	1.448 x 2.225 x 974	930	IP x 5D	63.200
8010011311	MODULEX 1100	22 - 1.080	104	1.448 x 2.225 x 974	1.000	IP x 5D	66.600
8010011313	MODULEX 1200	22 - 1.188	104	1.448 x 2.225 x 974	1.070	IP x 5D	70.400



KON SWP

Επιτοίχιος Λέβητας Συμπύκνωσης Υψηλής Απόδοσης με Φυσικό Αέριο ή Υγραέριο για Άμεση Θέρμανση Πισίνας

- Διαθέσιμος σε ισχύ 70 Kw και 115 Kw, μπορεί να εγκατασταθεί σε σειρά έως 8 λέβητες
- Εναλλάκτης αλουμινίου / μαγνησίου / πυριτίου με αποκλειστική κατεργασία νανοτεχνολογίας 10
- Υψηλή ικανότητα ρύθμισης για την επίτευξη και τη διατήρηση της θερμοκρασίας άνεσης σε σύντομο χρόνο
- Άμεση μεταφορά νερού στο λέβητα από την αντλία της πισίνας
- Συμβατό για χλωριωμένο νερό και για νερό με άλατα
- Υψηλής απόδοσης εναλλάκτης θέρμανσης και καυστήρας, ως εγγύηση χαμηλής κατανάλωσης ενέργειας

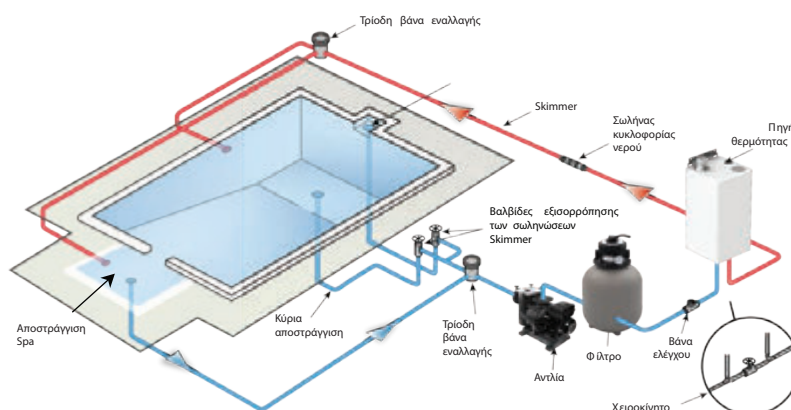

	70 SWP	115 SWP
ΟΝΟΜΑΣΤΙΚΗ ΙΣΧΥΣ	50-560Kw σε σειρά (70Kw x 8)	100-920Kw σε σειρά (115Kw x 8)
ΠΑΡΟΧΗ	φυσικό αέριο - υγραέριο	φυσικό αέριο - υγραέριο
ΕΠΟΧΙΚΗ ΑΠΟΔΟΣΗ	A	A
ΑΠΟΔΟΣΗ	έως 107% (συμπύκνωση)	έως 108% (συμπύκνωση)
ΒΑΘΜΟΣ ΠΡΟΣΤΑΣΙΑΣ	IPX4D (εσωτερική εγκατάσταση)	IPX5D Για εξωτερική εγκατάσταση σε μερικώς προστατευμένους χώρους: -15C με ειδικά kit και προστατευτικά
ΟΓΚΟΣ ΠΙΣΙΝΑΣ (*)	115-920m ³	160-1280m ³
ΘΕΡΜΟΚΡΑΣΙΑ ΝΕΡΟΥ	έως 40C	έως 40C
ΔΙΑΣΤΑΣΕΙΣ	930x615x266mm	950x500x500mm
ΒΑΡΟΣ	50kg	81kg

*Τιμές κατόπιν ζήτησης

*Τα δεδομένα αναφέρονται σε μερικώς προστατευόμενη πισίνα - Δt 15° - 36h

**ΠΛΑΚΕΤΑ ΔΙΑΧΩΡΙΣΜΟΥ
ΖΩΝΩΝ ΑΥΤΟΝΟΜΙΑΣ**



Κωδικός	Τιμή€
8000362850	210,00

**ΕΞΩΤΕΡΙΚΟ
ΑΙΣΘΗΤΗΡΙΟ**



Κωδικός	Τιμή€
8000362077	40,00

**ΤΗΛΕΧΕΙΡΙΣΤΗΡΙΟ ΜΕ ΕΒΔΟΜΑΔΙΑΙΟ
ΠΡΟΓΡΑΜΜΑΤΙΣΜΟ RCH**



Κωδικός	Τιμή€
8000363904	220,00



Cox Geelen

ΣΥΣΤΗΜΑΤΑ ΚΑΜΙΝΑΔΩΝ



Τα λευκά προϊόντα της Cox Geelen έχουν UV προστασία

ΣΕΤ ΟΜΟΑΞΟΝΙΚΗΣ ΚΑΜΙΝΑΔΑΣ 60/100 PP / P



Κωδικός	ø mm	RAL	Μήκος mm	Τιμή€
86AJCXAA601	60/100	9016	1120	71,00

ΓΩΝΙΑ ΟΜΟΑΞΟΝΙΚΗ 87°



RAL 9016

Κωδικός	ø mm	Υλικό	Τιμή€
86AJAHAB601	60/100	PP/Plastic	25,50
86BEAHAA601	80/125	PP/Alu	34,50

ΑΝΤΑΠΤΟΡΑΣ ΟΜΟΑΞΟΝΙΚΗΣ ΚΑΜΙΝΑΔΑΣ PP/ALU



Κωδικός	ø mm	Τιμή€
86BKFCAA601	60/100 - 80/80	56,00

ΠΡΟΕΚΤΑΣΗ ΟΜΟΑΞΟΝΙΚΗΣ ΚΑΜΙΝΑΔΑΣ



RAL 9016

Κωδικός	ø mm	Μήκος mm	Υλικό	Τιμή€
86AJACAB601	60/100	500	PP/Plastic	21,80
86AJABAB601	60/100	1000	PP/Plastic	33,00
86AJAAAA601	60/100	1950	PP/Plastic	64,00
86BEACAA601	80/125	500	PP/Alu	33,00
86BEABAA601	80/125	1000	PP/Alu	46,50
86BEAAAA601	80/125	1950	PP/Alu	126,00

ΓΩΝΙΑ ΟΜΟΑΞΟΝΙΚΗ 45°



RAL 9016

Κωδικός	ø mm	Υλικό	Τιμή€
86AJAJAB601	60/100	PP/Plastic	26,50
86BEAJAA601	80/125	PP/Alu	39,50

ΤΕΡΜΑΤΙΚΟ ΟΡΟΦΗΣ ΟΜΟΑΞΟΝΙΚΗΣ ΚΑΜΙΝΑΔΑΣ



Κωδικός	ø mm	Χρώμα	Τιμή€
86AJDFAAB01	60/100	Μαύρο	90,00
86AJDFAAE01	60/100	Τερακότα	93,00



ΚΑΜΙΝΑΔΑ



Κωδικός	ø mm	RAL	Μήκος mm	Τιμή€
86AKACAB601	60	9016	500	8,50
86AKABAA601	60	9016	1000	15,00
86AKAAAC601	60	9016	1950	20,40
86BKADAB601	80	9016	250	7,60
86BKACAC601	80	9016	500	10,70
86BKABAC601	80	9016	1000	14,80
86BKAAAC601	80	9016	1950	24,50
86CLABAB600	100	9016	1000	29,70
Χωρίς Προστασία UV				
86CKABAB700	110	7037	1000	34,80
86CZABAA700	125	7037	1000	45,50
86DKABAA700	160	7037	1000	64,50

ΓΩΝΙΑ 45° PP



Κωδικός	ø mm	RAL	Τιμή€
86AKAJAB601	60	9016	6,60
86BKAJAC601	80	9016	6,50
86CLAJAB600	100	9016	19,00
Χωρίς UV προστασία			
86CKAJAB700	110	7037	20,00
86CZAJAA700	125	7037	32,90
86DKAJAA700	160	7037	50,50

ΓΩΝΙΑ 87° PP



Κωδικός	ø mm	RAL	Τιμή€
86AKAHAB601	60	9016	7,20
86BKAHAC601	80	9016	7,20
86CLAHAB600	100	9016	12,80
Χωρίς UV προστασία			
86CKAHAA700	110	7037	14,90
86CZAHAA700	125	7037	37,00
86DKAHAA700	160	7037	54,00

ΣΗΤΑ ΕΙΣΑΓΩΓΗΣ ΑΕΡΑ



Κωδικός	ø mm	Τιμή€
86BDGXAA600	80/125	-

ΣΤΗΡΙΓΜΑ



Κωδικός	ø mm	Τιμή€
86BKMTAB601	80	6,50



Made in Netherlands
Κατασκευάζεται στην Ολλανδία



ΣΥΣΤΟΛΗ



Κωδικός	ø mm	RAL	Τιμή€
86BKASAA601	60-80	9016	14,90
86CLATAB600	80-100	9016	23,00
86CKATAA700	80-110	7037	49,00
86DKENAA700	110-160	7037	149,00
86DKATAA700	125-160	7037	68,00
86EKENAA700	160-200	7037	225,00

ΤΕΡΜΑΤΙΚΟ ΚΑΥΣΑΕΡΙΩΝ



Κωδικός	ø mm	RAL	Μήκος mm	Τιμή€
BKVGAA501	80	9005	994	59,50

ΤΕΡΜΑΤΙΚΟ ΕΙΣΑΓΩΓΗΣ ΑΕΡΑ



Κωδικός	ø mm	RAL	Μήκος mm	Τιμή€
86BKBF501	80	9005	914	53,00

KIT CASCADE

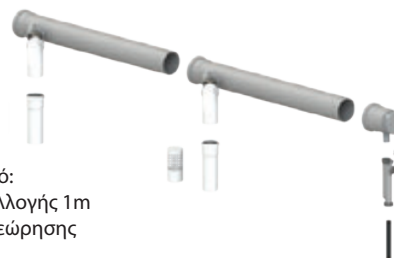

- Αποτελείται από:
- 2 Σωλήνες συλλογής 1m
 - 1 Καπάκι επιθεώρησης
 - 1 Σιφώνι
 - 2 Σωλήνες καυσαερίων 0,25m
 - 2 γωνίες 87°
 - 2 Σίτες εισαγωγής αέρα

Κωδικός	ø mm	RAL	Τιμή€
86CKGYAA000	110-80	7037	425,00
86CZGYAA000	125-80	7037	490,00
86CZLLAA000	125-110	7037	480,00

ΣΙΦΩΝΙ ΣΥΜΠΥΚΝΩΜΑΤΩΝ



Κωδικός	ø mm	Τιμή€
BKANAA601	80	38,00

ΒΑΛΒΙΔΑ ΑΝΤΕΠΙΣΤΡΟΦΗΣ



Κωδικός	ø mm	Τιμή€
86BKFPAB600	80	170,00



ΣΥΝΔΕΣΜΟΣ ΚΑΜΙΝΑΔΑΣ Flex



Κωδικός	ø mm		Τιμή
86BRFZAA601	80	ΑΡΣΕΝΙΚΟ	19,00
86BRFWAA601	80	ΘΗΛΥΚΟ	25,00

**FLEX
ΚΑΜΙΝΑΔΑ ΠΛΑΣΤΙΚΗ**



Κωδικός	ø mm	Μήκος mm	Τιμή
86BREDA601	80	25	410,00

**ΚΙΤ ΣΥΝΔΕΣΗΣ
ΚΑΜΙΝΑΔΑΣ FLEX**



Κωδικός	ø mm	Τιμή
86BRFYAA001	80	110,00

ΣΥΝΔΕΣΜΟΣ FLEX ΔΙΠΛΟΣ



Κωδικός	ø mm	Τιμή
86BRFTA601	80	42,00

ΣΤΗΡΙΓΜΑΤΑ - ΑΠΟΣΤΑΤΕΣ 5ΤΜΧ

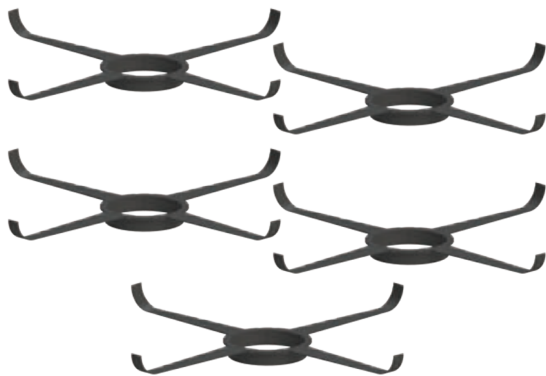

Κωδικός	ø mm	Τιμή
86BREJAA501	80	52,00

ΣΤΗΡΙΓΜΑΤΑ - ΑΠΟΣΤΑΤΕΣ 2ΤΜΧ



Κωδικός	ø mm	Τιμή
86BASCAA501	80	12,50
86CACSA500	100	13,50
86CKEJAA501	110	18,00
86CZEJAA500	125	18,00
86DKEJAA500	160	18,80



Made in Netherlands
Κατασκευάζεται στην Ολλανδία

ΤΡΕΓΑ ΚΑΠΕΛΟ

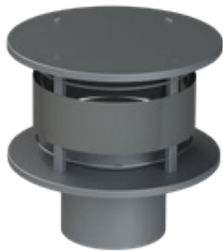

Κωδικός	ø mm	RAL	Τιμή€
86167080001	80	9016	45,00

ΚΑΠΕΛΟ ΠΛΑΣΤΙΚΟ



Κωδικός	ø mm	RAL	Τιμή€
86248421001	70-80	9016	19,50

ΤΕΡΜΑΤΙΚΟ ΣΧΑΡΑΚΙ



Κωδικός	ø mm	Τιμή€
86890429000	80	26,00

ΤΕΡΜΑΤΙΚΟ ΓΙΑ ΠΤΗΝΑ



Κωδικός	ø mm	Τιμή€
8617309001	80	11,00

ΛΙΠΑΝΤΙΚΟ



Κωδικός	ΒΑΡΟΣ	Τιμή€
8689029001	30gr	6,00

CALEFFI XF®
ΗΜΙΑΥΤΟΜΑΤΟ ΑΥΤΟΚΑΘΑΡΙΖΟΜΕΝΟ
ΜΑΓΝΗΤΙΚΟ ΦΙΛΤΡΟ



Σώμα από τεchnοπολυμερές υλικό
Θηλυκές συνδέσεις
Ρυθμιζόμενο για κάθετους και οριζόντιους σωλήνες
Κρουνός εκκένωσης με σύνδεση εύκαμπτου σωλήνα
Μέγιστη πίεση λειτουργίας: 3 bar
Εύρος θερμοκρασίας: 0-90°C
Μέγεθος πλέγματος: Φ 0,16mm

Κωδικός	Διαστάσεις		€/τεμ.
3157750001	3/4"	1	235,00
3157760001	1"	1	240,00
3157770001	1 1/4"	1	264,00
3157780001	1 1/2"	1	419,00
3157790001	2"	1	470,00

DIRTMAG®
ΔΙΑΧΩΡΙΣΤΗΣ ΣΩΜΑΤΙΔΙΩΝ ΜΕ ΜΑΓΝΗΤΗ



PCT
INTERNATIONAL
APPLICATION
PENDING

Σώμα από τεchnοπολυμερές υλικό
Θηλυκές συνδέσεις
Ρυθμιζόμενο για κάθετους και οριζόντιους σωλήνες
Κρουνός εκκένωσης με σύνδεση εύκαμπτου σωλήνα
Μέγιστη πίεση λειτουργίας: 3 bar
Εύρος θερμοκρασίας: 0-90°C

Κωδικός	Διαστάσεις			€/τεμ.
3154530501	3/4"	1	5	104,00
3154530601	1"	1	5	113,00
3154530201	Ø 22	1	5	105,00
3154530301	Ø 28	1	5	115,00

DIRTMAGPRO®
ΔΙΑΧΩΡΙΣΤΗΣ ΣΩΜΑΤΙΔΙΩΝ
ΜΕ ΔΙΠΛΟ ΜΑΓΝΗΤΗ



PCT
INTERNATIONAL
APPLICATION
PENDING

Κατάλληλο για μεγάλες παροχές
Σώμα από τεchnοπολυμερές υλικό
Θηλυκές συνδέσεις
Ρυθμιζόμενο για κάθετους και οριζόντιους σωλήνες
Κρουνός εκκένωσης με σύνδεση εύκαμπτου σωλήνα
Μέγιστη πίεση λειτουργίας: 3 bar
Εύρος θερμοκρασίας: 0-90°C

Κωδικός	Διαστάσεις	Μέγιστη Παροχή		€/τεμ.
3154570501	3/4"	1,6	1	106,00
3154570601	1"	1,8	1	115,00
3154570701	1/4"	2,6	1	176,00

DIRTMAG®
ΔΙΑΧΩΡΙΣΤΗΣ ΣΩΜΑΤΙΔΙΩΝ ΜΕ ΜΑΓΝΗΤΗ
ΚΑΙ ΔΙΑΚΟΠΤΕΣ ΑΠΟΚΟΠΗΣ



PCT
INTERNATIONAL
APPLICATION
PENDING

Σώμα από τεchnοπολυμερές υλικό
Θηλυκές συνδέσεις
Ρυθμιζόμενο για κάθετους και οριζόντιους σωλήνες ή με κλίση 45'
Κρουνός εκκένωσης με σύνδεση εύκαμπτου σωλήνα
Μέγιστη πίεση λειτουργίας: 3 bar
Εύρος θερμοκρασίας: 0-90°C

Κωδικός	Διαστάσεις		€/τεμ.
3154534501	3/4"	1	124,00
3154534601	1"	1	134,00
3154534701	1 1/4"	1	164,00

DIRTMAG®

ΔΙΑΧΩΡΙΣΤΗΣ ΣΩΜΑΤΙΔΙΩΝ ΜΕ ΜΑΓΝΗΤΗ



Σώμα από ορείχαλκο
Θηλυκές συνδέσεις
Κρουτός εκκένωσης με σύνδεση εύκαμπτου σωλήνα
Με μόνωση
Μέγιστη πίεση λειτουργίας: 10 bar
Εύρος θερμοκρασίας: 0-110°C
Διαχωρισμός σωματιδίων μέχρι 5mm

Κωδικός	Διαστάσεις			€/τεμ.
3154631501	3/4"	1	-	170,00
3154631601	1"	1	8	185,00
3154631701	1 1/4"	1	-	200,00
3154631801	1 1/2"	1	-	219,00
3154631901	2"	1	-	243,00
3154630501	3/4" χωρίς μόνωση	1	6	124,00
3154630601	1" χωρίς μόνωση	1	6	135,00
3154630701	1 1/4" χωρίς μόνωση	1	5	151,00
3154630801	1 1/2" χωρίς μόνωση	1	5	164,00
3154630901	2" χωρίς μόνωση	1	5	185,00

CALEFFI XS®

**ΜΑΓΝΗΤΙΚΟ ΦΙΛΤΡΟ ΓΙΑ
ΕΓΚΑΤΑΣΤΑΣΗ ΚΑΤΩ ΑΠΟ ΤΟ ΛΕΒΗΤΑ**



Ορειχάλκινο σώμα
Επιχρωμιωμένο
Συνδέσεις: 3/4" Α x 3/4" Θ
Σύνδεση συστήματος: 3/4" Α
Μέγιστη πίεση λειτουργίας: 3 bar
Εύρος θερμοκρασίας: 0-90°C

Κωδικός	Διαστάσεις		€/τεμ.
3154590001	3/4" x 3/4"	-	80,50
31F0001297	3/4" x 3/4"	Ρακόρ σύνδεσης	10,50
31F0001037	KIT εκκένωσης & πλήρωσης πρόσθετων		20,50

DIRTMAGMINI®

**ΜΑΓΝΗΤΙΚΟΣ ΔΙΑΧΩΡΙΣΤΗΣ ΓΙΑ
ΕΓΚΑΤΑΣΤΑΣΗ ΚΑΤΩ ΑΠΟ ΤΟ ΛΕΒΗΤΑ**



Σώμα από τεχνοπολυμερές υλικό
Κρουτός εκκένωσης με σύνδεση εύκαμπτου σωλήνα, επιχρωμιωμένος
Σύνδεση λέβητα: 3/4" Θ με τρελό ρακόρ
Σύνδεση συστήματος: 3/4" Α
Μέγιστη πίεση λειτουργίας: 3 bar
Εύρος θερμοκρασίας: 0-90°C

Κωδικός	Διαστάσεις			€/τεμ.
3154500001	3/4" F x 3/4" M	1	5	91,00

**ΜΟΝΩΣΗ ΓΙΑ ΔΙΑΧΩΡΙΣΤΕΣ ΣΩΜΑΤΙΔΙΩΝ
ΤΗΣ ΣΕΙΡΑΣ 545**



Κωδικός	Κατάλληλο για Κωδικούς		€/τεμ.
31CBN545305	545705	1	25,00
	545706		
	545702		
	545703		

**ΜΟΝΩΣΗ ΓΙΑ ΗΜΙΑΥΤΟΜΑΤΟ
ΑΥΤΟΚΑΘΑΡΙΖΟΜΕΝΟ ΜΑΓΝΗΤΙΚΟ ΦΙΛΤΡΟ**



Κωδικός	Χρήση		€/τεμ.
31CBN577500	577500 / 577600 / 577700	1	32,00



ΚΑΘΑΡΙΣΤΙΚΟ ΕΓΚΑΤΑΣΤΑΣΗΣ C3

Αφαιρεί λάσπη, άλατα και άλλες επικαθίσεις
Δόση: 0,5 λίτρα προϊόντος για κάθε 150 λίτρα νερού στο σύστημα

Κωδικός	Δόση			€/τεμ.
3157091101	0,5 λίτρα	1	12	38,00



ΣΥΝΤΗΡΗΤΙΚΟ ΕΓΚΑΤΑΣΤΑΣΗΣ C1

Προστατεύει από τη διάβρωση και τα άλατα
Δόση: 0,5 λίτρα προϊόντος για κάθε 150 λίτρα νερού στο σύστημα

Κωδικός	Δόση			€/τεμ.
3157091201	0,5 λίτρα	1	12	38,00



ΑΝΤΙΒΑΚΤΗΡΙΑΚΟ C7

Αποτρέπει την ανάπτυξη βακτηρίων και μυκητών
Δόση: 0,5 λίτρα προϊόντος για κάθε 150 λίτρα νερού στο σύστημα

Κωδικός	Δόση			€/τεμ.
3157091301	0,5 λίτρα	1	12	46,50



ΥΓΡΟ ΣΤΕΓΑΝΟΠΟΙΗΣΗΣ C4

Υγρό στεγανοποίησης
Δόση: 0,5 λίτρα προϊόντος για κάθε 150 λίτρα νερού στο σύστημα

Κωδικός	Δόση			€/τεμ.
3157091401	0,5 λίτρα	1	12	38,00



ΚΙΤ ΠΡΟΣΤΑΣΙΑΣ

Το πακέτο περιλαμβάνει:
Διαχωριστή σωματιδίων με μαγνήτη και διακόπτες αποκοπής
C3 Καθαριστικό
C1 Συντηρητικό

Κωδικός	Διαστάσεις	€/τεμ.
31KIT545345	3/4"	170,00
31KIT545346	1"	180,00



Made in Italy
Κατασκευάζεται στην Ιταλία

ΚΑΘΑΡΙΣΤΙΚΟ ΕΓΚΑΤΑΣΤΑΣΗΣ C3



Αφαιρεί λάσπη, άλατα και άλλες επικαθίσεις
Δόση: 0,5 λίτρα προϊόντος για κάθε 150
λίτρα νερού στο σύστημα

Κωδικός	Βάρος			Τιμή€
3157091501	0,4 litres	1	10	60,50

ΣΥΝΤΗΡΗΤΙΚΟ ΕΓΚΑΤΑΣΤΑΣΗΣ C1



Προστατεύει από τη διάβρωση και τα άλατα
Δόση: 0,5 λίτρα προϊόντος για κάθε 150
λίτρα νερού στο σύστημα

Κωδικός	Βάρος			Τιμή€
3157091601	0,4 litres	1	10	60,50

ΠΑΚΕΤΟ ΠΡΟΣΤΑΣΙΑΣ



Το πακέτο περιλαμβάνει:
-Μαγνητικό φίλτρο για εγκατάσταση κάτω
από το λέβητα
- C3 FAST CLEANER
- C1 FAST INHIBITOR
Μπορεί να χρησιμοποιηθεί με τον κωδικό
F0001037

Κωδικός	Τιμή€
31KIT545900	190,00

**DISCALSLIM®
ΑΠΑΕΡΩΤΗΣ**



Σώμα από τεchnοπολυμερές υλικό
Θηλυκές συνδέσεις
Ρυμιζόμενος για οριζόντιους και κατακόρυφους σωλήνες
Με υδροσκοπικό καπάκι ασφαλείας
Μέγιστη πίεση λειτουργίας: 10 bar
Μέγιστη πίεση εκτόνωσης: 10bar
Μέγιστη θερμοκρασία λειτουργίας: 110°C

Κωδικός	Διαστάσεις			€/τεμ.
3155180501	3/4" Θ	1	10	87,00
3155180601	1" Θ	1	10	105,00
31CBN551805	ΜΟΝΩΣΗ			14,00

CALEFFI HED®

ΑΠΑΕΡΩΤΗΣ ΥΨΗΛΗΣ ΑΠΟΔΟΣΗΣ



Σώμα από τεchnοπολυμερές υλικό
Ρυθμιζόμενο για κάθετη, οριζόντια και
γωνιακή εγκατάσταση
Με υδροσκοπικό καπάκι ασφαλείας
Μέγιστη πίεση λειτουργίας: 3 bar
Εύρος θερμοκρασίας: 0-90°C

Κωδικός	Διαστάσεις		€/τεμ.
3155160601	1" F	1	170,00
3155160701	1"1/4F	1	180,00
3155161701	1"1/4M	1	188,00



CALEFFI XP
ΔΟΧΕΙΟ ΠΟΛΥΦΩΣΦΟΡΙΚΩΝ
ΚΡΥΣΤΑΛΛΩΝ ΓΙΑ ΕΓΚΑΤΑΣΤΑΣΗ
ΚΑΤΩ ΑΠΟ ΤΟ ΛΕΒΗΤΑ

Συνδέσεις: 3/4" Α χ 3/4" Θ
Μέγιστη πίεση λειτουργίας: 6 bar
Εύρος θερμοκρασίας: 5-30°C

Κωδικός	Διαστάσεις	€/τεμ.
3154595001	1/2"	114,00



ΑΝΤΑΛΛΑΚΤΙΚΟ ΠΟΛΥΦΩΣΦΟΡΙΚΟΥ
ΚΡΥΣΤΑΛΛΟΥ

Περιλαμβάνει ανταλλακτικό εσωτερικό σουρωτήρι,
για τους κωδικούς 545950 και 545951

Κωδικός	Χρήση	Βάρος		€/τεμ.
31F0001503	545950 και 545951	140gr	1	13,80



ΜΟΝΩΣΗ ΓΙΑ ΣΥΣΚΕΥΗ
ΠΟΛΥΦΩΣΦΟΡΙΚΩΝ ΑΛΑΤΩΝ

Κωδικός	Χρήση		€/τεμ.
31CBN545950	545950 και 545951	1	31,00



ΠΡΟΣΤΑΣΙΑ DOUBLE X

Περιλαμβάνει:
-Μαγνητικό φίλτρο XS
-Συσκευή πολυφωσφορικών αλάτων XP

Κωδικός		€/τεμ.
31KIT545901	1	-



Made in Italy
Κατασκευάζεται στην Ιταλία



ΣΠΙΡΑΛ ΑΕΡΙΟΥ Α-Θ ΕΜΙΡΙΟΥ

Επεκτάσιμο και εύκαμπτο με σύνδεσμο από ανοξείδωτο χάλυβα, προστατευόμενο από τη θερμική συρρίκνωση, με εξωτερική επικάλυψη

Κωδικός	DN	Σπείρωμα	Μήκος mm		€/τεμ.
1092180201	15	1/2"	10	20	9,40
1092180301	15	1/2"	20	40	11,20
1092180401	15	1/2"	30	60	11,40
1092180901	20	3/4"	10	20	11,00
1092181001	20	3/4"	20	40	14,30
1092181101	20	3/4"	30	60	17,00
1092181601	25	1"	10	20	22,00
1092181701	25	1"	20	40	29,00
1092181801	25	1"	30	60	35,00



ΑΝΤΙΚΡΑΔΑΣΜΙΚΟ ΣΠΙΡΑΛ ΑΕΡΙΟΥ ΕΜΙΓΑΣ

Επεκτάσιμο και εύκαμπτο με σύνδεσμο από ανοξείδωτο χάλυβα, προστατευόμενο από τη θερμική συρρίκνωση, με εξωτερική επικάλυψη

Κωδικός	DN	Σπείρωμα	Ίντσες	Μήκος mm	€/τεμ.
1092190100	15	1/2"	1/2"	145	16,20
1092190101	20	3/4"	3/4"	150	17,90
1092190201	25	1"	1"	165	22,80
1092190301	32	1 1/4"	1 1/4"	180	33,90
1092190401	40	1 1/2"	1 1/2"	210	42,50
1092190501	50	2"	2"	230	61,00



ΣΠΙΡΑΛ ΑΕΡΙΟΥ ΕΜΙCΟΝΤ

Σπιράλ από ανοξείδωτο χάλυβα, για σύνδεση με μετρητή αερίου

Κωδικός	DN	Σπείρωμα	€/τεμ.
1092190201	20	A-Θ 1" χ 3/4"	12,80
1092190202	25	A-Θ 1" χ 1"	18,00

Φλάντζα	1092190601	0,35
---------	------------	------



ΕΜΙΓΑΣ FLANGIATO

Αντικραδασμικός φλατζωτός σύνδεσμος από ανοξείδωτο χάλυβα

Κωδικός	DN	Μήκος mm	€/τεμ.
1092191050	50	175	119,00
1092191065	65	175	146,00
1092191080	80	175	182,00
1092191100	100	195	219,00
1092191125	125	195	284,00

**Διακόπτης Θ - Θ
χερούλι ασάλινο.
F-F valve steel handle.**

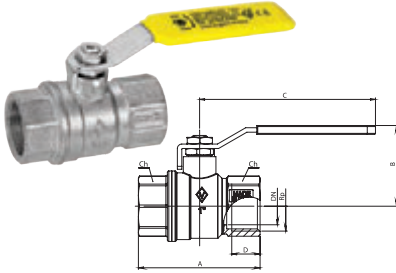

475

Κωδικός	Μέγεθος	DN		A	B	C	D	Ch	Kv	PN	€/τεμ.
0404750101	1/2"	15	80	58	41	85	15	25	16,3	MOP5	6,80
0404750201	3/4"	20	56	66	44	85	16,3	31	29,5	MOP5	9,85
0404750301	1"	25	24	80	53	120	19,1	38	43	MOP5	14,90
0404750401	1 1/4"	32	16	93	59	120	21,4	48	89	MOP5	22,50
0404750501	1 1/2"	40	8	104	76	162	21,4	54	230	MOP5	32,30
0404750601	2"	50	4	123	83	162	25,7	67	265	MOP5	49,80

**Διακόπτης Θ - Θ
χερούλι πεταλούδα.
F-F valve "T" handle.**

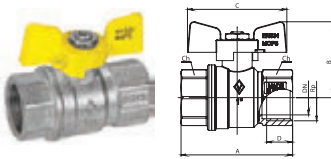

476

Κωδικός	Μέγεθος	DN		A	B	C	D	Ch	Kv	PN	€/τεμ.
0404760101	1/2"	15	96	50	37,5	53	11	19	5,4	MOP5	6,80
0404760201	3/4"	20	56	50	37,5	53	11,4	22	6	MOP5	9,85
0404760301	1"	25	24	58	40,5	53	15	25	16,3	MOP5	14,90

**Διακόπτης A - Θ
χερούλι ασάλινο.
M-F valve steel handle.**

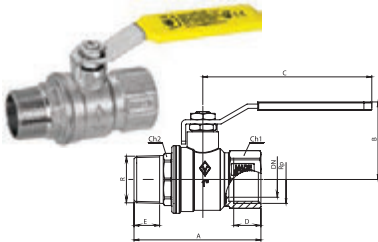

477

Κωδικός	Μέγεθος	DN		A	B	C	D	E	Ch1	Ch2	Kv	PN	€/τεμ.
0404770101	1/2"	15	80	68	41	85	15	13,5	25	22	16,3	MOP5	6,95
0404770201	3/4"	20	48	75	44	85	16,3	16,5	31	28	29,5	MOP5	10,20
0404770301	1"	25	24	88,5	53	120	19,1	20,5	38	35	43	MOP5	15,50

**Διακόπτης A - Θ
χερούλι πεταλούδα.
M-F valve "T" handle.**

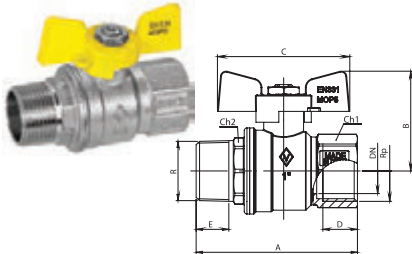

478

Κωδικός	Μέγεθος	DN		A	B	C	D	E	Ch1	Ch2	Kv	PN	€/τεμ.
0404780101	1/2"	15	80	68	40,5	53	15	13,5	25	22	16,3	MOP5	6,95
0404780201	3/4"	20	48	75	47	85	16,3	16,5	31	28	29,5	MOP5	10,20
0404780301	1"	25	24	88,5	55	120	19,1	20,5	38	35	43	MOP5	15,50

ΔΙΑΚΟΠΤΗΣ ΣΦΑΙΡΙΚΟΣ

Με ρακόρ, χερούλι πεταλούδα.
Κατάλληλος για τοποθέτηση
κάτω από το λέβητα.

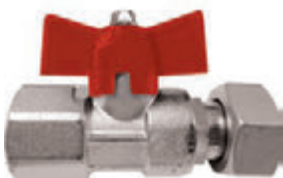

Κωδικός	Διαστάσεις	€/τεμ.
04557001011	1/2" x 1/2"	5,20
04557001021	3/4" x 3/4"	7,00



Made in Italy
Κατασκευάζεται στην Ιταλία

Διακόπτης σφαιρικός Αερίου,
ολικής παροχής Θ-Θ.

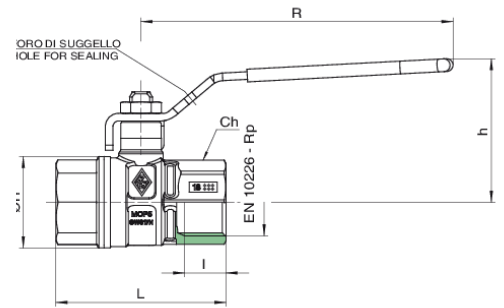
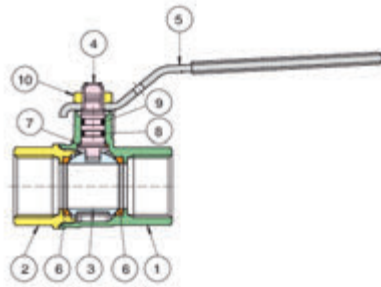
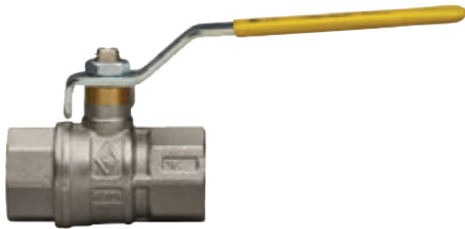

6273

Κωδικός	Μέγεθος	DN			I	L	Ø H	Ch	R	h	MOP	Kg	€/τεμ.
0462730401	1/2"	15	20	80	12	59	30	25	96	46	5	0,18	7,00
0462730501	3/4"	20	10	40	16,3	67	36	31	121	57	5	0,30	10,50
0462730601	1"	25	10	20	19,1	81,5	43,5	38	121	59	5	0,44	14,60
0462730701	1" 1/4	32	6	12	21,4	94	53	48	151	74	5	0,77	24,60
0462730801	1" 1/2	40	4	8	21,4	102,5	65	54	151	79	5	1,03	35,60
0462731000	2"	50	2	4	25,7	123	80	67	160	93,5	5	1,76	57,00

Διακόπτης σφαιρικός Αερίου,
ολικής παροχής Α-Θ.

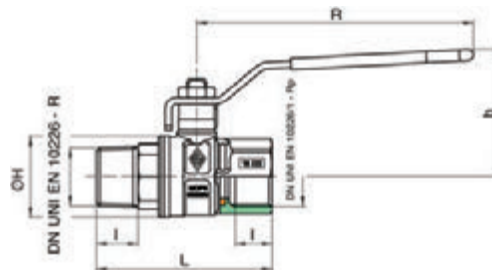

6274

Κωδικός	Μέγεθος	DN			I	L	Ø H	Ch	R	h	MOP	Kg	€/τεμ.
0462740401	1/2"	15	20	80	15	68,75	30	25	95	48,5	5	0,19	7,60
0462740501	3/4"	20	10	40	16,3	78	36	31	110	59,5	5	0,30	11,00
0462740601	1"	25	10	20	19,1	92,25	43,5	38	110	62	5	0,46	15,20
0462740701	1" 1/4	32	6	12	21,4	107	53	48	160	76	5	0,77	27,40
0462740801	1" 1/2	40	4	8	21,4	117,5	65	54	160	81,5	5	1,08	38,60
0462741000	2"	50	2	4	25,7	137	80	67	170	99,5	5	1,78	59,50

**Διακόπτης σφαιρικός Αερίου
ολικής παροχής Θ-Θ.**

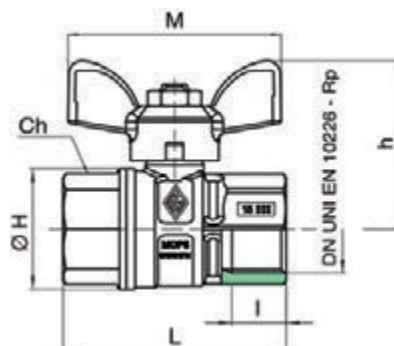

6275

Κωδικός	Μέγεθος	DN			I	L	Ø H	Ch	M	h	MOP	Kg	€/τεμ.
0462750401	1/2"	15	20	80	15	59	30	25	50	39,5	5	0,17	7,00
0462750501	3/4"	20	10	40	16,3	67	36	31	64	50,5	5	0,27	10,50
0462750601	1"	25	10	20	19,1	81,5	43,5	38	64	53	5	0,43	14,60

**Διακόπτης σφαιρικός Αερίου
ολικής παροχής Α-Θ.**

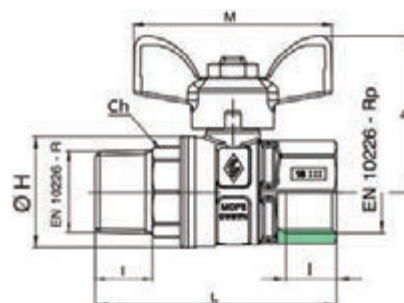

6276

Κωδικός	Μέγεθος	DN			I	L	Ø H	Ch	M	h	MOP	Kg	€/τεμ.
0462760401	1/2"	15	20	80	15	69	30	25	50	39,5	5	0,18	7,60
0462760501	3/4"	20	10	40	16,3	78	36	31	64	50,5	5	0,29	11,00
0462760601	1"	25	10	20	19,1	92,3	43,5	38	64	53	5	0,46	15,20



Made in Italy
Κατασκευάζεται στην Ιταλία

APOLLO EXTRA



Τα θερμαντικά σώματα APOLLO EXTRA, κατασκευάζονται υπό τις πιο σύγχρονες και αυστηρές προδιαγραφές.

Ο μοντέρνος σχεδιασμός και η ποικιλία των διαστάσεων, καλύπτουν τις ανάγκες κάθε χώρου και ικανοποιούν τις απαιτήσεις του σύγχρονου καταναλωτή.

Καλύπτονται από εγγύηση 10 ετών.

Τεχνικά Χαρακτηριστικά:

Πάχος λαμαρίνας 12,10mm

Πάχος Μαιάνδρου 04/10mm

Σύνδεση 4 παροχές 1/2"

Πίεση δοκιμής 10bar

Μέγιστη πίεση λειτουργίας 8bar

Σύνδεση 4 παροχές 1/2"

Χρώμα Ral 9010

Ομοιόμορφο πάχος βαφής





ΜΗΚΟΣ	ΤΥΠΟΣ	ΜΟΝΟΣΤΗΛΑ 11		
Κωδικός		091150503001	091160503001	091180503001
300	ΥΨΟΣ	505	605	805
	KCAL		377	504
	WATT		438	586
	ΤΙΜΗ	25,90	29,99	40,09
Κωδικός		091150504001	091160504001	091180504001
400	KCAL	434	503	672
	WATT	504	585	781
	ΤΙΜΗ	25,90	29,99	40,09
Κωδικός		091150505001	091160505001	091180505001
500	KCAL	630	628	840
	WATT	630	730	977
	ΤΙΜΗ	32,34	37,47	50,12
Κωδικός		091150506001	091160506001	091180506001
600	KCAL	630	731	978
	WATT	733	850	1137
	ΤΙΜΗ	37,58	43,61	58,33
Κωδικός		091150507001	091160507001	091180507001
700	KCAL	758	879	1176
	WATT	881	1023	1367
	ΤΙΜΗ	45,25	52,42	70,16
Κωδικός		091150508001	091160508001	091180508001
800	KCAL	866	1006	1344
	WATT	1008	1168	1563
	ΤΙΜΗ	51,68	60,00	80,19
Κωδικός		091150509001	091160509001	091180509001
900	KCAL	974	1130	1512
	WATT	1132	1314	1758
	ΤΙΜΗ	58,10	67,40	90,21
Κωδικός		091150510001	091160510001	091180510001
1000	KCAL	1082	1255	1680
	WATT	1259	1461	1953
	ΤΙΜΗ	64,56	74,87	100,23
Κωδικός		091150512001	091160512001	091180512001
1200	KCAL	1298	1506	2015
	WATT	1509	1752	2344
	ΤΙΜΗ	77,45	89,82	120,20
Κωδικός		091150514001	091160514001	091180514001
1400	KCAL	1515	1758	2351
	WATT	1761	2044	2734
	ΤΙΜΗ	90,40	104,88	140,25
Κωδικός		091150516001	091160516001	091180516001
1600	KCAL	1732	2009	2686
	WATT	2013	2336	3124
	ΤΙΜΗ	103,32	119,86	160,20
Κωδικός		091150518001	091160518001	091180518001
1800	KCAL	1947	2260	3022
	WATT	2264	2628	3515
	ΤΙΜΗ		134,81	180,28
Κωδικός		091150520001	091160520001	091180520001
2000	KCAL	2163	2511	3358
	WATT	2515	2920	3905
	ΤΙΜΗ	129,03	149,79	200,40

ΔΙΣΤΗΛΑ 22				
092230503001	092240503001	092250503001	092260503001	092280503001
305	405	505	605	805
			689	881
			797	1025
		42,75	49,58	63,78
092230504001	092240504001	092250504001	092260504001	092280504001
		788	914	1176
		916	1063	1367
		42,75	49,58	63,78
092230505001	092240505001	092250505001	092260505001	092280505001
		985	1143	1469
		1146	1329	1708
		53,44	61,99	79,66
092230506001	092240506001	092250506001	092260506001	092280506001
746	941	1148	1331	1711
867	1094	1334	1548	1990
40,50	51,03	62,27	72,19	92,79
092230507001	092240507001	092250507001	092260507001	092280507001
	1131	1379	1600	2057
	1315	1603	1860	2392
	61,34	74,78	86,80	111,57
092230508001	092240508001	092250508001	092260508001	092280508001
1025	1293	1575	1828	2350
1192	1503	1833	2126	2733
55,60	70,12	85,44	99,15	127,44
092230509001	092240509001	092250509001	092260509001	092280509001
	1453	1773	2057	2644
	1690	2061	2392	3075
	78,80	96,15	111,57	143,41
092230510001	092240510001	092250510001	092260510001	092280510001
1281	1615	1970	2285	2938
1489	1878	2291	2658	3416
69,47	87,60	106,84	123,92	159,35
092230512001	092240512001	092250512001	092260512001	092280512001
1537	1832	2363	2741	3525
1787	2254	2749	3189	4100
83,37	99,37	128,15	148,66	191,20
092230514001	092240514001	092250514001	092260514001	092280514001
1793	2261	2757	3199	4113
2086	2629	3207	3721	4782
97,24	122,63	149,53	173,50	223,07
092230516001	092240516001	092250516001	092260516001	092280516001
2049	2584	3151	3656	4701
2383	3005	3664	4252	5466
111,14	140,14	178,04	198,30	254,98
092230518001	092240518001	092250518001	092260518001	092280518001
2305	2906	3545	4113	5287
2681	3380	4122	4782	6149
125,00	163,59	201,63	223,07	286,76
092230520001	092240520001	092250520001	092260520001	092280520001
2561	3229	3938	4570	5875
2979	3756	4580	5314	6833
138,90	175,13	213,59	247,88	318,64



Made in Italy
Κατασκευάζεται στην Ιταλία



ΜΗΚΟΣ	ΤΥΠΟΣ	ΤΡΙΣΤΗΛΑ 33				
Κωδικός		093330503001	093340503001	093350503001	093360503001	093380503001
	ΥΨΟΣ	305	405	505	605	805
300	KCAL				1089	1285
	WATT				1172	1494
	TIMH			62,50	72,96	92,85
Κωδικός		093330504001	093340504001	093350504001	093360504001	093380504001
400	KCAL			1152	1345	1712
	WATT			1340	1564	1992
	TIMH			62,50	72,96	92,85
Κωδικός		093330505001	093340505001	093350505001	093360505001	093380505001
500	KCAL		1161	1440	1681	2141
	WATT		1340	1645	1954	2490
	TIMH		63,00	78,12	91,18	116,11
Κωδικός		093330506001	093340506001	093350506001	093360506001	093380506001
600	KCAL	1095	1393	1678	1957	2494
	WATT	1272	1619	1952	2276	2900
	TIMH	59,40	75,55	91,00	106,13	135,26
Κωδικός		093330507001	093340507001	093350507001	093360507001	093380507001
700	KCAL		1673	2017	2357	2997
	WATT		1946	2346	2735	3486
	TIMH		90,75	109,41	127,57	162,56
Κωδικός		093330508001	093340508001	093350508001	093360508001	093380508001
800	KCAL	1503	1912	2305	2688	3425
	WATT	1748	2224	2681	3126	3983
	TIMH	81,51	103,69	125,00	145,79	185,76
Κωδικός		093330509001	093340509001	093350509001	093360509001	093380509001
900	KCAL		2152	2593	3024	3852
	WATT		2501	3016	3516	4481
	TIMH		116,73		164,02	208,93
Κωδικός		093330510001	093340510001	093350510001	093360510001	093380510001
1000	KCAL	1878	2390	2881	3360	4281
	WATT	2184	2780	3351	3908	4979
	TIMH	101,87	129,64	156,26	182,24	232,19
Κωδικός		093330512001	093340512001	093350512001	093360512001	093380512001
1200	KCAL	2255	2868	3457	4032	5137
	WATT	2621	3336	4021	4689	5974
	TIMH	122,32	155,55	187,49	218,69	278,61
Κωδικός		093330514001	093340514001	093350514001	093360514001	093380514001
1400	KCAL	2630	3346	4033	4740	5781
	WATT	3058	3892	4691	5470	6970
	TIMH	142,64	181,47	218,75	255,13	313,54
Κωδικός		093330516001	093340516001	093350516001	093360516001	093380516001
1600	KCAL	3005	3824	4610	5376	6849
	WATT	3495	4448	5361	6252	7965
	TIMH	163,00	207,41	260,98	293,15	371,49
Κωδικός		093330518001	093340518001	093350518001	093360518001	093380518001
1800	KCAL	3381	4302	5186	6047	7706
	WATT	3932	5002	6031	7033	8961
	TIMH	183,38	243,10		327,97	417,95
Κωδικός		093330520001	093340520001	093350520001	093360520001	093380520001
2000	KCAL	3757	4780	5763	6719	8561
	WATT	4369	5558	6701	7814	9957
	TIMH	203,77	259,24	312,59	364,42	464,35



ΒΑΣΗ ΔΑΠΕΔΟΥ ΚΑΛΟΡΙΦΕΡ

Κωδικός	1050010201
€/τεμ.	28,40



ΜΗΚΟΣ	ΤΥΠΟΣ	ΜΟΝΟΣΤΗΛΑ 11		
Κωδικός		091150503002	091160503002	091180503002
	ΥΨΟΣ	505	605	805
300	KCAL		377	504
	WATT		438	586
	TIMH			77,45
Κωδικός		091150504002	091160504002	091180504002
400	KCAL	434	503	672
	WATT	504	585	781
	TIMH			77,45
Κωδικός		091150505002	091160505002	091180505002
500	KCAL	542	628	840
	WATT	630	730	977
	TIMH			87,48
Κωδικός		091150506002	091160506002	091180506002
600	KCAL	630	731	978
	WATT	733	850	1137
	TIMH	74,50	81,70	99,34
Κωδικός		091150507002	091160507002	091180507002
700	KCAL	758	879	1176
	WATT	881	1023	1367
	TIMH	83,60	92,30	113,53
Κωδικός		091150508002	091160508002	091180508002
800	KCAL	866	1006	1344
	WATT	1008	1168	1563
	TIMH	91,40	95,70	125,56
Κωδικός		091150509002	091160509002	091180509002
900	KCAL	974	1130	1512
	WATT	1132	1314	1758
	TIMH	99,10	110,20	137,59
Κωδικός		091150510002	091160510002	091180510002
1000	KCAL	1082	1255	1680
	WATT	1259	1461	1953
	TIMH	106,80	119,18	149,60
Κωδικός		091150512002	091160512002	091180512002
1200	KCAL	1298	1506	2015
	WATT	1509	1752	2344
	TIMH	122,30	137,13	173,58
Κωδικός		091150514002	091160514002	091180514002
1400	KCAL	1515	1758	2351
	WATT	1761	2044	2734
	TIMH	108,90		197,64
Κωδικός		091150516002	091160516002	091180516002
1600	KCAL	1732	2009	2686
	WATT	2013	2336	3124
	TIMH	153,40	173,20	
Κωδικός		091150518002	091160518002	091180518002
1800	KCAL	1947	2260	3022
	WATT	2264	2628	3515
	TIMH			
Κωδικός		091150520002	091160520002	091180520002
2000	KCAL	2163	2511	3358
	WATT	2515	2920	3905
	TIMH			

ΔΙΣΤΗΛΑ 22				
092230503002	092240503002	092250503002	092260503002	092280503002
305	405	505	605	805
			689	881
			797	1025
		27,68		105,88
092230504002	092240504002	092250504002	092260504002	092280504002
		788	914	1176
		916	1063	1367
		27,68	88,83	105,88
092230505002	092240505002	092250505002	092260505002	092280505002
		985	1143	1469
		1146	1329	1708
		93,47	103,80	124,93
092230506002	092240506002	092250506002	092260506002	092280506002
746	941	1148	1331	1711
867	1094	1334	1548	1990
	90,60	104,00	115,95	140,68
092230507002	092240507002	092250507002	092260507002	092280507002
	1131	1379	1600	2057
	1315	1603	1860	2392
	103,00	119,00	133,50	163,21
092230508002	092240508002	092250508002	092260508002	092280508002
1025	1293	1575	1828	2350
1192	1503	1833	2126	2733
	113,48	131,90	148,32	182,27
092230509002	092240509002	092250509002	092260509002	092280509002
	1453	1773	2057	2644
	1690	2061	2392	3075
	123,80	114,80	163,21	201,44
092230510002	092240510002	092250510002	092260510002	092280510002
1281	1615	1970	2285	2938
1489	1878	2291	2658	3416
	134,50	157,60	178,04	220,56
092230512002	092240512002	092250512002	092260512002	092280512002
1537	1832	2363	2741	3525
1787	2254	2749	3189	4100
		180,03	207,74	258,78
092230514002	092240514002	092250514002	092260514002	092280514002
1793	2261	2757	3199	4113
2086	2629	3207	3721	4782
	176,49		243,71	297,02
092230516002	092240516002	092250516002	092260516002	092280516002
2049	2584	3151	3656	4701
2383	3005	3664	4252	5466
			267,30	
092230518002	092240518002	092250518002	092260518002	092280518002
2305	2906	3545	4113	5287
2681	3380	4122	4782	6149
			297,02	
092230520002	092240520002	092250520002	092260520002	092280520002
2561	3229	3938	4570	5875
2979	3756	4580	5314	6833
	239,51	138,30		



Made in Italy
Κατασκευάζεται στην Ιταλία



ΜΗΚΟΣ	ΤΥΠΟΣ	ΤΡΙΣΤΗΛΑ 33				
Κωδικός		093330503002	093340503002	093350503002	093360503002	093380503002
300	ΥΨΟΣ	305	405	505	605	805
	KCAL				1089	1285
	WATT				1172	1494
	ΤΙΜΗ			40,46	226,16	140,76
Κωδικός		093330504002	093340504002	093350504002	093360504001	093380504002
400	KCAL			1152	1345	1712
	WATT			1340	1564	1992
	ΤΙΜΗ			104,32		140,76
	Κωδικός		093330505002	093340505002	093350505002	093360505002
500	KCAL		1161	1440	1681	2141
	WATT		1340	1645	1954	2490
	ΤΙΜΗ		105,00	123,10	138,75	168,66
	Κωδικός		093330506002	093340506002	093350506002	093360506002
600	KCAL	1095	1393	1678	1957	2494
	WATT	1272	1619	1952	2276	2900
	ΤΙΜΗ	100,62	120,00	138,53	156,69	191,64
	Κωδικός		093330507002	093340507002	093350507002	093360507002
700	KCAL		1673	2017	2357	2997
	WATT		1946	2346	2735	3486
	ΤΙΜΗ		138,30	160,60	182,42	224,42
	Κωδικός		093330508002	093340508002	093350508002	093360508002
800	KCAL	1503	1912	2305	2688	3425
	WATT	1748	2224	2681	3126	3983
	ΤΙΜΗ	127,20	153,80	179,40	204,29	252,25
	Κωδικός		093330509002	093340509002	093350509002	093360509002
900	KCAL		2152	2593	3024	3852
	WATT		2501	3016	3516	4481
	ΤΙΜΗ		169,82	198,10	226,16	280,05
	Κωδικός		093330510002	093340510002	093350510002	093360510002
1000	KCAL	1878	2390	2881	3360	4281
	WATT	2184	2780	3351	3908	4979
	ΤΙΜΗ	151,60	184,90	221,50	351,78	307,95
	Κωδικός		093330512002	093340512002	093350512002	093360512002
1200	KCAL	2255	2868	3457	4032	5137
	WATT	2621	3336	4021	4689	5974
	ΤΙΜΗ	176,12	216,00	254,33	291,77	363,68
	Κωδικός		093330514002	093340514002	093350514002	093360514002
1400	KCAL	2630	3346	4033	7404	5781
	WATT	3058	3892	4691	5470	6970
	ΤΙΜΗ	200,50	247,10	291,90	335,51	405,59
	Κωδικός		093330516002	093340516002	093350516002	093360516002
1600	KCAL	3005	3824	4610	5376	6849
	WATT	3495	4448	5361	6252	7965
	ΤΙΜΗ	225,00	298,98	329,40	379,24	
	Κωδικός		093330518002	093340518002	093350518002	093360518002
1800	KCAL	3381	4302	5186	6047	7706
	WATT	3932	5002	6031	7033	8961
	ΤΙΜΗ			366,86	422,90	
	Κωδικός		093330520002	093340520002	093350520002	093360520002
2000	KCAL	3757	4780	5763	6719	8561
	WATT	4369	5558	6701	7814	9957
	ΤΙΜΗ	273,85	340,43		466,64	

ΣΤΗΡΙΓΜΑΤΑ "ΤΙΡΑΝΤΕΣ" ΓΙΑ ΣΩΜΑΤΑ ΕΣΩΤΕΡΙΚΟΥ ΒΡΟΓΧΟΥ (δεν περιλαμβάνονται στην τιμή του σώματος)

Κωδικός	1050010302	1050010402	1050010702	1050010602	1050010502
ΥΨΟΣ mm	305	405	505	605	805
€/τεμ.	11,00	11,50	11,90	12,50	15,70

ΠΕΤΣΕΤΟΚΡΕΜΑΣΤΡΕΣ ΛΟΥΤΡΟΥ ΛΕΥΚΕΣ



Κωδικός	Μέγεθος	Απόσταση Κέντρων	Οριζόντια Στοιχεία	Heat Output 75°/65° kcal/h	Τιμή€
0950800400	800x400	350	17	314	43,10
0950800500	800x500	450	17	314	45,80
0950800600	800x600	550	17	362	50,40
0951000400	1000x400	-	20	361	51,50
0951000500	1000x500	-	20	434	55,00
0951200400	1200x400	350	25	385	60,50
0951200500	1200x500	450	25	461	65,10
0951200600	1200x600	550	25	541	71,20
0951400300	1400x300	250	28	349	67,00
0951400400	1400x400	350	28	437	71,00
0951400500	1400x500	450	28	524	77,30
0951400600	1400x600	550	28	607	83,60
0951600300	1600x300	250	33	404	76,40
0951600400	1600x400	330	33	503	78,80
0951600500	1600x500	450	33	608	86,00
0951600600	1600x600	550	33	713	93,70
0951800300	1800x300	250	38	460	98,70
0951800700	1800x400	350	38	578	104,00
0951800500	1800x500	450	38	699	113,40
0951800600	1800x600	550	38	816	125,60

ΠΕΤΣΕΤΟΚΡΕΜΑΣΤΡΕΣ ΛΟΥΤΡΟΥ ΧΡΩΜΕ



Κωδικός	Μέγεθος	Απόσταση Κέντρων	Οριζόντια Στοιχεία	Heat Output 75°/65° kcal/h	Τιμή€
0951200400X	1200x400	350	25	261	141,30
0951200500X	1200x500	450	25	318	159,60
0951400400X	1400x400	350	28	297	159,60
0951400500X	1400x500	450	28	356	180,60
0951400600X	1400x600	550	28	418	203,70
0951600400X	1600x400	350	33	351	186,90
0951600500X	1600x500	450	33	419	209,00
0951600600X	1600x600	550	33	505	235,20



ΠΕΤΣΕΤΟΚΡΕΜΑΣΤΡΕΣ ΛΟΥΤΡΟΥ ΜΑΥΡΕΣ

Κωδικός	Μέγεθος	Απόσταση Κέντρων	Οριζόντια Στοιχεία	Heat Output 75°/65° kcal/h	Τιμή€
0950800400M	800x400	350	17	263	66,20
0950800500M	800x500	450	17	314	72,40
0951200400M	1200x400	350	25	385	87,20
0951200500M	1200x500	450	25	461	96,20
0951200600M	1200x600	550	25	541	106,00
0951400400M	1400x400	350	28	437	102,90
0951400500M	1400x500	450	28	524	113,40
0951400600M	1400x600	550	28	607	125,00
0951600400M	1600x400	250	33	404	113,00
0951600600M	1600x600	550	28	607	134,40
0951600500M	1600x500	450	28	524	128,00
0951800500M	1800x500	250	33	404	178,50



ΗΛΕΚΤΡΙΚΗ ΑΝΤΙΣΤΑΣΗ ΓΙΑ ΣΩΜΑΤΑ ΛΟΥΤΡΟΥ

Κωδικός	Watt	Τιμή€
0954310301	600	90,00
0954310101	800	90,00
0954310201	900	90,00
0954310501	1000	90,00

ΣΤΗΡΙΓΜΑΤΑ ΓΙΑ ΠΕΤΣΕΤΟΚΡΕΜΑΣΤΡΕΣ



Κωδικός	Συσκευασία
1050010804	4ΤΜΧ



Κωδικός	Συσκευασία
1050010805	3ΤΜΧ



Κωδικός	Συσκευασία
1050010806	3ΤΜΧ

**ΓΩΝΙΑΚΟΣ ΧΕΙΡΟΚΙΝΗΤΟΣ
ΔΙΑΚΟΠΤΗΣ ΚΑΛΟΡΙΦΕΡ**



Επιχρωμιωμένος
Μέγιστη πίεση λειτουργίας: 10 bar
Εύρος θερμοκρασίας: 5-100°C

Κωδικός	Διαστάσεις	κν (m ³ /h)			€/τεμ.
3141140201	1/2"	3,99	10	50	10,50

**ΙΣΙΟΣ ΧΕΙΡΟΚΙΝΗΤΟΣ
ΔΙΑΚΟΠΤΗΣ ΚΑΛΟΡΙΦΕΡ**



Επιχρωμιωμένος
Μέγιστη πίεση λειτουργίας: 10 bar
Εύρος θερμοκρασίας: 5-100°C

Κωδικός	Διαστάσεις	κν (m ³ /h)			€/τεμ.
3141240201	1/2"	2,17	10	50	11,50

**ΓΩΝΙΑΚΟΣ
ΔΙΑΚΟΠΤΗΣ ΚΑΛΟΡΙΦΕΡ**



Επιδέχεται θερμοστατική ή ηλεκτροθερμική κεφαλή
Επιχρωμιωμένος
Μέγιστη πίεση λειτουργίας: 10 bar
Εύρος θερμοκρασίας: 5-100°C

Κωδικός	Διαστάσεις	κν (m ³ /h)			€/τεμ.
3140140201	1/2"	2,70	10	50	12,70

**ΙΣΙΟΣ
ΔΙΑΚΟΠΤΗΣ ΚΑΛΟΡΙΦΕΡ**



Επιδέχεται θερμοστατική ή ηλεκτροθερμική κεφαλή
Επιχρωμιωμένος
Μέγιστη πίεση λειτουργίας: 10 bar
Εύρος θερμοκρασίας: 5-100°C

Κωδικός	Διαστάσεις	κν (m ³ /h)			€/τεμ.
3140240201	1/2"	1,79	10	50	12,30

**ΓΩΝΙΑΚΟΣ ΧΕΙΡΟΚΙΝΗΤΟΣ
ΔΙΑΚΟΠΤΗΣ ΚΑΛΟΡΙΦΕΡ**



Για χάλκινους, πλαστικούς και πολυστρωματικούς σωλήνες
Αρσενικός
Επιχρωμιωμένος
Μέγιστη πίεση λειτουργίας: 10 bar
Εύρος θερμοκρασίας: 5-100°C

Κωδικός	Διαστάσεις	κν (m ³ /h)			€/τεμ.
3134040201	1/2" x 23p. 1,5	3,99	10	50	14,30

**ΙΣΙΟΣ ΧΕΙΡΟΚΙΝΗΤΟΣ
ΔΙΑΚΟΠΤΗΣ ΚΑΛΟΡΙΦΕΡ**



Για χάλκινους, πλαστικούς και πολυστρωματικούς σωλήνες
Αρσενικός
Επιχρωμιωμένος
Μέγιστη πίεση λειτουργίας: 10 bar
Εύρος θερμοκρασίας: 5-100°C

Κωδικός	Διαστάσεις	κν (m ³ /h)		€/τεμ.
3134140201	1/2" x 23p. 1,5	2,17	50	14,70



**ΔΙΑΚΟΠΤΗΣ ΚΑΛΟΡΙΦΕΡ ΓΙΑ
ΣΩΜΑΤΑ ΕΣΩΤΕΡΙΚΟΥ ΒΡΟΓΧΟΥ**

Ευθύς (σύνδεση από το δάπεδο) με σπείρωμα 1/2" F
Μέγιστη πίεση λειτουργίας: 10 bar
Μέγιστη θερμοκρασία λειτουργίας: 100°C

Κωδικός	Σύνδεση Σώματος	Σύνδεση Σωλήνων			€/τεμ.
3130104001	1/2" M	3/4"	1	25	34,00



**ΔΙΑΚΟΠΤΗΣ ΚΑΛΟΡΙΦΕΡ ΓΙΑ
ΣΩΜΑΤΑ ΕΣΩΤΕΡΙΚΟΥ ΒΡΟΓΧΟΥ**

Γωνιακός (σύνδεση από τον τοίχο) με σπείρωμα 1/2" Θ
Μέγιστη πίεση λειτουργίας: 10 bar
Μέγιστη θερμοκρασία λειτουργίας: 100°C

Κωδικός	Σύνδεση Σώματος	Σύνδεση Σωλήνων			€/τεμ.
3130114001	1/2" A	3/4"	1	25	37,50



**ΔΙΑΚΟΠΤΗΣ ΚΑΛΟΡΙΦΕΡ ΓΙΑ
ΣΩΜΑΤΑ ΕΣΩΤΕΡΙΚΟΥ ΒΡΟΓΧΟΥ**

Μονοσωληνίου, ευθύς (σύνδεση από το δάπεδο) με σπείρωμα 1/2" F
Μέγιστη πίεση λειτουργίας: 10 bar
Μέγιστη θερμοκρασία λειτουργίας: 100°C
Με ρυθμιζόμενο by-pass
Με βαλβίδα αντεπιστροφής

Κωδικός	Σύνδεση Σώματος	Σύνδεση Σωλήνων			€/τεμ.
3130124101	1/2" M	3/4"	1	25	42,50



**ΔΙΑΚΟΠΤΗΣ ΚΑΛΟΡΙΦΕΡ ΓΙΑ
ΣΩΜΑΤΑ ΕΣΩΤΕΡΙΚΟΥ ΒΡΟΓΧΟΥ**

Μονοσωληνίου, γωνιακός (σύνδεση από τον τοίχο) με σπείρωμα 1/2" Θ
Μέγιστη πίεση λειτουργίας: 10 bar
Μέγιστη θερμοκρασία λειτουργίας: 100°C
Με ρυθμιζόμενο by-pass
Με βαλβίδα αντεπιστροφής

Κωδικός	Σύνδεση Σώματος	Σύνδεση Σωλήνων			€/τεμ.
3130134101	1/2" A	3/4"	1	25	46,60



DARCAL

ΡΑΚΟΡ ΣΥΝΔΕΣΗΣ ΑΥΤΟΡΥΘΜΙΖΟΜΕΝΗΣ ΔΙΑΜΕΤΡΟΥ ΓΙΑ ΠΛΑΣΤΙΚΟΥΣ ΚΑΙ ΠΟΛΥΣΤΡΩΜΑΤΙΚΟΥΣ ΣΩΛΗΝΕΣ

Μέγιστη πίεση λειτουργίας: 10 bar
Εύρος θερμοκρασίας: 5-80°C (PEX), 5-75°C (πολυστρωματική 95°C)
Επιχρωμιωμένο

Κωδικός	Σπείρωμα	∅ Εσωτερική	∅ Εσωτερική			€/τεμ.
3168102601	23p. 1,5	11,5-12	16-18	10	100	4,40
3168103501	23p. 1,5	12,5-13	16-18	10	100	4,40
3168104401	23p. 1,5	13,5-14	16-18	10	100	4,40
3168152401	3/4"	11,5-12	14-16	10	100	6,70
3168153501	3/4"	12,5-13	16-18	10	100	6,70
3168154601	3/4"	13,5-14	18-20	10	100	6,70
3168156401	3/4"	15,5-16	18-20	10	100	6,70



DARCAL

ΡΑΚΟΡ ΣΥΝΔΕΣΗΣ ΑΥΤΟΡΥΘΜΙΖΟΜΕΝΟ ΓΙΑ ΠΛΑΣΤΙΚΟΥΣ ΚΑΙ ΠΟΛΥΣΤΡΩΜΑΤΙΚΟΥΣ ΣΩΛΗΝΕΣ

Μέγιστη πίεση λειτουργίας: 10 bar
Εύρος θερμοκρασίας: 5-80°C (PEX), 5-75°C (πολυστρωματική 95°C)

Κωδικός	Σπείρωμα	∅ Εσωτερική	∅ Εσωτερική			€/τεμ.
3168052401	3/4"	11,5-12	14-16	10	100	6,70
3168053501	3/4"	12,5-13	16-18	10	100	6,60
3168054401	3/4"	13,5-14	16-18	10	100	6,70
3168056401	3/4"	15,5-16	18-20	10	100	6,60
3168029601	3/4"	26x3	26x3	10	100	15,50



ΡΑΚΟΡ ΣΥΝΔΕΣΗΣ ΓΙΑ ΣΩΛΗΝΩΣΕΙΣ ΧΑΛΚΟΥ, ΣΚΛΗΡΟΥ ΧΑΛΚΟΥ, ΟΡΕΙΧΑΛΚΟΥ ΚΑΙ ΑΝΟΞΕΙΔΩΤΟΥ ΧΑΛΥΒΑ

Στεγανοποίηση με O-Ring
Μέγιστη πίεση λειτουργίας: 10 bar
Εύρος θερμοκρασίας: -25 έως 120°C
Επιχρωμιωμένο
Για σωλήνες σύνδεσης με ειδικές βαλβίδες, για θερμαντικά σώματα πάνελ

Κωδικός	Σπείρωμα	∅ Εσωτερική	∅ Εσωτερική			€/τεμ.
3143701501	23p. 1,5	15	100	-	-	3,65
4313701601	23p. 1,5	16	100	-	-	3,65
4313751501	3/4"	15	100	-	-	5,60
3143751601	3/4"	16	100	-	-	5,60
3143751801	3/4"	18	100	-	-	5,60



**ΡΑΚΟΡ ΣΥΝΔΕΣΗΣ ΓΙΑ ΣΩΛΗΝΩΣΕΙΣ ΧΑΛΚΟΥ ΜΕ
ΤΕΦΛΟΝ (PTFE)**

Επιχρωμιωμένο



Κωδικός	Σπείρωμα	∅		€/τεμ.
3143801501	23ρ. 1,5	15	100	3,60
3143801601	23ρ. 1,5	16	100	3,60
3143801801	23ρ. 1,5	18	100	4,40
3143851501	3/4"	15	100	5,90
3143851601	3/4"	16	100	5,90
3143851801	3/4"	18	100	5,90

**ΖΕΥΓΟΣ ΘΕΡΜΟΣΤΑΤΙΚΟΥ ΔΙΑΚΟΠΤΗ ΚΑΛΟΡΙΦΕΡ
ΥΨΗΛΗΣ ΑΙΣΘΗΤΙΚΗΣ**



Ζεύγος που αποτελείται από:

- Γωνιακό θερμοστατικό διακόπτη καλοριφέρ, που επιδέχεται θερμοστατική κεφαλή με κωδικό 200015 και 205

- Γωνιακό διακόπτη ρυθμιστικό

- Κάλυμμα σωλήνων / κάλυμμα τοίχου και κλειδί άλλων

Για χρήση με ρακόρ της σειράς 437, 447, 681 και 679

Μέγιστη πίεση: 10 bar

Εύρος θερμοκρασίας: 5 έως 100°C

Κωδικός	Σύνδεση Καλοριφέρ	Σύνδεση Σωληνώσεων	κν (m ³ /h)	Χρώμα		€/τεμ.
3140010001	1/2"	23ρ. 1,5	2,0	Χρωμέ	5	102,00
3140010101	1/2"	23ρ. 1,5	2,0	Λευκό	5	102,00

**ΖΕΥΓΟΣ ΘΕΡΜΟΣΤΑΤΙΚΟΥ ΔΙΑΚΟΠΤΗ ΚΑΛΟΡΙΦΕΡ
ΥΨΗΛΗΣ ΑΙΣΘΗΤΙΚΗΣ**



Ζεύγος που αποτελείται από:

- Διπλό γωνιακό θερμοστατικό διακόπτη καλοριφέρ, που επιδέχεται θερμοστατική κεφαλή με κωδικό 200015 και 205

- Διακόπτη ρυθμιστικό με διπλές γωνιακές συνδέσεις

- Κάλυμμα σωλήνων / κάλυμμα τοίχου και κλειδί άλλων

- Δεξιά έκδοση και αριστερή έκδοση

Για τη χρήση ρακόρ της σειράς 437, 447, 681 και 679

Μέγιστη πίεση: 10 bar

Εύρος θερμοκρασίας: 5 έως 100°C

Κωδικός	Σύνδεση Καλοριφέρ	Σύνδεση Σωληνώσεων	κν (m ³ /h)	Χρώμα		€/τεμ.
3140030001	1/2"	23ρ. 1,5	1,27	Χρωμέ	5	112,00
3140030101	1/2"	23ρ. 1,5	1,27	Λευκό	5	112,00
3140030301	1/2"	23ρ. 1,5	1,27	Μαύρο	5	154,00



**ΘΕΡΜΟΣΤΑΤΙΚΗ ΚΕΦΑΛΗ ΓΙΑ
ΔΙΑΚΟΠΤΕΣ ΚΑΛΟΡΙΦΕΡ**

Ενσωματωμένο αισθητήριο με υγρό στοιχείο
Με οθόνη LCD, για εμφάνιση θερμοκρασίας περιβάλλοντος
Για τους διακόπτες 338, 339, 401, 402, 425, 426, 421, 422, 455, 220,
221, 222, 223, 224, 225, 226 και 227
Βαθμονομημένη κλίμακα από 5 έως 28, η οποία αντιστοιχεί σε ένα
εύρος ρύθμισης θερμοκρασίας από 7°C έως 28°C
Εύρος θερμοκρασίας χώρου: 16°C έως 26°C

Κωδικός			€/τεμ.
3120200001	1	50	40,50



**ΘΕΡΜΟΣΤΑΤΙΚΗ ΚΕΦΑΛΗ ΓΙΑ
ΔΙΑΚΟΠΤΕΣ ΚΑΛΟΡΙΦΕΡ**

Ενσωματωμένο αισθητήριο με υγρό στοιχείο
Με οθόνη LCD, για εμφάνιση θερμοκρασίας περιβάλλοντος
Για τους διακόπτες 338, 339, 401, 402, 425, 426, 421, 422, 455, 220,
221, 222, 223, 224, 225, 226 και 227
Βαθμονομημένη κλίμακα από 5 έως 28, η οποία αντιστοιχεί σε ένα
εύρος ρύθμισης θερμοκρασίας από 7°C έως 28°C

Κωδικός			€/τεμ.
3120000001	10	50	1920



**ΘΕΡΜΟΣΤΑΤΙΚΗ ΚΕΦΑΛΗ ΕΛΕΓΧΟΥ ΓΙΑ
ΘΕΡΜΟΣΤΑΤΙΚΟΥΣ ΔΙΑΚΟΠΤΕΣ ΚΑΛΟΡΙΦΕΡ**

Με αισθητήρα τηλεχειρισμού
Για τους διακόπτες 338, 339, 401, 402, 425, 426, 421, 422, 455, 220,
221, 222, 223, 224, 225, 226 και 227
Βαθμονομημένη κλίμακα από 5 έως 28, η οποία αντιστοιχεί σε ένα
εύρος ρύθμισης θερμοκρασίας από 7°C έως 28°C
Μήκος τριχοειδούς: 2m
Με αντάπτορα

Κωδικός			€/τεμ.
3120100001	1	50	70,00



**ΘΕΡΜΟΣΤΑΤΙΚΗ ΚΕΦΑΛΗ ΕΛΕΓΧΟΥ ΓΙΑ
ΘΕΡΜΟΣΤΑΤΙΚΟΥΣ ΔΙΑΚΟΠΤΕΣ ΚΑΛΟΡΙΦΕΡ**

Με αισθητήρα επαφής, για περιορισμό θερμοκρασίας
Για τους διακόπτες 220, 221, 222, 223, 224, 225, 227, 338, 339, 401, 402 και 455
Διαθέσιμη βάση αισθητηρίου για τη σειρά 203
Κλίμακα θερμοκρασίας προκαθορισμένη
Μήκος τριχοειδούς: 2m

Κωδικός	Εύρος Θερμοκρασίας			€/τεμ.
3120350201	20-50°C	1	25	90,60
3120370201	40-90°C	1	25	21,80
3147500101	Βάση αισθητηρίου	1	-	28,30



V154

Διακόπτης εξωτερικού βρόγχου εναλλάξιμης ροής
Συμβατό με σωληνάκι χρωμέ Φ15

Κωδικός	Αποστάσεις Κέντρων - Οπών	Διαστάσεις	Σπείρωμα			€/τεμ.
V3015411Q0	35mm	1/2"	24-19	1	36	30,90



KV183_184

Διακόπτης εξωτερικού βρόγχου θερμοστατικός.
Συμβατό με σωληνάκι χρωμέ Φ15

Κωδικός	Αποστάσεις Κέντρων - Οπών	Διαστάσεις	Σπείρωμα			€/τεμ.
30KV183184	40mm	1/2"	24-19	1	36	43,80



V1865

Ισιος διακόπτης σωμάτων λουτρού
Θερμοστατικός
Μονοσωληνίου / Δισωληνίου
Με ρυθμιζόμενο by-pass (Προρύθμιση 50%)
Περιλαμβάνεται σωληνάκι

Κωδικός	Αποστάσεις Κέντρων - Οπών	Διαστάσεις	Σπείρωμα			€/τεμ.
30V186511Q	50mm	1/2"	24-19	1	20	36,50



V1861

Γωνιακός διακόπτης σωμάτων λουτρού
Θερμοστατικός
Μονοσωληνίου / Δισωληνίου
Με ρυθμιζόμενο by-pass (Προρύθμιση 50%)
Περιλαμβάνεται σωληνάκι

Κωδικός	Αποστάσεις Κέντρων - Οπών	Διαστάσεις	Σπείρωμα			€/τεμ.
30V186111Q	50mm	1/2"	24-19	1	20	36,50



V875Q

Ίσιος διακόπτης σωμάτων λουτρού
Μονοσωληνίου / δισωληνίου
Με ρυθμιζόμενο by-pass
Περιλαμβάνεται σωληνάκι

Κωδικός	Αποστάσεις Κέντρων - Οπών	Διαστάσεις	Σπείρωμα			€/τεμ.
30V87511Q0	40mm	1/2"	24-19	1	20	41,50



V871Q

Γωνιακός διακόπτης σωμάτων λουτρού
Μονοσωληνίου / δισωληνίου
Με ρυθμιζόμενο by-pass
Περιλαμβάνεται σωληνάκι

Κωδικός	Αποστάσεις Κέντρων - Οπών	Διαστάσεις	Σπείρωμα			€/τεμ.
30V87111Q0	40mm	1/2"	24-19	1	20	43,50



A498

Θερμοστατική κεφαλή με αισθητήρα υγρού
Εύρος θερμοκρασίας: 6,5 έως 28°C

Κωδικός	Σπείρωμα	Χρώμα			€/τεμ.
30A49800A0	M30x1,5	Λευκό	1	30	14,90
30A49800B0	M30x1,5	Χρωμέ	1	30	-



A1895

Πλαστικό κάλυμμα
Συμβατό με τις σειρές: V1865, V1861



Κωδικός	Χρώμα			€/τεμ.
30V189500B	Χρωμέ	1	20	24,50
30V189500E	Λευκό	1	20	19,00





V861



Γωνιακός διακόπτης σωμάτων λουτρού
Θερμοστατικός
Μονοσωληνίου / Δισωληνίου
Με ρυθμιζόμενο by-pass (Προρύθμιση 50%)
Περιλαμβάνεται σωληνάκι

Κωδικός	Αποστάσεις Κέντρων - Οπών	Διαστάσεις	Σπείρωμα			€/τεμ.
30V8611101	40mm	1/2"	24-19	1	20	160,00



V865



Ίσιος διακόπτης σωμάτων λουτρού Θερμοστατικός
Μονοσωληνίου / Δισωληνίου
Με ρυθμιζόμενο by-pass (Προρύθμιση 50%)
Περιλαμβάνεται σωληνάκι

Κωδικός	Αποστάσεις Κέντρων - Οπών	Διαστάσεις	Σπείρωμα			€/τεμ.
30V8651101	40mm	1/2"	24-19	1	20	160,00



V871



Γωνιακός διακόπτης σωμάτων λουτρού
Μονοσωληνίου / Δισωληνίου
Με ρυθμιζόμενο by-pass
Περιλαμβάνεται σωληνάκι

Κωδικός	Αποστάσεις Κέντρων - Οπών	Διαστάσεις	Σπείρωμα			€/τεμ.
30V8711101	40mm	1/2"	24-19	1	20	156,00



V875

Ίσιος διακόπτης σωμάτων λουτρού
Μονοσωληνίου / Δισωληνίου
Με ρυθμιζόμενο by-pass
Περιλαμβάνεται σωληνάκι

Κωδικός	Αποστάσεις Κέντρων - Οπών	Διαστάσεις	Σπείρωμα			€/τεμ.
30V8751101	40mm	1/2"	24-19	1	20	156,00



V715

Ίσιος διακόπτης σωμάτων ενσωματωμένου βρόγχου
Με by-pass

Κωδικός	Αποστάσεις Κέντρων - Οπών	Διαστάσεις	Σπείρωμα			€/τεμ.
30V71511Q0	50mm	3/4" F	3/4" EK	1	50	23,80



V711

Γωνιακός διακόπτης σωμάτων ενσωματωμένου βρόγχου
Με by-pass

Κωδικός	Αποστάσεις Κέντρων - Οπών	Διαστάσεις	Σπείρωμα			€/τεμ.
30V7111Q0	50mm	3/4" F	3/4" EK	1	50	23,80



V721

Γωνιακός διακόπτης σωμάτων ενσωματωμένου βρόγχου
Παροχή 100%

Κωδικός	Αποστάσεις Κέντρων - Οπών	Διαστάσεις	Σπείρωμα			€/τεμ.
30V7211Q0	50mm	3/4" F	3/4" EK	1	50	16,70



V725

Ίσιος διακόπτης σωμάτων ενσωματωμένου βρόγχου
Παροχή 100%

Κωδικός	Αποστάσεις Κέντρων - Οπών	Διαστάσεις	Σπείρωμα			€/τεμ.
30V72521Q0	50mm	3/4" F	3/4" EK	1	50	16,70



V113

Γωνιακός διακόπτης απλός

Κωδικός	Διαστάσεις			€/τεμ.
30V11310Q0	1/2"χ1/2"	1	100	7,90



V117

Ίσιος διακόπτης απλός

Κωδικός	Διαστάσεις			€/τεμ.
30V11710Q0	1/2"χ1/2"	1	100	8,90



V133

Γωνιακός διακόπτης θερμοστατικός

Κωδικός	Διαστάσεις			€/τεμ.
30V13310Q0	1/2"χ1/2"	1	100	12,50



V137

Ίσιος διακόπτης θερμοστατικός



Κωδικός	Διαστάσεις			€/τεμ.
30V13710Q0	1/2"χ1/2"	1	100	13,60





A554



Συστολή με O-Ring για διακόπτες τύπου H

Κωδικός	Διαστάσεις	Σπείρωμα			€/τεμ.
30A55400T0	1/2"	3/4" ΕΚ	10	200	2,60

A391

Ρακόρ σύνδεσης για πλαστικούς σωλήνες





Κωδικός	Διαστάσεις	Σπείρωμα			€/τεμ.
30A39106Q0	16x2	24/19	50	500	2,60
30A39107Q0	16x2,2	24/19	50	500	2,60
30A39108Q0	17x2	24/19	50	500	3,50
30A39110Q0	18x2	24/19	50	500	3,50

A392

Ρακόρ σύνδεσης για πολυστρωματικούς σωλήνες





Κωδικός	Διαστάσεις	Σπείρωμα			€/τεμ.
30A39202Q0	16x2	24/19	50	500	2,60
30A39206Q0	18,2	24/19	50	500	3,60
30A39208Q0	20x2	24/19	50	500	4,10

A432

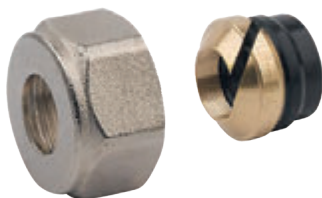
Ρακόρ σύνδεσης "Unifit" για χαλκό



Κωδικός	Διαστάσεις	Σπείρωμα			€/τεμ.
30A43204Q0	15	24/19	50	500	2,80
30A43205Q0	16	24/19	50	500	2,80
30A43206Q0	18	24/19	50	500	4,20



Συλλέκτης 2 οπών με βαλβίδες αποκοπής, λευκό χερούλι με μπλε / κόκκινο κάλυμμα ένδειξης 45°.

Κωδικός	Αποστάσεις Κέντρων - Οπών	Διαστάσεις	Σπείρωμα		€/τεμ.
30C532N110	40mm	1"	24-19	36	21,00



Συλλέκτης 3 οπών με βαλβίδες αποκοπής, λευκό χερούλι με μπλε / κόκκινο κάλυμμα ένδειξης 45°.

Κωδικός	Αποστάσεις Κέντρων - Οπών	Διαστάσεις	Σπείρωμα		€/τεμ.
30C533N110	40mm	1"	24-19	36	28,80



Συλλέκτης 4 οπών με βαλβίδες αποκοπής, λευκό χερούλι με μπλε / κόκκινο κάλυμμα ένδειξης 45°.

Κωδικός	Αποστάσεις Κέντρων - Οπών	Διαστάσεις	Σπείρωμα		€/τεμ.
30C534N110	40mm	1"	24-19	24	37,00



Συλλέκτης 5 οπών με βαλβίδες αποκοπής, λευκό χερούλι με μπλε / κόκκινο κάλυμμα ένδειξης 45°.

Κωδικός	Αποστάσεις Κέντρων - Οπών	Διαστάσεις	Σπείρωμα		€/τεμ.
30C535N110	40mm	1"	24-19	24	48,50



Διακόπτης καλοριφερ ίσιος.
Straight manual valve multiple
joint/straight union.

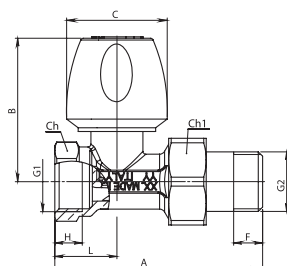

8801

Κωδικός	Μέγεθος	A	B min	B max	C	H	L	F	Ch	Ch1	PN		€/τεμ.
1088010101	1/2"	72	49,5	54,5	35	9,5	21,5	16	25	30	10	30	5,10

Διακόπτης καλοριφερ γωνιακός.
Angle manual valve female /straight
union.

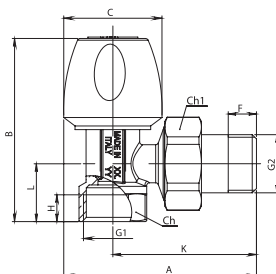

8803

Κωδικός	Μέγεθος	A	B min	B max	C	K	L	H	F	Ch	Ch1	PN		€/τεμ.
1088030101	1/2"	68,5	65	71	35	51	20,5	9,5	16	24	30	10	30	4,75

Ρυθμιστικός διακόπτης καλοριφερ
ίσιος.
Straight lockschild female /straight
union.

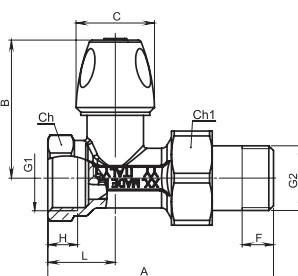

8805

Κωδικός	Μέγεθος	A	B	C	H	L	F	Ch	Ch1	PN		€/τεμ.
1088050101	1/2"	72	44	25	9,5	21,5	16	25	30	10	30	4,70

Ρυθμιστικός διακόπτης καλοριφερ
γωνιακός.
Angle lockschild female /straight
union.

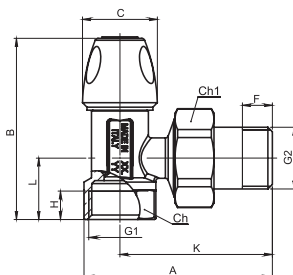



8807

Κωδικός	Μέγεθος	A	B	C	K	L	H	F	Ch	Ch1	PN		€/τεμ.
1088070101	1/2"	63	60	25	51	20,5	9,5	16	24	30	10	30	4,30

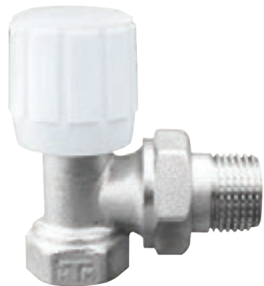

ΓΩΝΙΑΚΟΣ ΔΙΑΚΟΠΤΗΣ ΚΑΛΟΡΙΦΕΡ



Κωδικός	Διαστάσεις			€/τεμ.
1050560101I	1/2"	-	-	5,50

ΙΣΙΟΣ ΔΙΑΚΟΠΤΗΣ ΚΑΛΟΡΙΦΕΡ



Κωδικός	Διαστάσεις			€/τεμ.
1050570101I	1/2"	-	-	6,00

ΓΩΝΙΑΚΟΣ ΔΙΑΚΟΠΤΗΣ ΚΑΛΟΡΙΦΕΡ





Αρσενικός
Με άμεση σύνδεση χαλκού ή πλαστικού σωλήνα 24/19
(Χωρίς ρακόρ σύνδεσης)

Κωδικός	Διαστάσεις			€/τεμ.
1091200101I	-	-	-	5,80

ΙΣΙΟΣ ΔΙΑΚΟΠΤΗΣ ΚΑΛΟΡΙΦΕΡ



Αρσενικός
Με άμεση σύνδεση χαλκού ή πλαστικού σωλήνα 24/19
(Χωρίς ρακόρ σύνδεσης)

Κωδικός	Διαστάσεις			€/τεμ.
1091240101I	-	-	-	6,10



ΓΩΝΙΑΚΟΣ ΔΙΑΚΟΠΤΗΣ ΚΑΛΟΡΙΦΕΡ



Κωδικός	Διαστάσεις			€/τεμ.
1050630101I	1/2"	-	-	6,50

ΙΣΙΟΣ ΔΙΑΚΟΠΤΗΣ ΚΑΛΟΡΙΦΕΡ



Κωδικός	Διαστάσεις			€/τεμ.
1050640101I	1/2"	-	-	6,90

ΓΩΝΙΑΚΟΣ ΔΙΑΚΟΠΤΗΣ ΚΑΛΟΡΙΦΕΡ



Αρσενικός
Με άμεση σύνδεση χαλκού ή πλαστικού σωλήνα 24/19
(Χωρίς ρακόρ σύνδεσης)

Κωδικός	Διαστάσεις			€/τεμ.
1050690101I	1/2"	-	-	9,50

ΙΣΙΟΣ ΔΙΑΚΟΠΤΗΣ ΚΑΛΟΡΙΦΕΡ



Αρσενικός
Με άμεση σύνδεση χαλκού ή πλαστικού σωλήνα 24/19
(Χωρίς ρακόρ σύνδεσης)

Κωδικός	Διαστάσεις			€/τεμ.
1050700101I	1/2"	-	-	9,80

**ΔΙΑΚΟΠΤΗΣ ΜΟΝΟΣΩΛΗΝΙΟΥ
ΕΞΩΤΕΡΙΚΟΥ ΒΡΟΓΧΟΥ**



Χωρίς ρακόρ σύνδεσης

Κωδικός	Διαστάσεις			€/τεμ.
1050660102I	1/2" x 24/19	-	-	22,90

**ΡΑΚΟΡ ΠΛΑΣΤΙΚΟΥ & ΠΟΛΥΣΤΡΩΜΑΤΙΚΟΥ
ΣΩΛΗΝΑ 24/19**



Κωδικός	Διαστάσεις			€/τεμ.
1092160201I	16x2	-	-	2,10
1092160301I	18x2	-	-	2,40
1092160401I	18x2,5	-	-	2,40

**ΔΙΑΚΟΠΤΗΣ ΣΩΜΑΤΟΣ
ΠΕΤΣΕΤΟΚΡΕΜΑΣΤΡΑΣ**



Κωδικός	Διαστάσεις			€/τεμ.
105074A0101I	-	-	-	24,50



ΣΩΛΗΝΑΚΙ ΟΡΕΙΧΑΛΚΙΝΟ



Κωδικός	Διαστάσεις			€/τεμ.
1091380201	Ø15-90cm	-	-	7,60





ΡΑΚΟΡ ΠΕΤΣΕΤΟΚΡΕΜΑΣΤΡΑΣ 24/19

Κωδικός	Διαστάσεις			€/τεμ.
10921605011	16χ2	-	-	2,10
10921606011	18χ2	-	-	2,40
10921607011	18χ2,5	-	-	2,40





ΒΑΛΒΙΔΑ ΕΞΑΕΡΙΣΜΟΥ ΚΑΛΟΡΙΦΕΡ

Κωδικός	Διαστάσεις			€/τεμ.
10524201011	1/2"	-	-	0,85





ΤΑΠΑ ΕΞΑΕΡΙΣΜΟΥ ΚΑΛΟΡΙΦΕΡ

Κωδικός	Διαστάσεις			€/τεμ.
10524301011	1/2"	-	-	0,73



ΤΑΦ ΣΥΛΛΕΚΤΗ ΟΡΕΙΧΑΛΚΙΝΟ

Κωδικός	Διαστάσεις			€/τεμ.
10922501011	1/2"χ1/2"	-	-	4,60





TF-B PANEL

Το σύστημα TF-B είναι η ιδανική λύση για χώρους με περιορισμένο ύψος. Είναι κατασκευασμένο από αδιάβροχη μορφοποιημένη διογκωμένη πολυστερίνη, σύμφωνα με το UNI EN 13163, με δομή κλειστού κυττάρου. Συνδυάζεται με ένα θερμοσχηματισμένο φιλμ HIPS, πάχους 0,6mm, προκειμένου να βελτιωθεί η αντοχή του στην παραμόρφωση της επιφάνειας βάδισης

Θερμική αγωγιμότητα 0,034W / (m-K)

Βήμα 5cm ή πολλαπλάσιο

Διαστάσεις Πάνελ 1400mm x 800mm

Κωδικός	Πάχος mm	Rd (m2K/W)	Συσκευασία (m2)	€/τεμ.
7110452100	10	0,40	15,68	19,00
7110453220	22	0,75	11,20	21,50
7110453300	30	1,00	8,96	24,90

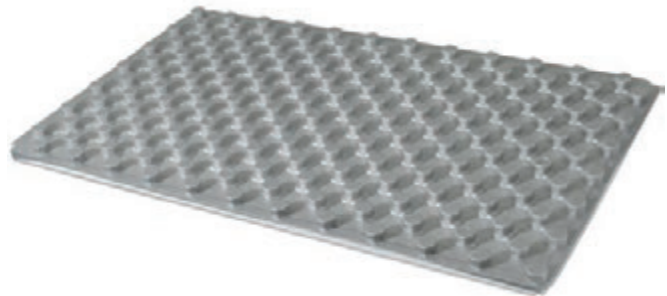

T50

Το σύστημα T50 είναι η ιδανική λύση για μεγάλους χώρους, όπου η τιμή του πάνελ είναι ο κύριος παράγοντας. Είναι κατασκευασμένο από αδιάβροχη μορφοποιημένη διογκωμένη πολυστερίνη, σύμφωνα με το UNI EN 13163, με δομή κλειστού κυττάρου, με υψηλή μηχανική αντοχή. Συνδυάζεται με ένα ειδικό πλαστικό φιλμ για την προστασία του από την υγρασία και τη βελτίωση της αντοχής του στην παραμόρφωση της επιφάνειας βάδισης

Θερμική αγωγιμότητα 0,035W / (m-K)

Βήμα 5cm ή πολλαπλάσιο

Διαστάσεις Πάνελ 1200mm x 700mm

Κωδικός	Πάχος mm	Rd (m2K/W)	Συσκευασία (m2)	€/τεμ.
7116001200	21	0,80	13,44	17,40
7116001300	30	1,05	10,08	21,90



Made in Italy
Κατασκευάζεται στην Ιταλία

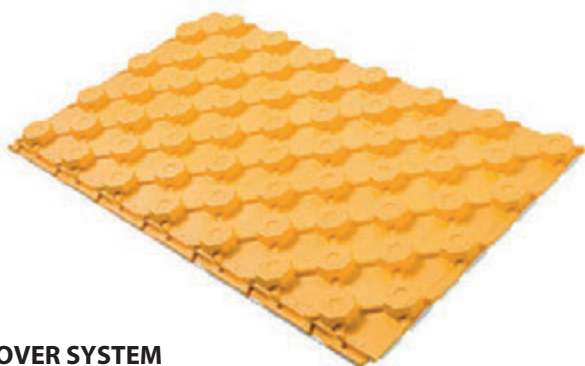

COVER SYSTEM

Το COVER είναι σύστημα ακτινοβολίας RDZ χαμηλής θερμοκρασίας, για ενδοδαπέδια θέρμανση και ψύξη, το οποίο εξασφαλίζει άριστη θερμομόνωση, υψηλή μηχανική αντοχή, εύκολη και γρήγορη εγκατάσταση και μεγάλη ευελιξία. Μπορεί να εφαρμοστεί σε ένα ευρύ φάσμα εφαρμογών, όπως σπίτια, γραφεία, εκκλησίες, καταστήματα κλπ. Το σύστημα αποτελείται από πάνελ πολυστερίνης κλειστού κυττάρου, σύμφωνα με το UNI EN 13163. Συνδυάζεται με ένα ειδικό πλαστικό φιλμ για την προστασία του από την υγρασία και τη βελτίωση της αντοχής του στην επιφάνεια βάδισης

Θερμική αγωγιμότητα 0,035W / (m-K)

Βήμα 8,3cm ή πολλαπλάσιο

Διαστάσεις Πάνελ 1161mm x 663mm

Κωδικός	Πάχος mm	Rd (m ² K/W)	Συσκευασία (m ²)	€/τεμ.
7110560200	20	0,80	10	19,80
7110560300	30	1,10	10	21,60

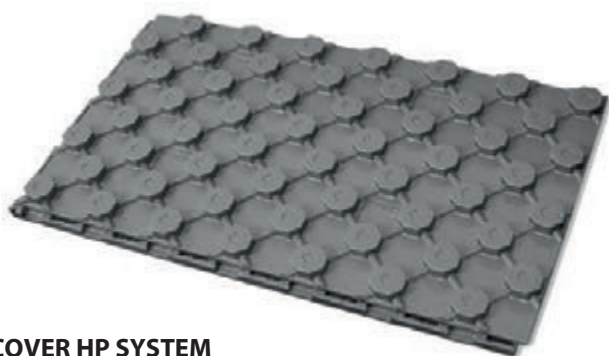

COVER HP SYSTEM

Το COVER HP είναι νέο μονωτικό πάνελ της RDZ για ενδοδαπέδια θέρμανση και ψύξη. Δεδομένου ότι είναι κατασκευασμένο από πορώδη πολυστερίνη με γραφίτη, εξασφαλίζει κορυφαία απόδοση ως θερμομόνωση, ακόμη και με ελάχιστο πάχος. Μπορεί να εφαρμοστεί σε ένα ευρύ φάσμα εφαρμογών, όπως σπίτια, γραφεία, εκκλησίες, καταστήματα κλπ. Οι διαφορετικές εκδόσεις του μονωτικού πάχους, ανταποκρίνονται στις απαιτήσεις θερμικής αντίστασης, σύμφωνα με το UNI EN 1264-4

Θερμική αγωγιμότητα 0,031W / (m-K)

Βήμα 8,3cm ή πολλαπλάσιο

Διαστάσεις Πάνελ 1161mm x 663mm

Κωδικός	Πάχος mm	Rd (m ² K/W)	Συσκευασία (m ²)	€/τεμ.
7110563200	20	0,90	10	26,00
7110563300	30	1,258	10	30,00

ΣΩΛΗΝΑΣ PERT 17 x 2



Κατασκευασμένος από πολυαιθυλένιο, με αυξημένη θερμικαντίσταση, φράγμα οξυγόνου, για περαιτέρω προστασία της εγκατάστασης.

Κωδικός	Διαστάσεις mm (Εξ. - Εσ.)	Συσκευασία (m2)	€/τεμ.
511707201	17-13	200	0,72
511707101	17-13	600	0,72

ΠΕΡΙΜΕΤΡΙΚΗ ΤΑΙΝΙΑ



Η περιμετρική ταινία απορροφά τις διαστολές του δαπέδου και λειτουργεί ως θερμο-ακουστική μόνωση για τους τοίχους. Είναι κατασκευασμένη από διογκωμένο πολυαιθυλένιο με 100% δομή κλειστού κυττάρου και εφοδιασμένη με αυτοκόλλητη λωρίδα στη μία πλευρά, ενώ από την άλλη με φιλμ πολυαιθυλενίου, για την αποφυγή διείσδυσης κονιάματος μεταξύ ταινίας και πάνελ

Κωδικός	Διαστάσεις mm (Εξ. - Εσ.)	Συσκευασία (m2)	€/τεμ.
7110721500	5x150	50m ρολό	1,20



671 ΠΡΟ-ΣΥΝΑΡΜΟΛΟΓΗΜΕΝΟΙ ΣΥΛΛΕΚΤΕΣ ΔΙΑΝΟΜΗΣ



Πλήρης με:
 Πολλαπλής ροής τεchnοπολυμερούς με ενσωματωμένους μετρητές ροής και βαλβίδες εξισορρόπησης του ρυθμού ροής.
 Πολλαπλής επιστροφής τεchnοπολυμερούς με ενσωματωμένες βαλβίδες διακοπής προσαρμοσμένες για θερμοηλεκτρικό ενεργοποιητή.
 Εξαρτήματα άκρου τεchnοπολυμερούς με αυτόματο εξαερισμό με υγροσκοπικό καπάκι, βαλβίδα εκκένωσης και στρόφιγγα πλήρωσης/αποστράγγισης.
 Ζεύγος σφαιρικών βαλβίδων διακοπής.
 Θερμόμετρα LCD σε πολλαπλές ροής και επιστροφής.
 Αυτοκόλλητες ετικέτες που υποδεικνύουν τα δωμάτια.
 Ζεύγος βραχιόνων στήριξης για τοποθέτηση σε κουτί ή τοίχο.
 Αντάπτορας ζεύξης με κλιπ κωδικό 675850, για εξόδους πολλαπλής (σε συσκευασία).
 Πρότυπο κοπής σωλήνα κωδικός 675002 (σε συσκευασία)

Κωδικός	Συνδέσεις	Παροχές	Έξοδος	A(mm)	€/τεμ.
316716C101	1" Θ	x3	3/4" A	300	236,00
316716D101	1" Θ	x4	3/4" A	350	261,00
316716E101	1" Θ	x5	3/4" A	400	285,00
316716F101	1" Θ	x6	3/4" A	450	326,00
316716G101	1" Θ	x7	3/4" A	500	345,00
631716H101	1" Θ	x8	3/4" A	550	370,00
316716I101	1" Θ	x9	3/4" A	600	393,00
316716L101	1" Θ	x10	3/4" A	650	415,00
316716M101	1" Θ	x11	3/4" A	700	465,00
316716N101	1" Θ	x12	3/4" A	750	489,00
316716O101	1" Θ	x13	3/4" A	800	520,00
316716P101	1" Θ	x14	3/4" A	850	542,00



Made in Italy
Κατασκευάζεται στην Ιταλία

ΚΛΙΠΣ



Κωδικός		€/τεμ.
7110170000	100	0,32

ΚΛΙΠΣ ΣΥΝΔΕΤΗΡΕΣ



Κωδικός		€/τεμ.
7111110000	500	0,32

ΚΑΜΠΥΛΕΣ



Κωδικός		€/τεμ.
7111305170	1	1,70

ΥΠΟΣΤΡΩΜΑ ΕΝΔΟΔΑΠΕΔΙΑΣ



Το φύλλο πολυαιθυλενίου πρέπει να τοποθετείται κάτω από το μονωτικό πλαίσιο, λειτουργώντας έτσι ως φράγμα υγρασίας

Κωδικός		€/m ²
711901250	100	1,40

ΒΕΛΤΙΩΤΙΚΟ ΥΓΡΟ

Ρευστοποιητικό πρόσθετο σκυροδέματος, για την αύξηση της λειτουργικότητάς του και τη βελτίωση των μηχανικών του ιδιοτήτων και της θερμικής αγωγιμότητας. Πρόκειται για προϊόν που συμμορφώνεται με το πρότυπο EN 934-2. T3,1-3,2 Δοσολογία: 3L/m³



Κωδικός		€/τεμ.
7110919100	10	64,00

ΙΝΕΣ



Οι ίνες RDZ Fiber, χρησιμοποιούνται για τη βελτίωση του σκυροδέματος, αυξάνοντας την εργασιμότητα και την αντοχή του. Το RDZ Fiber, είναι κατάλληλο για σκυρόδεμα σε συστήματα ενδοδαπέδιας θέρμανσης και ψύξης, για να αντικαταστήσει εν μέρει ή πλήρως το ενισχυτικό πλέγμα
Μέση δοσολογία: 1kg/m³ σκυροδέματος

Κωδικός		€/τεμ.
7110601100	3kg	50,00

ΑΡΜΟΣ ΔΙΑΣΤΟΛΗΣ

Αρμός διαστολής με αυτοκόλλητη βάση από διογκωμένο πολυαιθυλένιο
Μέγεθος: Ύψος 100mm, Πάχος 85mm, Μήκος 2000mm
Συσκευασία: 10m



Κωδικός		€/τεμ.
7110542200	-	12,60

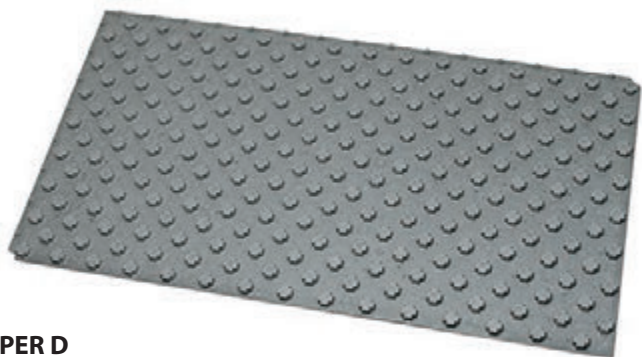

SUPER D

Το σύστημα SUPER D έχει σχεδιαστεί για να μειώνει τη θερμική αδράνεια και το συνολικό ύψος της εγκατάστασης. Το πάνελ SUPER D αποτελείται από πορώδη πολυστερίνη, που περιέχει ενσωματωμένο γραφίτη, χαρακτηρίζεται από πολύ υψηλή μηχανική αντοχή και μπορεί να χρησιμοποιηθεί τέλεια με ειδικό αυτοεπιπεδούμενο σκυρόδεμα. Χάρη στην ικανότητα συνδυασμού υψηλής απόδοσης και συμπαγούς μεγέθους, το SUPER D αποτελεί την ιδανική λύση, τόσο για νέα έργα, όσο και για έργα ανακαίνισης

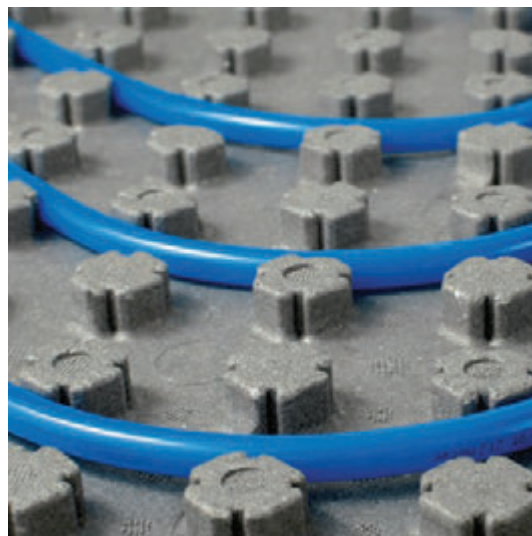

Κωδικός	Πάχος mm	Rd (m ² K/W)	Συσκευασία (m ²)	€/τεμ.
711500110	10	0,40	9,98	23,80
711500120	20	0,70	6,91	-
711500130	30	1,05	5,37	-

ΣΩΛΗΝΑΣ CLIMA PB12



Από πολυβουτυλένιο με φράγμα οξυγόνου, εξαιρετική ευελιξία για εύκολη τοποθέτηση του σωλήνα στο σύστημα SUPER D Συμμορφώνεται με DIN 16968 και 4726

ΠΕΡΙΜΕΤΡΙΚΗ ΤΑΙΝΙΑ SLIM 9



Η περιμετρική ταινία Slim 9 απορροφά τις διαστολές του δαπέδου και λειτουργεί ως θερμο-ακουστική μόνωση για τους τοίχους

Κωδικός	Διαστάσεις	Συσκευασία (m)	€/τεμ.
711151200	Φ12	300	2,30

Κωδικός	Διαστάσεις mm (Εξ. - Εσ.)	Συσκευασία (m ²)	€/τεμ.
7110711001	5x90	25m ρολό	1,90

ΚΟΛΛΑ ISOCOLL 160

Κόλλα πολυουρεθάνης ενός συστατικού. Αυτή η κόλλα χωρίς διαλύτες, αντιδρά με την υγρασία στον αέρα και μετατρέπεται σε λεπτό και συγκρατημένο αφρό. Χρησιμοποιείται για τον καθορισμό των πλαισίων Dry, Evo-Dry, Zero Level AD και Super D



Κωδικός	Συσκευασία (gr)	€/τεμ.
711111120	1	18,80

ΚΑΜΠΥΛΕΣ



Κωδικός		€/τεμ.
7111305170	1	1,80

Made in Italy
Κατασκευάζεται στην Ιταλία

E-DRY TECH PANEL

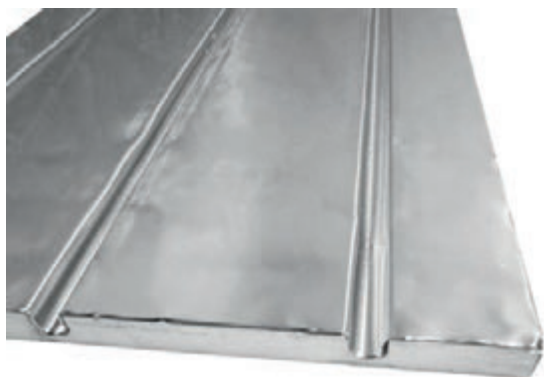

Το E-DRY Tech είναι ένα σύστημα ενδοδαπέδιας θέρμανσης και ψύξης χωρίς τιμμεντοκονία, που χαρακτηρίζεται από το χαμηλό ύψος κατασκευής του (29 mm) και το χαμηλό του βάρος (<6 kg/m²). Το σύστημα είναι κατάλληλο για εφαρμογές όπου είναι σημαντικό να μειωθεί το φορτίο στα υπάρχοντα υποστρώματα (π.χ. ανακαίνισεις, πατάρια, κ.λπ.). Το σύστημα αποτελείται από πάνελ πολυστυρενίου καλυμμένο με φύλλο αλουμινίου για την εκπομπή θερμότητας στην επάνω επιφάνεια, σωλήνα πολυστρωματική Φ16 mm και στρώμα κατανομής φορτίου υψηλής πυκνότητας από πλαστικοποιημένη συνθετική ίνα.

Κωδικός	Πάχος mm	Rd (m ² K/W)	Συσκευασία (m ²)	€/τεμ.
7112010060	25	0,032	12,6	82,00

ΤΕΧΝΙΚΟ ΣΤΡΩΜΑ ΚΑΤΑΝΟΜΗΣ ΦΟΡΤΙΟΥ

Στρώμα κατανομής φορτίου από πλαστικοποιημένη συνθετική ίνα με πολύ υψηλή αντοχή στη συμπίεση και ηχομονωτικές ιδιότητες για τη μείωση του θορύβου.



Κωδικός	Διαστάσεις mm	€/τεμ.
7112021100	1000X600X4	20,00

ΣΩΛΗΝΑΣ PERT-AL-PERT



Πολυστρωματική σωλήνα 16X2 σύμφωνα με το UNIEN ISO 21003

Κωδικός	Διαστάσεις mm (Εξ. - Εσ.)	Συσκευασία (m ²)	€/τεμ.
511702102	16-14	250	1,24

ΠΕΡΙΜΕΤΡΙΚΗ ΤΑΙΝΙΑ SLIM 9

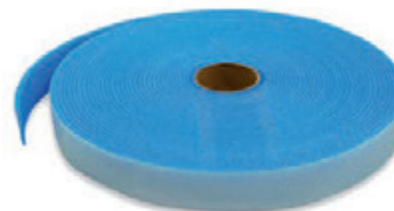

Η περιμετρική ταινία Slim 9 απορροφά τις διαστολές του δαπέδου και λειτουργεί ως θερμο-ακουστική μόνωση για τους τοίχους

Κωδικός	Διαστάσεις mm (Εξ. - Εσ.)	Συσκευασία (m ²)	€/τεμ.
7112000500	5x50	50m ρολό	1,90

ΣΥΣΤΗΜΑΤΑ ΕΠΕΞΕΡΓΑΣΙΑΣ ΑΕΡΑ



Η ΤΕΧΝΟΛΟΓΙΑ ΠΟΥ ΕΠΙΤΡΕΠΕΙ ΣΤΟ ΧΩΡΟ ΣΑΣ ΝΑ ΑΝΑΠΝΕΕΙ

Άνεση σημαίνει ποιότητα αέρα, ο οποίος πρέπει να είναι καθαρός, να έχει υποστεί αφύγρανση και να είναι πλούσιος σε οξυγόνο. Για να εξασφαλίσει ένα περιβάλλον υγιεινό και να μειώσει τις καταναλώσεις σε κάθε οικιακό και επαγγελματικό χώρο, η RDZ έχει αναπτύξει μία πλήρη γκάμα συστήματος μηχανικού εξαερισμού, αφύγρανσης και διανομής αέρα, σε συνδυασμό με τα συστήματα ενδοδαπέδιας θέρμανσης.

Αυτά τα συστήματα επιτρέπουν στους χώρους να "αναπνέουν" εξάγοντας τον αέρα του χώρου και εισάγοντας μόνιμα καθαρό φιλτραρισμένο αέρα, από το εξωτερικό περιβάλλον.

WHR 62 PLUS

Η μονάδα μηχανικού εξαερισμού με ανάκτηση θερμότητας WHR 62 PLUS, είναι σχεδιασμένη για την ανανέωση του αέρα σε χώρους όπου δεν είναι δυνατή η εγκατάσταση σώματος αεραγωγών (κανάλια).

Προσφέρει αθόρυβη λειτουργία και περιλαμβάνει λειτουργία ανάκτησης θερμότητας με κεραμικό υλικό, με βαθμό απόδοσης έως 93%, καθώς και διπλά φίλτρα ISO Coarse 50% (G3).

Σχεδιασμένη για εγκατάσταση σε τοίχο, η μονάδα WHR 62 PLUS περιλαμβάνει αγωγό μεταβλητού μήκους από 250mm έως 400mm, και ανακλινόμενο μπροστινό μέρος για την αποτροπή επιστροφής αέρα.

Ενδείξεις οπτικές και ακουστικές, για την επιβεβαίωση των εντολών και την κατάσταση των φίλτρων.

Η διαχείριση της μονάδας, γίνεται μέσω τηλεχειριστηρίου με οθόνη ενδείξεων.

Διαστάσεις εξωτερικής σχάρας (μήκος x ύψος x βάθος):
233mm x 250mm x 42mm

Διαστάσεις εσωτερικής σχάρας (μήκος x ύψος x βάθος):
212mm x 212mm x 54mm

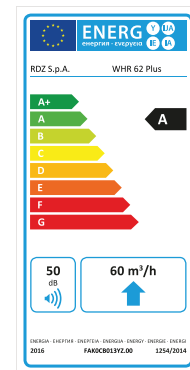

Τάση	Μέγιστος Βαθμός Απόδοσης	Ταχύτητα	Παροχή (m³/h)	Απορροφούμενη Ισχύς	Στάθμη Θορύβου	Τιμή€
220-240	93%	Νυχτερινή Λειτουργία	10	3,9	4	540,00
		1	20	4,2	9	
		2	40	5,5	21	
		3	60	6,7	30	

ΛΕΙΤΟΥΡΓΙΑ

Με τη συσκευή WHR 62 PLUS, η ανανέωση αέρα επιτυγχάνεται μέσω της εναλλαγής 2 φάσεων, κάθε μία από τις οποίες έχει διάρκεια 70 δευτερολέπτων.

1. Φάση εξαγωγής:

Ο ανεμιστήρας παίρνει το θερμό αέρα του χώρου και τον εξάγει στο περιβάλλον. Ο αέρας περνάει από τον κεραμικό εναλλάκτη θερμότητας, ο οποίος απορροφά τη θερμική ενέργεια.

2. Φάση εισαγωγής:

Η αντιστροφή του κινητήρα του ανεμιστήρα, επιτρέπει την εισαγωγή στο χώρο αέρα από το εξωτερικό περιβάλλον. Ο αέρας κατά την είσοδό του, περνώντας από τον εναλλάκτη, θερμαίνεται.

Με αυτόν τον τρόπο, ο εσωτερικός αέρας του χώρου ανανεώνεται, χωρίς να μειώνεται η θερμοκρασία του. Για τη βελτιστοποίηση της ανανέωσης αέρα, η μονάδα WHR 62 PLUS, μπορεί να λειτουργήσει και συνδυαστικά (καθώς μία συσκευή εισάγει νέο αέρα από το εξωτερικό περιβάλλον, μια άλλη συσκευή εξάγει τον προς εξαγωγή αέρα). Υπάρχει η δυνατότητα σύνδεσης σε σειρά έως και 16 μονάδων, μέσω καλωδίου Bus.

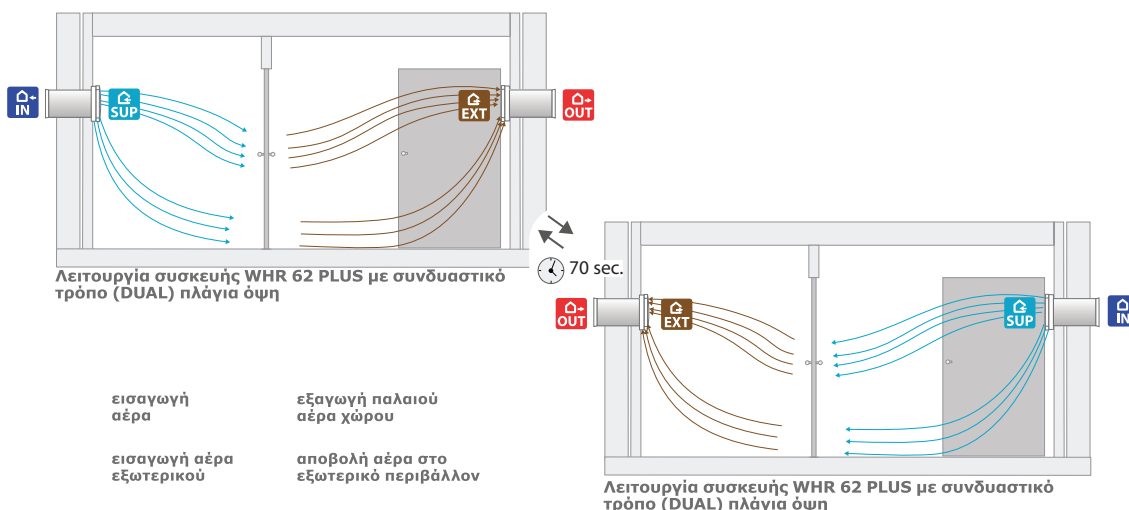

**ΣΥΣΤΗΜΑ ΕΞΑΕΡΙΣΜΟΥ REFLAIR 150/250
VENTILATION SYSTEM WITH HEAT RECOVERY**

Το Reflair είναι μια νέα μονάδα μηχανικού αερισμού με ανάκτηση θερμότητας υψηλής απόδοσης, σχεδιασμένη για οικιακή χρήση. Μπορεί να τοποθετηθεί τόσο στην οροφή όσο και στον τοίχο. Χάρη στις συμπαγείς του διαστάσεις, μπορεί να τοποθετηθεί ακόμη και σε χώρους με χαμηλά ύψη. Είναι κατασκευασμένο από PPE και χάλυβα με εξαιρετική θερμομόνωση και χαμηλό βάρος.

Διαθέτει έναν υψηλής απόδοσης (90%) εναλλάκτη θερμότητας, μοτέρ EC με συνεχή ροή και φίλτρα ISO Coarse 65% (G4). Οι ρυθμιζόμενες συνδέσεις και οι περιστρεφόμενοι ανεμιστήρες απλοποιούν τη διανομή αέρα. Διατίθεται σε 2 μεγέθη, ώστε να ανταποκρίνεται σε διαφορετικές ανάγκες όγκου αέρα (max. 150m³/h και 250m³/h). Το REFLAIR μπορεί να ελεγχθεί από τους πίνακες "Air Speed" και "Air Control", που είναι ενσωματωμένοι στο σύστημα.



Κωδικός	Μοντέλο	Τιμή€
7170RFL00150	REFLAIR 150	2.280
7170RFL00250	REFLAIR 250	2.600

ΥΛΙΚΑ ΕΓΚΑΤΑΣΤΑΣΗΣ - INSTALLATION MATERIAL

Μοντέλο	Κωδικός	Τιμή€	Μοντέλο	Κωδικός	Τιμή€		
	RE-S 075-160- STD Electrical Element	7170455670	645,00		PLD 6-TC 125	7170464500	41,20
	RE-S 505-125- STD Electrical Element	7170455650	598,00		PLD 6-TC 160	7170464510	43,70
	RE-S 510-160- STD Electrical Element	7170455690	652,00		PLD 6-TC 200	7170464520	49,00
	RE-S 19 Condensate drain kit	7170455020	52,50		BA-P 6	7170455980	440,00
					BA-P	7170455990	544,00
	SF-M 13 CHR-FC/ WHR 150/ UAP 201-PDC/ UC 501MHE SR	7036004010	51,50		SaniFLEX-termo Duct-DN 100	7170453600	18,50
	SF-M 15 WHR 400/ UC 300 V2/ UC 360 V1	7170455560	51,50		SaniFLEX-termo Duct-DN 125	7170453610	19,80
					SaniFLEX-termo Duct-DN 160	7170453630	21,00
					SaniFLEX-termo Duct-DN 200	7170453650	28,00
	CORE AIR CONTROL	7170414770	320,00		PLA 2	7170464310	68,00

*Για κεντρικά συστήματα, συστήματα αερισμού και αφύγρανσης, επικοινωνήστε μαζί μας

ΥΛΙΚΑ ΕΓΚΑΤΑΣΤΑΣΗΣ - INSTALLATION MATERIAL

	Μοντέλο	Κωδικός	Τιμή€
	Modulating Valve Ø 1/2" for CHR/ WHR/HR	7170455620	434,00
	ORIONE White Ral 9010 300x130x8mm	7170464850	63,00
	ORIONE Inox 300x130x8mm	7170464840	76,00
	Duo White 75mm	7170450910	5,20
	Duo White 90mm	7170450920	7,10
	Duo White Gasket DN75	7170451860	2,70
	PLD-U 6	7170464600	142,00
	PLD-S 6	7170464650	219,00
	PLD-CD 6	7170464550	46,00
	RDW 75	7170464410	10,50
	PLA-REG	7170464440	4,50
	PLA-F	7170464200	11,20

*Για κεντρικά συστήματα, συστήματα αερισμού και αφύγρανσης, επικοινωνήστε μαζί μας

5 YEAR
WARRANTY

Aero 170

Τώρα, όλα είναι
πιο απλά

Ευκολότερη διαδικασία εγκατάστασης
και συντήρησης, για τη μέγιστη
εξοικονόμηση χρόνου.

ΑΝΕΣΗ, ΟΙΚΟΝΟΜΙΑ, ΣΤΥΛ

Όλα όσα χρειάζεστε από ένα κλιματιστικό, είναι εδώ



Έλεγχος WiFi
(προαιρετικά)



Έλεγχος Cloud



Λειτουργία
Χρονοδιακόπτη



Αυτόματη
Αφύγραση



Ψυκτικό R32



Λειτουργία
TURBO



Χαμηλή Ένταση
Λειτουργίας



Διακριτικός
Φωτισμός



Ακριβής Μέτρηση
Θερμοκρασίας



Αυτοκαθαριζόμενο



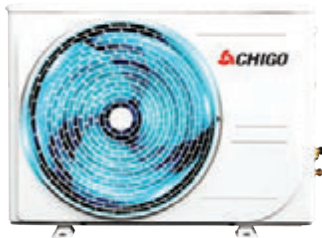

AERO 170

Κατά τη λειτουργία ψύξης, ο ανεμιστήρας της εσωτερικής μονάδας κινείται σε χαμηλές στροφές, ώστε να συμπυκνώνεται μεγάλη ποσότητα νερού στην επιφάνεια του εξατμιστή, εξασφαλίζοντας έτσι πως ο εξατμιστής καθαρίζεται και λειτουργεί χωρίς εμπλοκές.

Τα κλιματιστικά CHIGO κάνουν χρήση ψυκτικών υγρών, τα οποία παράγονται σύμφωνα με τα διεθνή πρότυπα ασφαλείας και ενεργειακών αποδόσεων.

Το νέο σώμα προστασίας των πτερυγίων του εναλλάκτη "golden coating", συμβάλλει στο να διατηρούνται τα πτερύγια στεγνά, μειώνει την επικάλυψη σκόνης και κατά συνέπεια την καλλιέργεια βακτηριδίων. Έτσι, διευκολύνεται η μετάδοση θερμότητας με αποτέλεσμα το βέλτιστο βαθμό απόδοσης. Επιπροσθέτως, τα πτερύγια αποκτούν μεγαλύτερη αντοχή κατά της υγρασίας και των διαβρωτικών στοιχείων που βρίσκονται στην ατμόσφαιρα.

Ο ανεμιστήρας DC της εσωτερικής μονάδας, εξασφαλίζει αποδοτικότητα και επιτυγχάνει λειτουργία σε πολύ χαμηλά επίπεδα θορύβου.

Το υψηλής απόδοσης μοτέρ του ανεμιστήρα DC της εξωτερικής μονάδας, εξασφαλίζει καλύτερη ενεργειακή απόδοση και αξιόπιστη λειτουργία της μονάδας.

Αξιόπιστη λειτουργία, ισχύς, υψηλή απόδοση και εξοικονόμηση ενέργειας.

Διατίθεται και έκδοση Wi-Fi.

5 Χρόνια εγγύηση

Μοντέλο			CS-25V3G-Y6	CS-35V3G-Y4A	CS-51V3G-H5A	CS-70V3G-E3C
Κωδικός			72CS25V3GO	72CS35V3GO	72CS51V3GO	72CS70V3GO
Κωδικός WI-FI			72CS25V3GW	72CS35V3GW	72CS51V3GW	72CS70V3GW
Όνομαστική Απόδοση		Btu/h	9000	12000	18000	24000
Απόδοση - Ψύξη		Btu/h	8530 (1020-10920)	11940 (1020-12970)	17400 (1700-18430)	22180 (2050-22520)
Απόδοση - Θέρμανση		Btu/h	8870 (1020-11260)	11940 (1020-13300)	17400 (1700-19110)	22180 (2050-23200)
SEER	Ψύξη	W/W	6.1	6.1	6.1	6.1
SCOP	Μέση / Θερμής ζώνη	W/W	4.0 / 5.1	4.0 / 5.1	4.0 / 5.1	4.0 / 5.1
Ενεργειακή Κλάση	Ψύξη / Μεσαία Ζώνη / Θερμή ζώνη		A++ / A+ / A+++	A++ / A+ / A+++	A++ / A+ / A+++	A++ / A+ / A+++
Ετήσια Κατανάλωση Ενέργειας	Ψύξη	kWh	142	200	290	344
	Θέρμανση	kWh	649	788	1352	1581
Στάθμη Ηχητικής Πίεσης	Εσωτερική Μονάδα	dB (A) (A~Y)	28~37	28~40	30~42	32~44
	Εξωτερική Μονάδα	dB (A)	53	53	55	55
Στάθμη Ηχητικής Ισχύος	Εσωτερική Μονάδα	dB (A) (A~Y)	30~47	32~50	36~50	42~54
	Εξωτερική Μονάδα	dB (A)	61	61	64	65
Ηλεκτρολογικά Στοιχεία						
Παροχή Ρεύματος		Ph-V-Hz	220-240V / 1Ph / 50Hz	220-240V / 1Ph / 50Hz	220-240V / 1Ph / 50Hz	220-240V / 1Ph / 50Hz
Κατανάλωση Ισχύος	Ψύξη	W	800 (150~1300)	1090 (150~1400)	1680 (170~1850)	2000 (210~2180)
	Θέρμανση	W	750 (150~1250)	990 (150~1270)	1540 (170~1900)	1850 (210~2050)
Ρεύμα Λειτουργίας	Ψύξη	A	3.6 (0.8~5.8)	4.9 (0.8~6.9)	7.9 (1.0~8.3)	9.2 (1.2~10.0)
	Θέρμανση	A	3.4 (0.8~5.6)	4.5 (0.8~6.2)	7.3 (1.0~8.5)	8.5 (1.2~9.4)
Ψυκτικό Κύκλωμα						
Συμπιεστής	Τύπος		Rotary	Rotary	Rotary	Rotary
Ροή αέρος		m³h	≥ 500	≥ 600	≥ 700	≥ 1000
Ψυκτικό Υγρό	Τύπος		R32	R32	R32	R32
	Ποσότητα	gr	490	530	1010	1200
Σωληνώσεις						
Διάμετρος Σωληνώσεων	Υγρό / Αέριο	mm / inch	6.35mm (1/4in) / 9.52mm (3/8in)	6.35mm (1/4in) / 9.52mm (3/8in)	6.35mm (1/4in) / 9.52mm (3/8in)	6.35mm (1/4in) / 12.7mm (1/2in)
	Μέγιστο Μήκος Σωληνώσεων	m	15	15	15	15
	Μέγιστη Υψομετρική	m	5	5	5	5
Διαστάσεις						
Καθαρές Διαστάσεις	Εσωτερική Μονάδα	mm (ΠxBxΥ)	680x252x209	780x276x202	850x276x202	950x313x240
	Εξωτερική Μονάδα	mm (ΠxBxΥ)	700x260x503	700x260x503	835x322x546	835x322x546
Καθαρό / Μικτό Βάρος	Εσωτερική Μονάδα	Kg	8/9.5	9/11	11/13	14/17
	Εξωτερική Μονάδα	Kg	20/22	20/22	28/31	30/33
Τιμή€			434,00	476,00	840,00	1056,00
Τιμή€ WI-FI			470,00	512,00	880,00	1096,00



Κλιματιστικό ντουλάπα Chigo

Η ιδανική λύση για κάθε επαγγελματικό χώρο.

Τα κλιματιστικά ντουλάπες Chigo είναι η ιδανική λύση για κάθε επαγγελματικό χώρο με εξαιρετικές αποδόσεις και χαμηλή κατανάλωση.

Μοντέλο			CF-42	CF-48	CF-60
Κωδικός			72CF420001	72CF480001	72CF600001
Ηλεκτρική Παροχή		V, Ph, Hz	220-240V/1Ph/50HZ	380-415V/3Ph/50HZ	380-415V/3Ph/50HZ
Ψύξη	Ονομαστική Απόδοση	Btu/h	42.000	48.000	55.000
	Κατανάλωση Ισχύος	W	4.200	4.650	5.150
	Ρεύμα Λειτουργίας	A	6.21	6.88	7.62
	EER	W/W	2.93	3.03	3.13
Θέρμανση	Ονομαστική Απόδοση	Btu/h	48.000	55.000	60.000
	Κατανάλωση Ισχύος	W	4.100	4.500	4.850
	Ρεύμα Λειτουργίας	A	6.06	6.66	7.17
	COP	W/W	3.43	3.58	3.63
Εποχική Ψύξη	Ονομαστικό φορτίο ψύξης	kW	12.0	14.0	15.8
	SEER	W/W	6.1	6.1	6.1
	Ενεργειακή κλάση		A++	A++	A++
Θέρμανση (μέση)	Ονομαστικό φορτίο θέρμανσης	kW	9.8	11.5	13.0
	SCOP	W/W	4.0	4.0	4.0
	Ενεργειακή κλάση		A+	A+	A+
	Tbiv	C	-7	-7	-7
Tol		C	-10	-10	-10
Μέγιστη Κατανάλωση		W	4.900	5.500	6.200
Μέγιστο ρεύμα λειτουργίας		A	7.25	8.13	9.17
Εξωτερική παροχή αέρα		m3/h	-	-	-
Στάθμη ηχητικής ισχύος (εσωτ. μον.)		dB(A)	58	60	60
Στάθμη ηχητικής πίεσης (εξωτ. μον.)		dB(A)	58	59	60
Στάθμη ηχητικής ισχύος (εξωτ. μον.)		dB(A)	66	67	68
Εσωτερική μονάδα	Διαστάσεις (ΠxBxY)		585x405x1802	585x405x1802	585x405x1802
	Συσκευασία (ΠxBxY)		1905x485x665	1905x485x665	V1905x485x665
	Βάρος καθαρό/μεικτό		48/50	48/50	48/50
Εξωτερική μονάδα	Διαστάσεις (ΠxBxY)	mm	1005x450x810	1005x450x1370	1005x450x1370
	Συσκευασία (ΠxBxY)	mm	1070x525x880	1065x510x1500	1065x510x1500
	Βάρος καθαρό/μεικτό	kg	66/70	94/107	97/110
Ψυκτικό Υγρό	Τύπος		R32	R32	R32
	GWP		675	675	675
	Ποσότητα	kg	2.60	2.80	3.10
Ονομαστική Πίεση		MPa	4.5/1.6	4.5/1.6	4.5/1.6
Σωλήνωση	Υγρό / Αέριο	mm(inch)	9.52mm(3/8in) / 15.88mm(5/8in)	9.52mm(3/8in) / 15.88mm(5/8in)	9.52mm(3/8in) / 15.88mm(5/8in)
	Μέγιστο μήκος για όλους τους χώρους	m	50	50	50
	Μέγιστη διαφορά ύψους μεταξύ εσωτερικής και εξωτερικής μονάδας	m	15	20	20
	Σύνδεση σωλήνα Πρόσθετη πλήρωση μήκος >5m ανα μέτρο	g	24	24	24
Εύρος λειτουργίας εξωτερικής θερμοκρασίας	Ψύξη	C	-5-55	-5-55	-5-55
	Θέρμανση	C	-15-32	-15-32	V-15-32

*Τιμές κατόπιν ζήτησης



Εξωτερική μονάδα για πολυδαιρούμενα συστήματα κλιματισμού.

Συνδέεται με έως 5 εσωτερικές μονάδες.

Η ιδανική λύση για σπίτια, γραφεία, καταστήματα και ξενοδοχεία.



Μοντέλο		Z20B-18HRIN4	Z30C-27HRIN4	Z40D-36HRIN4	Z50D-42HRIN4	
Κωδικός		72Z20B1801	72Z30C2701	72Z40D3601	72Z50D4201	
Ηλεκτρική Παροχή	V, Ph, Hz	220-240V/1Ph/50HZ	220-240V/1Ph/50HZ	220-240V/1Ph/50HZ	220-240V/1Ph/50HZ	
Ψύξη	Όνομαστική Απόδοση	Btu/h	18.000	27.000	36.000	42.000
	Κατανάλωση Ισχύος	W	1.660	2.470	3.000	4.200
	Ρεύμα Λειτουργίας	A	7.2	10.7	13	18.3
	EER	W/W	3.19	3.20	3.52	2.93
Θέρμανση	Όνομαστική Απόδοση	Btu/h	21.000	30.500	41.000	48.000
	Κατανάλωση Ισχύος	W	1.660	2.470	3.200	3.900
	Ρεύμα Λειτουργίας	A	7.2	10.7	13.9	17.0
	COP	W/W	3.71	3.62	3.76	3.61
Εποχική Ψύξη	Όνομαστικό φορτίο ψύξης	kW	5.3	7.9	10.5	12.5
	SEER	W/W	6.1	6.1	6.1	6.1
	Ενεργειακή κλάση		A++	A++	A++	A++
Θέρμανση (μέση)	Όνομαστικό φορτίο θέρμανσης	kW	4	6.5	9	10.8
	SCOP	W/W	4	4	4	4
	Ενεργειακή κλάση		A+	A+	A+	A+
	Tbiv	C	-7	-7	-7	-7
Tol	C	-15	-15	-15	-15	
Μέγιστη Κατανάλωση	W	1.800	2.600	3.400	4.600	
Μέγιστο ρεύμα λειτουργίας	A	7.8	11.3	14.8	20	
Εξωτερική παροχή αέρα	m3/h	-	-	-	-	
Στάθμη ηχητικής ισχύος (εσωτ. μον.)	dB(A)	/	/	/	/	
Στάθμη ηχητικής πίεσης (εξωτ. μον.)	dB(A)	53	55	59	59	
Στάθμη ηχητικής ισχύος (εξωτ. μον.)	dB(A)	63	65	69	69	
Εξωτερική μονάδα	Διαστάσεις (ΓxBxY)	mm	865x325x545	915x345x650	965x400x810	965x400x810
	Συσκευασία (ΓxBxY)	mm	950x385x615	1020x435x735	1070x525x880	1070x525x880
	Βάρος καθαρό/μεικτό	kg	31/34	42/45	65/69	67/71
Ψυκτικό Υγρό	Τύπος		R32	R32	R32	R32
	GWP		675	675	675	675
	Ποσότητα	kg	0.85	1.70	2	2.2
Όνομαστική Πίεση	MPa	4.5/1.6	4.5/1.6	4.5/1.6	4.5/1.6	
Σωλήνωση	Υγρό / Αέριο	mm(inch)	2x6.35mm(2x1/4in) 2x9.52mm(2x3/8in)	3x6.35mm(3x1/4in) 3x9.52mm(3x3/8in)	4x6.35mm(3x1/4in) 4x9.52mm(3x3/8in)	5x6.35mm(3x1/4in) 5x9.52mm(3x3/8in)
	Μέγιστο μήκος σωληνώσεων	m	30	45	60	75
	Μέγιστο μήκος για μια εσωτερική μονάδα	m	15	20	25	30
	Μέγιστη διαφορά ύψους μεταξύ εσωτερικής και εξωτερικής μονάδας	m	10	10	10	10
	Μέγιστη διαφορά ύψους μεταξύ εσωτερικών μονάδων	g	5	5	5	5
Εύρος λειτουργίας εξωτερικής θερμοκρασίας	Ψύξη	C	-5-55	-5-55	-5-55	-5-55
	Θέρμανση	C	-15-32	-15-32	V-15-32	V-15-32

***Τιμές κατόπιν ζήτησης**

- Υψηλή Απόδοση
- Εξυπνη τεχνολογία απόψυξης
- Γενική προστασία
- Συμπαγής σχεδιασμός
- Εύκολη συντήρηση
- Εσωτερικά εγκατεστημένα χαλκοσωλήνας
- Λειτουργία Turbo
- Αυτοδιάγνωση βλαβών
- Μεγάλο εύρος λειτουργίας
- Λειτουργία μνήμης
- Λειτουργία μεγάλου εύρους τάσης
- 24ωρος χρονοδιακόπτης

Αφυγραντήρες Chigo

Η ιδανική λύση για να εξαφανίσετε την υγρασία και να ενισχύσετε τη θέρμανση!

Η σειρά αφυγραντήρων CHIGO, παρέχει τις λύσεις για οποιοδήποτε πρόβλημα υγρασίας στο χώρο σας.

Μπορούν να ικανοποιήσουν και τις πιο απαιτητικές ανάγκες χαρίζοντας ένα υγιεινό και καθαρό περιβάλλον, απαλλαγμένο από υγρασία.

Ο αφυγραντήρας CHIGO είναι ιδανικός για καθαρή ατμόσφαιρα και ζεστό περιβάλλον.

Χάρη στην λειτουργία ιονισμού αρνητικών ιόντων καθαρίζει τις οσμές από τον χώρο, ενώ μέσω Wi-Fi ρυθμίζετε τις λειτουργίες από απόσταση. Παρέχει ομοιόμορφη κατανομή αέρα, έχει ελάχιστη κατανάλωση και η χαμηλή στάθμη θορύβου επιτρέπει χρήση ακόμη και κατά τη διάρκεια ύπνου.



Μοντέλο	12L	18L
Κωδικός	72DH120001	72DH180001
Ονομαστική Τάση	220-240V, 50HZ	220-240V, 50HZ
Ονομαστική ισχύς εισόδου	270W	350W
Ονομαστική ένταση	1.4A	1.7A
Δυνατότητα αφύγρανσης	12L/day(30°C RH80%)	18L/day(30°C RH80%)
Ψυκτικό υγρό	R290(63g)	R290(80g)
Στάθμη θορύβου	<46DB	<46DB
Θερμοκρασία λειτουργίας	5-35°C	5-35°C
Αναρρόφηση	1.0MPa	1.0MPa
Οθόνη αφής	NAI	NAI
Δοχείο νερού 3L (ορατό επίπεδο νερού)	3L	3L
Επιφάνεια χρήσης	24-40M2	26-50M2
Ροδάκια μεταφοράς	NAI	NAI
Διαστάσεις προϊόντος	305x215x480mm	305x215x480mm
Λειτουργία Αφύγρανσης	NAI	NAI
Στέγνωμα ρούχων	NAI	NAI
Απενεργοποίηση	NAI	NAI
Φίλτρο	NAI	NAI
Αυτόματη απόψυξη	NAI	NAI
Κλειδωμα παιδικής προστασίας	NAI	NAI
Οθόνη LED 3 χρωμάτων για ένδειξη υγρασίας περιβάλλοντος	NAI	NAI
Φίλτρο αρνητικών ιόντων	NAI	NAI
WiFi	NAI	NAI
Τιμή€	190,00	220,00



**ΧΑΛΚΟΣΩΛΗΝΕΣ ΨΥΚΤΙΚΟΙ
ΣΕ ΡΟΛΟ**

Κωδικός	Εξωτερική Διάμετρος χ Πάχος		Μήκος Ρολού (m)	
	inch x mm	mm		
1482770201	1/4 x 0,80	6,35 x 0,80	50	-
1482770401	3/8 x 0,80	9,52 x 0,80	50	-
1482770501	1/2 x 0,80	12,7 x 0,80	50	-
1482770601	5/8 x 1,00	15,87 x 1,00	50	-
1482770701	3/4 x 1,00	19,05 x 1,00	30	-
1482770901	7/8 χ 1,00	22,22 χ 1	50	-
Με μόνωση - CONDY				
1482710401	1/4 x 0,80	6,35 x 0,80	50	-
1482710501	3/8 x 0,80	9,52 x 0,80	50	-
1482710601	1/2 x 0,80	12,7 x 0,80	50	-
1482710801	3/4 x 1,00	19,05 x 1,00	30	-
1482710701	5/8 x 1,00	15,87 x 1,00	50	-
148271091	7/8 x 1,00	22,22 x 1,00	50	-

***Τιμές κατόπιν ζήτησης**

ΡΑΚΟΡ ΨΥΚΤΙΚΟΥ ΣΩΛΗΝΑ



Κωδικός	Μέγεθος	Τιμή €
1781290101	1/4"	0,55
1781290201	3/8"	0,90
1781290301	1/2"	1,35
1781290401	5/8"	1,40
1781290501	3/4"	2,10

ΜΑΣΤΟΙ ΨΥΚΤΙΚΟΥ ΣΩΛΗΝΑ



Κωδικός	Μέγεθος	Τιμή €
1781300101	1/4"	0,69
1781300201	3/8"	1,05
1781300301	1/2"	1,80
1781300401	5/8"	2,65
1781300501	3/4"	4,10

MODAL ΧΑΛΥΒΔΙΝΟΣ ΛΕΒΗΤΑΣ

Αυτοκαθαριζόμενος θάλαμος καύσης, με επιστροφή φλόγας
Υψηλή αντίσταση στην υγροποίηση των καυσαερίων, χάρη στον ειδικό σχεδιασμό των φλογαυλών (ευρεσιτεχνία Unical)
Μαντεμμένα πόρτα ανοιγόμενη και από τις 2 πλευρές αριστερά και δεξιά
Μόνωση σε όλες τις εξωτερικές πλευρές του λέβητα
Ξεχωριστός πίνακας ελέγχου



Κωδικός	80944120100	80944120101	80944120201	80944120301	80944120401
Τύπος Λέβητα	64	76	93	105	116
Ονομαστική Ισχύς kw	64	76	93	105	116
Απόδοση %	90,1	90,4	91,1	91,3	90,6
Ύψος mm	912	912	912	1.002	1.002
Πλάτος mm	690	690	690	760	760
Βάθος mm	990	990	990	1.205	1.205
Βάρος kg	195	195	195	280	280
Τιμή €	3.120	3.150	3.400	3.700	3.900

ELLPREX ΧΑΛΥΒΔΙΝΟΣ ΛΕΒΗΤΑΣ

Από 340kw έως 7000kw

Ελλειπτικό σώμα λέβητα μέχρι 970kw

Θάλαμος καύσης αναστροφής φλόγας

Υψηλή αντίσταση στη συμπύκνωση χάρη:

- Στην αποκέντρωση της εστίας σε σχέση με το κέλυφος
 - Στα πατενταρισμένα περύγια στις ραφές συγκόλλησης σωλήνων της οπίσθιας πλάκας
- Εξαιρετικά αθόρυβη λειτουργία, λόγω της χαμηλής πίεσης στην πλευρά του καπνού

Υψηλή μηχανική αντοχή, χάρη στον πλωτό κλίβανο (συγκολλημένος μόνο εμπρός και ως εκ τούτου ελεύθερος να επεκταθεί) από το μοντέλο των 760 και άνω

Μείωση της απώλειας θερμότητας, λόγω της ισχυρής μόνωσης (80mm) με πετροβάμβακα του σώματος του λέβητα (μέχρι το μοντέλο 970) και στη μόνωση κεραμικών ινών στην πόρτα (-30% των απωλειών ακτινοβολίας)

Ρυθμιζόμενη πόρτα με διπλό άνοιγμα (αριστερά και δεξιά)

Εξωτερικός θερμοστατικός πίνακας ελέγχου, (ηλεκτρονικός κατόπιν παραγγελίας)

Μέγιστη πίεση λειτουργίας: 6bar (για τα μοντέλα 1100 ÷ 4000 είναι δυνατόν, κατόπιν συγκεκριμένου αιτήματος, να παρέχεται μέχρι 10 bar

Κατασκευή σύμφωνα με το EN 303

Κωδικός	Τύπος ELLPREX	Ονομαστική Ισχύς kw	Διαστάσεις mm (ΥχΠχΒ)	Βάρος kg
8093978001	340	255-340	1182 x 860 x 1541	629
8093978101	420	315-420	1352 x 890 x 1606	796
8093978201	510	285-510	1352 x 890 x 1801	919
8093978301	630	480-630	1352 x 890 x 2113	1049
8093978000	760	580-760	1432 x 1122 x 1989	1341
8093978501	870	660-870	1432 x 1122 x 2184	1447
8093978601	970	750-970	1432 x 112 x 2379	1553

*Τιμές κατόπιν ζήτησης



Made in Italy
Κατασκευάζεται στην Ιταλία



XC-K ΧΑΛΥΒΔΙΝΟΣ ΛΕΒΗΤΑΣ

Λέβητας συμπύκνωσης μεγάλης περιεκτικότητας νερού, από χάλυβα υψηλής αντοχής

Για πιεστικό καυστήρα φυσικού αερίου ή υγραερίου

Από 124kw έως 2160kw

- Πίσω θάλαμος καπνού σε ανοξείδωτο χάλυβα AISI 304, με σύνδεση αποστράγγισης συμπυκνωμάτων
- Θάλαμος καύσης από ανοξείδωτο χάλυβα AISI 316L
- Καθοδηγούμενη διαδρομή του νερού μέσα στο σώμα
- Ειδικό, πρωτοποριακό, πατενταρισμένο σωλήνες καπνού
- Χαλύβδινη πόρτα με ειδική μόνωση σκυροδέματος
- Ηλεκτρονικός πίνακας ελέγχου
- Μόνωση πετροβάμβακα (πάχος 100mm)
- Κατασκευή σύμφωνα με EN 303-1

Κωδικός	Τύπος XC-K	Ονομαστική Ισχύς kw			Απόδοση στην Ονομαστική Ισχύ %	Διαστάσεις mm (ΥxΠxΒ)	Βάρος kg
			50/30c	80/60c			
8095233001	124	115,9	124	112,8	107	1032x650x1100	365
8095233301	200	186,9	200	182,7	107	1132x720x1450	525
8095234000	290	271	290	265,6	107	1282x790x1465	660
8095236001	400	373,8	400	367,1	107	1282x790x1755	800
8095239001	480	448,6	480	440,7	107	1472x854x1770	1007
8095237001	570	532,7	570	523,3	107	1472x854x1940	1137
8095238001	700	654,2	700	642,6	107	1612x894x1970	1376
8095238101	900	841,1	900	826,2	107	1612x894x2340	1613
8095238201	1140	1065,4	1140	1046,6	107	1802x1064x2360	2158
8095238301	1420	1327,1	1420	1303,6	107	1802x1064x2740	2443
8095238401	1820	1700,9	1820	1670,8	107	2052x1204x2980	3458
8095238501	2160	2018,7	2160	1983	107	2052x1204x3204	3765

***Τιμές κατόπιν ζήτησης**

FOKOLUS
ΧΑΛΥΒΔΙΝΟΣ ΛΕΒΗΤΑΣ ΞΥΛΟΥ ΥΨΗΛΗΣ ΑΠΟΔΟΣΗΣ

Τύπος	Fokolus 20	Fokolus 30	Fokolus 40
Κωδικός	0952450301	0952450101	0952450201
Ωφέλιμη Ισχύς kw	20	33	42
Ισχύς Εστίας kw	31	50	61
Διαστάσεις mm (ΠχΥχΒ)	490x1.260x488	570x1.260x658	570x1.260x858
Βάρος kg	250	340	402
Χωρητικότητα Αποθήκευσης Ξύλων L	70	125	165
Τιμή €	2.140	2.700	3.000



FIREX
ΧΑΛΥΒΔΙΝΟΣ ΛΕΒΗΤΑΣ ΞΥΛΟΥ ΠΥΡΟΛΥΤΙΚΗΣ ΚΑΥΣΗΣ

Τύπος	Firex 34	Firex 45	Firex 55
Κωδικός	0952440101	0952440102	0952440103
Ωφέλιμη Ισχύς kw	28,33	35,1	45,2
Ισχύς Εστίας kw	34,65	43,04	55,45
Απόδοση %	81,5	81,6	81,5
Διαστάσεις mm (ΠχΥχΒ)	510x1.230x628	610x1.380x628	610x1.380x828
Βάρος kg	363	475	623
Χωρητικότητα Αποθήκευσης Ξύλων L	108	160	218
Τιμή €	5.350	7.000	7.800



Made in Italy
Κατασκευάζεται στην Ιταλία

ΜΟΝΟΒΑΘΜΙΟΙ - ΔΙΒΑΘΜΙΟΙ ΚΑΥΣΤΗΡΕΣ ΠΕΤΡΕΛΑΙΟΥ & ΑΕΡΙΟΥ

Οι καυστήρες BALTUR διαθέτουν ειδικά σχεδιασμένους ανεμιστήρες με αντιστρέψιμα πτερύγια, που σε συνδυασμό με την κατασκευή του δίσκου διασκορπισμού και την κεφαλή καύσης με μακριά μπουκά, εξασφαλίζουν την ομαλή εκτόνωση του αέρα στο θάλαμο καύσης και επιτυγχάνουν ισχυρές αντιθλίψεις, με χαμηλότερη μάλιστα στάθμη θορύβου.

Τα ειδικά χαρακτηριστικά υπερπίεσης, το μικρό μέγεθος σε σχέση με την ισχύ και η ελάχιστη δυνατή κατανάλωση, συμπληρώνουν το λειτουργικό και τεχνικό πλαίσιο ενός αξιόπιστου προϊόντος με ευκολία εγκατάστασης και ρύθμισης, με αθόρυβη λειτουργία και οικονομική συντήρηση.



Μονοβάθμιοι Καυστήρες Πετρελαίου				
Κωδικός	Τύπος	Ισχύς kw	Παροχή kg/h	Τιμή €
0952551003	BTL 3	17,8-42,7	1,5-3,6	430,00
0952551002	BTL 4	26,0-56,1	2,2-4,7	450,00
0952551005	BTL 6	31,9-74,3	2,7-6,3	480,00
0952551007	BTL 10	60,2-118	5-10	505,00
0952551008	BTL 14	83-166	7-14	595,00
0952551004	BTL 20	118-261	10-22	650,00
0952551006	BTL 26	190-310	16-26	780,00

Διβάθμιοι Καυστήρες Πετρελαίου				
Κωδικός	Τύπος	Ισχύς kw	Παροχή kg/h	Τιμή €
0952551010	BTL 4 P	17,8-42,7	1,5-3,6	790,00
0952551011	BTL 6 P	31,9-74,3	2,7-6,3	800,00
0952551012	BTL 10 P	60,2-118	5-10	810,00
0952551013	BTL 14 P	83,166	7-14	890,00
0952551014	BTL 20 P	118-261	10-22	980,00
0952551015	BTL 26 P	190-310	16-26	1.080,00
0952551016	BTL 35 P	170-370	14-31	1.360,00

Μονοβάθμιοι Καυστήρες Αερίου					
Κωδικός	Τύπος	Multiblock	Διατομή	Ισχύς Kw	Τιμή €
0952560101	BTG 3	MBC65-01	1/2"	16,6-42,7	1.240,00
0952560102	BTG 6	MBC65-01	1/2"	30,6-56,3	1.245,00
0952560103	BTG 12	MBC65-01	1/2"	35-65	1.200,00
0952560104	BTG 12	MB405	3/4"	35-115	1.295,00
0952560105	BTG 15	MB405	3/4"	50-160	1.565,00
0952560106	BTG 20	MB405	3/4"	60-165	1.585,00
0952560107	BTG 20	MB407	3/4"	60-205	1.635,00
0952560108	BTG 28	MB407	3/4"	100-225	1.720,00
0952560109	BTG 28	MB410-31	1 1/4"	100-280	1.800,00

Διβάθμιοι Καυστήρες Αερίου					
Κωδικός	Τύπος	Multiblock	Διατομή	Ισχύς Kw	Τιμή €
0952560110	BTG 3.6 P	BM405	3/4"	16,6-42,7	1.710,00
0952560111	BTG 6 P	BM405	3/4"	30,6-56,3	1.720,00
0952560112	BTG 12 P	BM 405	3/4"	35-115	1.690,00
0952560113	BTG 15 P	BM405	3/4"	50-160	1.940,00
0952560114	BTG 20 P	BM405	3/4"	60-165	1.990,00
0952560115	BTG 20 P	BM407	3/4"	60-165	2.050,00
0952560116	BTG 28 P	BM407	3/4"	80-225	2.150,00
0952560117	BTG 28	BM410-31	1 1/4"	80-280	2.280,00



ΒΑΛΒΙΔΑ ΕΛΕΓΧΟΥ ΣΤΕΓΑΝΟΤΗΤΑΣ VPS

Απαιτείται στους καυστήρες ισχύος πάνω από 200 Kw

Κωδικός	VPS	Τιμή €
0952560203	504S02/100	540,00
0952560204	504S02/101	510,00

Made in Italy
Κατασκευάζεται στην Ιταλία

ΜΠΕΚ ΠΕΤΡΕΛΑΙΟΥ



Η DELAVAN, πρωτοπόρος στο σχεδιασμό και την ανάπτυξη ακροφυσίων, δημιούργησε διμεταλλικά μπεκ πετρελαίου. Αποτελούνται από ορειχάλκινο σώμα και χαλύβδινα εσωτερικά εξαρτήματα, εξασφαλίζοντας καλύτερη επεξεργασία με μικρότερες ανοχές, με αποτέλεσμα τη σταθερά υψηλή απόδοση.

DELAVAN	DANFOSS	STEINEN	HAGO	MONARCH
W	B	SS	S-S	AR
0,40-8,00	0,60-35,00	0,50-3,00	0,40-35,00	0,50-2,00
B	S	S	B	R
0,40-2,00	0,60-2,00	0,40-2,00	0,4-2,00	0,4-2,00
B	S	S	P	PLP
2,00-35,00	0,40-3,00	2,00-4,00	2,00-35,00	2,25-35,00



Κωδικός	Μέγεθος GPH	Παροχή (kg/h) 10 bar	Kw	Γωνία Ψεκασμού	Τιμή €
3497000101	0,50	1,90	22,5	60°	11,90
3497000201	0,55	2,11	25	60°	11,90
3497000301	0,60	2,28	27	60°	11,90
3497000401	0,65	2,47	29,2	60°	11,90
3497000501	0,75	2,85	33,8	60°	11,90
3497000601	0,85	3,23	38,3	60°	11,90
3497000701	1,00	3,80	45	60°	11,90
3497000801	1,10	4,18	49,5	60°	11,90
3497000901	1,20	4,56	54	60°	11,90
3497001001	1,25	4,75	56,2	60°	11,90
3497001101	1,35	5,13	60,7	60°	11,90
3497001201	1,50	5,70	67,3	60°	11,90
3497001301	1,65	6,27	74,4	60°	11,90
3497001401	1,75	6,65	79	60°	11,90
3497001501	2,00	7,60	90,1	60°	11,90
3497001601	2,25	8,55	101,4	60°	11,90
3497001701	2,50	9,50	112,8	60°	11,90
3497001801	2,75	10,50	124,5	60°	11,90
3497001901	3,00	11,40	134,9	60°	11,90
3497002001	3,50	12,70	150,40	60°	18,90
3497003001	4,00	14,00	165,80	60°	18,90
3497004001	4,50	16,00	189,50	60°	18,90
3497005001	5,00	18,30	216,70	60°	18,90

ΠΛΑΚΟΕΙΔΗΣ ΕΝΑΛΛΑΚΤΗΣ ΘΕΡΜΟΤΗΤΑΣ

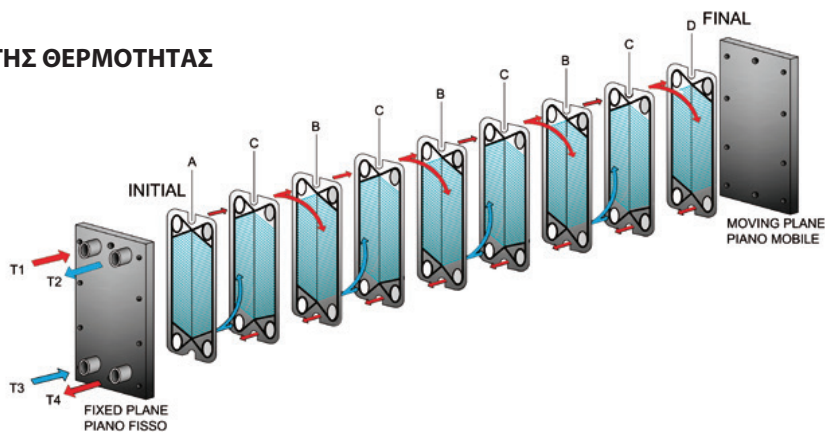

Κωδικός	Μοντέλο	Πλάκες	Θερμίδες	Ρυθμός Ροής (m3/h)		Πτώση Πίεσης (mH2O/wcm)		Τιμή € CARBON STEEL	Τιμή € AISI 304
				Πρωτεύων	Δευτερεύων	Πρωτεύων	Δευτερεύων		
3514000101	Z2	7	20.000	1,02	0,53	1,00	0,4	1,040	1,260
3514000301	Z2	9	40.000	2,04	1,00	2,12	0,8	1,170	1,386
3514000401	Z2	11	60.000	3,07	1,58	3,00	1	1,315	1,530
3514000501	Z2	15	80.000	4,09	2,12	2,8	1	1,590	1,810
3514000601	Z2	19	100.000	5,11	2,85	2,6	0,9	1,880	2,100

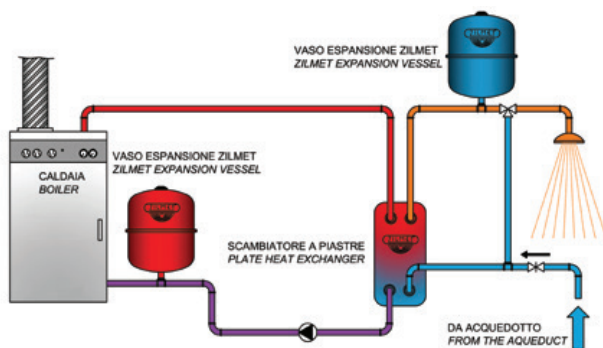

Κωδικός	Μοντέλο	Πλάκες	Θερμίδες	Ρυθμός Ροής (m3/h)		Πτώση Πίεσης (mH2O/wcm)		Τιμή € CARBON STEEL	Τιμή € AISI 304
				Πρωτεύων	Δευτερεύων	Πρωτεύων	Δευτερεύων		
3514010101	Z2	25	50.000	5,06	5,04	1,7	2,8	2,305	2,523
3514010201	Z2	29	60.000	6,07	6,05	1,7	3	2,587	2,805
3514010301	Z2	37	80.000	8,09	8,06	1,9	3,2	3,156	3,375
3514010401	Z3	21	100.000	10,12	10,08	2,5	2,8	-	2,988
3514010501	Z3	25	125.000	12,64	12,60	2,7	3,2	-	3,215
3514010601	Z3	37	200.000	20,23	20,16	3,1	3,2	-	3,885

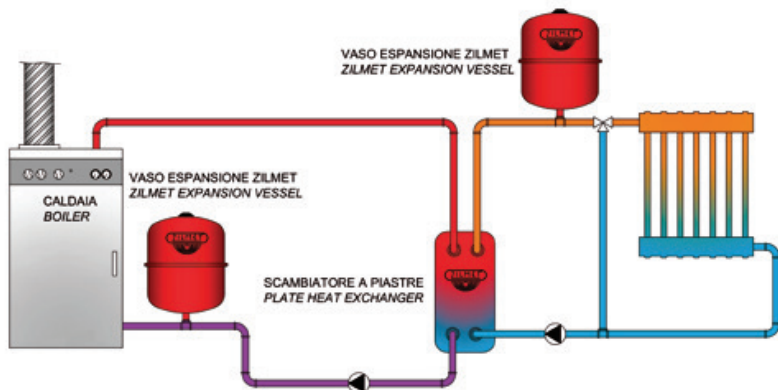

**CAL-PRO ΔΟΧΕΙΟ ΔΙΑΣΤΟΛΗΣ
ΓΙΑ ΘΕΡΜΑΝΣΗ**



Κωδικός	Χωρητικότητα	Διάμετρος	Ύψος	Μέγιστη Πίεση	Αρχική Πίεση	Σύνδεση	Τιμή €
3513900101	4	225	195	5 bar	1.5 bar	3/4"	33,00
3513900201	8	220	295	5 bar	1.5 bar	3/4"	35,20
3513900301	12	294	281	4 bar	1.5 bar	3/4"	36,80
3513900401	18	290	400	4 bar	1.5 bar	3/4"	38,00
3513900501	25	324	415	4 bar	1.5 bar	3/4"	45,30
3513900601	35	404	408	4 bar	1.5 bar	3/4"	66,00
3513900701	35 με βάση	404	387	4 bar	1.5 bar	3/4"	68,00
3513900801	50	407	530	4 bar	1.5 bar	3/4"	76,80
3513900901	50 με βάση	407	507	4 bar	1.5 bar	3/4"	82,50
3513901001	80	450	608	6 bar	2 bar	3/4"	121,00
3513901101	105	500	665	6 bar	2 bar	3/4"	169,50
3513901201	150	500	897	6 bar	2 bar	3/4"	210,00
3513901301	200	600	812	6 bar	2.5 bar	3/4"	279,00
3513901401	250	630	957	6 bar	2.5 bar	3/4"	364,00
3513901501	300	630	1105	6 bar	2.5 bar	3/4"	424,00
3513901601	400	630	1450	6 bar	2.5 bar	3/4"	628,00
3513901701	500	750	1340	6 bar	2.5 bar	3/4"	710,00
3513901801	600	750	1555	6 bar	2.5 bar	1"	960,00
3513901901	800	750	1855	6 bar	2.5 bar	1"	Κατόπιν ζήτησης
3513902001	900	750	2105	6 bar	2.5 bar	1"	Κατόπιν ζήτησης

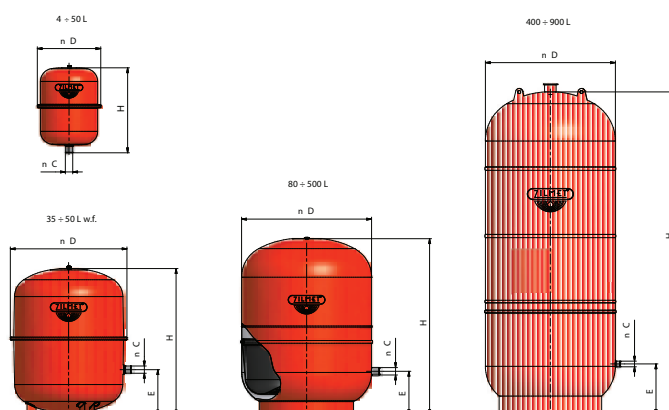

Made in Italy
Κατασκευάζεται στην Ιταλία



ΔΟΧΕΙΟ ΔΙΑΣΤΟΛΗΣ OEM-PRO

Κωδικός	Χωρ/τητα	Διάμετρος	Ύψος	Μέγιστη Πίεση	Αρχική Πίεση	Σύνδεση	Τιμή €
3513950102	6	492x203	105	3 bar	1 bar	3/4"	83,00
35139500701	7,5	492x203	118	3 bar	1 bar	3/4"	75,80
3513950304	10	492x203	150	3 bar	1 bar	3/4"	85,50
3513950402	12	492x203	170	3 bar	1 bar	3/4"	89,60



ΔΟΧΕΙΟ ΔΙΑΣΤΟΛΗΣ OEM-PRO

Κωδικός	Χωρ/τητα	Διάμετρος	Ύψος	Μέγιστη Πίεση	Αρχική Πίεση	Σύνδεση	Τιμή €
3513960103	6	490x200	70	3 bar	9 bar	3/8"	84,80
3513950105	6	490x200	105	3 bar	9 bar	3/4"	72,90
3513960202	8	561x203	80	3 bar	1 bar	3/8"	88,00



ΔΟΧΕΙΟ ΔΙΑΣΤΟΛΗΣ OEM-PRO

Κωδικός	Χωρ/τητα	Διάμετρος	Ύψος	Μέγιστη Πίεση	Αρχική Πίεση	Σύνδεση	Τιμή €
3513970206	8	438x250	95	3 bar	1 bar	3/8"	75,60

ΔΟΧΕΙΟ ΔΙΑΣΤΟΛΗΣ OEM-PRO



Κωδικός	Χωρ/τητα	Διάμετρος	Ύψος	Μέγιστη Πίεση	Αρχική Πίεση	Σύνδεση	Τιμή €
3513980205	8	387	100	3 bar	1 bar	3/4"	66,50
3513980303	10	387	110	3 bar	1 bar	3/4"	66,50
3513980501	18	387	200	3 bar	1 bar	3/4"	78,50
3513970104	6	324	103	3 bar	1 bar	3/4"	55,00
3513980203	8	324	130	3 bar	1 bar	3/4"	58,50
3513980301	10	324	140	3 bar	1 bar	3/4"	63,80
3513980404	12	324	170	3 bar	1 bar	3/4"	66,50



2 - 35 litres



24 - 50 litres H

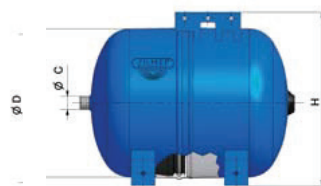

**HYDRO-PRO ΔΟΧΕΙΟ ΔΙΑΣΤΟΛΗΣ
ΓΙΑ BOILER ΚΑΙ ΑΝΤΛΙΣ**

Κωδικός	Χωρητικότητα	Διάμετρος	Ύψος	Μέγιστη Πίεση	Αρχική Πίεση	Σύνδεση	Τιμή €
3513941000	5	160	270	10 bar	3 bar	3/4" G	37,30
3513941001	8	200	280	10 bar	3 bar	3/4" G	39,80
3513941101	12	270	264	10 bar	2 bar	3/4" G	40,80
3513941201	18	270	349	10 bar	2 bar	3/4" G	46,40
3513941301	24	300	392	10 bar	2 bar	1" G	53,80
3513941302	24 Οριζόντιο	300	333	10 bar	2 bar	1" G	57,50
3513941401	35	380	370	10 bar	2 bar	1" G	105,50
3513941501	50 Κάθετο	380	537	10 bar	2 bar	1" G	153,00
3513941502	50 Οριζόντιο	380	418	10 bar	2 bar	1" G	157,00
3513941601	80	450	608	10 bar	2 bar	1" G	211,00
3513941701	105	500	665	10 bar	2 bar	1 1/4"	305,00
3513941801	150	500	897	10 bar	2 bar	1 1/4"	398,00
3513941901	200	600	812	10 bar	2 bar	1 1/4"	428,00
3513942101	300	630	1105	10 bar	2 bar	1 1/4"	572,00
3513942201	500	750	1340	10 bar	2 bar	1 1/4"	830,00

ΣΤΗΡΙΓΜΑ ΤΟΙΧΟΥ ΓΙΑ ΔΟΧΕΙΟ ΔΙΑΣΤΟΛΗΣ 3/4"



Κωδικός	Τιμή €
3516000215	13,00



Made in Italy
Κατασκευάζεται στην Ιταλία

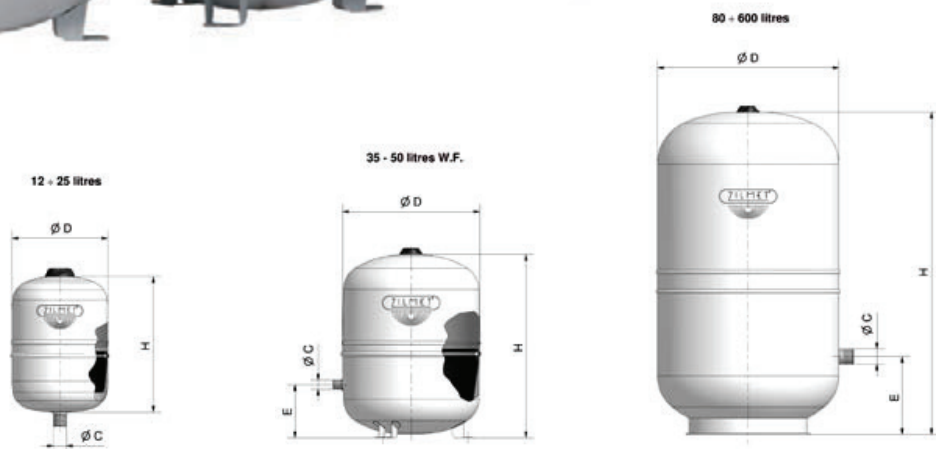

**SOLAR-PLUS ΔΟΧΕΙΟ ΠΙΕΣΗΣ
ΓΙΑ ΗΛΙΑΚΑ**

Κωδικός	Χωρητικότητα	Διάμετρος	Ύψος	Μέγιστη Πίεση	Αρχική Πίεση	Σύνδεση	Τιμή €
3513930101	12	270	264	10 bar	2,5 bar	3/4" G	73,80
3513930102	18	270	349	10 bar	2,5 bar	3/4" G	79,80
3513930103	25	300	392	10 bar	2,5 bar	3/4" G	98,50
3513930104	35	380	367	10 bar	2,5 bar	3/4" G	146,00
3513930105	50	380	505	10 bar	2,5 bar	3/4" G	232,00
3513930106	80	450	608	10 bar	2,5 bar	1" G	338,00

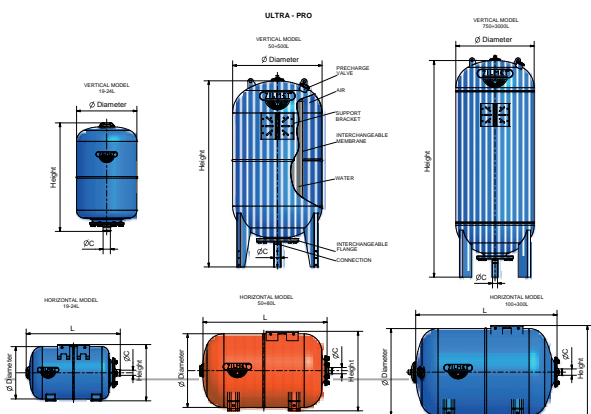

**ULTRA-PRO ΔΟΧΕΙΟ ΠΙΕΣΗΣ
ΓΙΑ ΥΔΡΕΥΣΗ**

Κωδικός	Χωρητικότητα	Διάμετρος	Ύψος	Μήκος	Μέγιστη Πίεση	Αρχική Πίεση	Σύνδεση	Τιμή €
3513910204	24 Σφαιρικό	362	355		8 bar	1,5 bar	1"	40,50
3513910401	50 Κάθετο	380	770		10 bar	1,5 bar	1"	149,80
3513910501	60 Κάθετο	380	860		10 bar	1,5 bar	1"	169,00
3513910601	80 Κάθετο	450	830		10 bar	1,5 bar	1"	207,00
3513910701	100 Κάθετο	450	910		10 bar	1,5 bar	1"	296,00
3513910703	100 Special	450	910		10 bar	1,5 bar	1"	-
3513910801	200 Κάθετο	550	1235		10 bar	1,5 bar	1 1/2"	465,00
3513910901	300 Κάθετο	630	1365		10 bar	1,5 bar	1 1/2"	597,00
3513911101	500 Κάθετο	750	1560		10 bar	1,5 bar	1 1/2"	1.020,00
3513911301	750 Κάθετο	750	2075		10 bar	1,5 bar	1 1/2"	2.900,00
3513911501	1000 Κάθετο	850	2100		6 bar	1,5 bar	1 1/2"	3.750,00
3513910101	19 Οριζόντιο	270	290	411	10 bar	1,5 bar	3/4"	53,60
3513910202	24 Οριζόντιο	270	290	485	10 bar	1,5 bar	1"	53,60
3513910402	50 Οριζόντιο	380	410	560	10 bar	1,5 bar	1"	158,50
3513910502	60 Οριζόντιο	380	410	640	10 bar	1,5 bar	1"	176,00
3513910602	80 Οριζόντιο	450	480	640	10 bar	1,5 bar	1"	215,00
3513910702	100 Οριζόντιο	450	480	730	10 bar	1,5 bar	1"	305,00
3513910802	200 Οριζόντιο	550	580	985	10 bar	1,5 bar	1 1/2"	488,00
3513910902	300 Οριζόντιο	630	660	1140	10 bar	1,5 bar	1 1/2"	625,00

*Κατόπιν παραγγελίας, τα δοχεία 24lt και τα δοχεία από 100lt έως 1000lt, διατίθενται και με μέγιστη πίεση λειτουργίας 16bar

ΦΛΑΝΤΖΕΣ

Κωδικός		Τιμή €
3560800201	8-100lt Γαλβανιζέ	14,00
3560800601	8-100lt INOX (2 τεμ.)	22,00
3560800301	200-300lt Γαλβανιζέ	60,00
3560800501	200-300lt INOX (2 τεμ.)	60,00

ΜΕΜΒΡΑΝΕΣ

Κωδικός		Τιμή €
3517000101	24lt	22,00
3517000201	50lt	54,00
3517000301	60-80lt	73,00
3517000501	100lt	112,00
3517000601	200lt	190,00
3517000701	300lt	279,00
3517000801	500lt	460,00
3517000901	750-1000lt	602,00



Made in Italy
Κατασκευάζεται στην Ιταλία



AS - AFV ΔΟΧΕΙΟ ΠΙΕΣΗΣ ΓΙΑ ΥΔΡΕΥΣΗ
AS - AFH ΔΟΧΕΙΟ ΠΙΕΣΗΣ ΓΙΑ ΥΔΡΕΥΣΗ
 AS - AFV & AS - AFH Expansion vessels for water supply

Ανταλλάξιμη μεμβράνη με υλικό Butile.

ΔΟΧΕΙΟ ΠΙΕΣΗΣ ΓΙΑ ΥΔΡΕΥΣΗ

Κωδικός	Χωρητικότητα	Διάμετρος	Ύψος	Μήκος	Μέγιστη Πίεση	Αρχική Πίεση	Σύνδεση	€/τεμ.
3552760101	AS 25 ΣΦΑΙΡΙΚΟ	360	365	-	8 bar	1,5 bar	1"	39,50
3552760103	AFV 50 ΚΑΘΕΤΟ	400	600	-	10 bar	1,5 bar	1"	112,00
3552760104	AFV 60 ΚΑΘΕΤΟ	400	750	765	10 bar	1,5 bar	1"	159,00
3552760105	AFV 80 ΚΑΘΕΤΟ	400	815	970	10 bar	1,5 bar	1"	196,00
3552760106	AFV 100 ΚΑΘΕΤΟ	500	805	-	10 bar	1,5 bar	1"	237,00
3552760107	AFV 200 ΚΑΘΕΤΟ	600	1065	-	10 bar	1,5 bar	1" 1/4	478,00
3552760108	AFV 300 ΚΑΘΕΤΟ	650	1270	-	10 bar	1,5 bar	1" 1/4	598,00
3552760109	AFV 500 ΚΑΘΕΤΟ	775	1420	-	10 bar	1,5 bar	1" 1/4	820,00
3552750101	AC 25 GPM ΟΡΙΖΟΝΤΙΟ	360	365	-	8 bar	1,5 bar	1"	53,00
3552750201	AFH 50 ΟΡΙΖΟΝΤΙΟ	400	425	515	10 bar	1,5 bar	1"	125,00
3552750301	AFH 60 ΟΡΙΖΟΝΤΙΟ	400	480	675	10 bar	1,5 bar	1"	174,00
3552750401	AFH 80 ΟΡΙΖΟΝΤΙΟ	400	480	675	10 bar	1,5 bar	1"	210,00
3552750501	AFH 100 ΟΡΙΖΟΝΤΙΟ	500	585	1130	10 bar	1,5 bar	1"	252,00

ΜΕΜΒΡΑΝΕΣ

Κωδικός	Χωρητικότητα	€/τεμ.
3517010101	25lt	17,80
3517010201	35-50lt	47,50
3517010301	60-80-100lt	68,50
3517010401	150-200lt	175,20
3517010501	300lt	265,50
3517010601	500lt	425,20

ΦΛΑΝΤΖΕΣ

Κωδικός		Τιμή €
3560801001	24-50lt Μεταλλική 1"	30,60

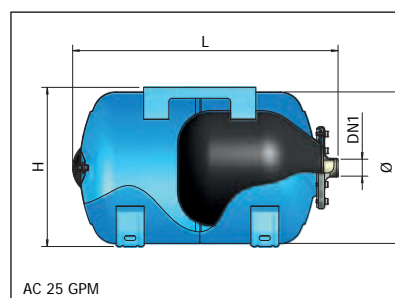
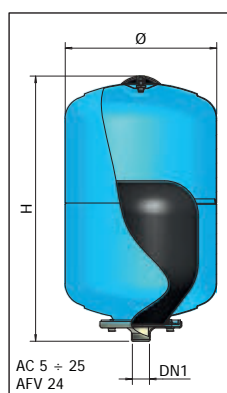
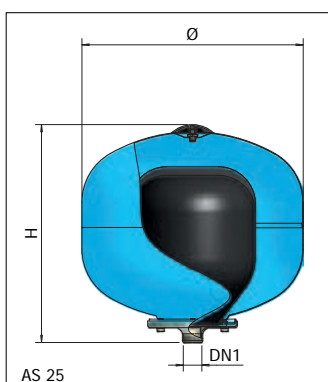

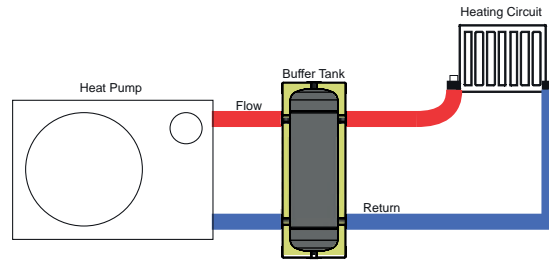

ΔΟΧΕΙΟ ΑΔΡΑΝΕΙΑΣ ZILMET ZIL-B

Για χρήση σε συστήματα ζεστού και κρύου νερού βελτιώνοντας την απόδοση λειτουργίας των αντλιών θερμότητας

Χαρακτηριστικά

- Λειτουργεί ως δοχείο αποθήκευσης πρόσθετου όγκου και επίσης ως υδραυλικός διαχωριστής, διαχωρίζοντας το πρωτεύον και το δευτερεύον κύκλωμα.
- Αποδοτικό στην απόψυξης της αντλίας θερμότητας
- Ρυθμιζόμενο στήριγμα τοίχου
- Μόνωση αφρού πολυουρεθάνης (41 mm) για ελάχιστη απώλεια θερμότητας
- Εσωτερικό δοχείου, μαλακός χάλυβας
- Πρόσθετες συνδέσεις για εξαερισμό και αποχέτευση
- Μέγιστη πίεση λειτουργίας: 4 bar
- Θερμοκρασία λειτουργίας από -10°C / +95°C



5 χρόνια εγγύηση

Κωδικός	Μέγεθος	C1	C2	H	L	D	E	Τιμή €
9700010101	25L	1"	3/4"	905	480	Ø290	160	330,00
9700010201	50L	1"	3/4"	988	580	Ø360	160	336,00
9700010301	80L	1 1/4"	1 1/4"	871	365	Ø469	160	412,00
9700010401	100L	1 1/4"	1 1/4"	1051	545	Ø469	160	450,00

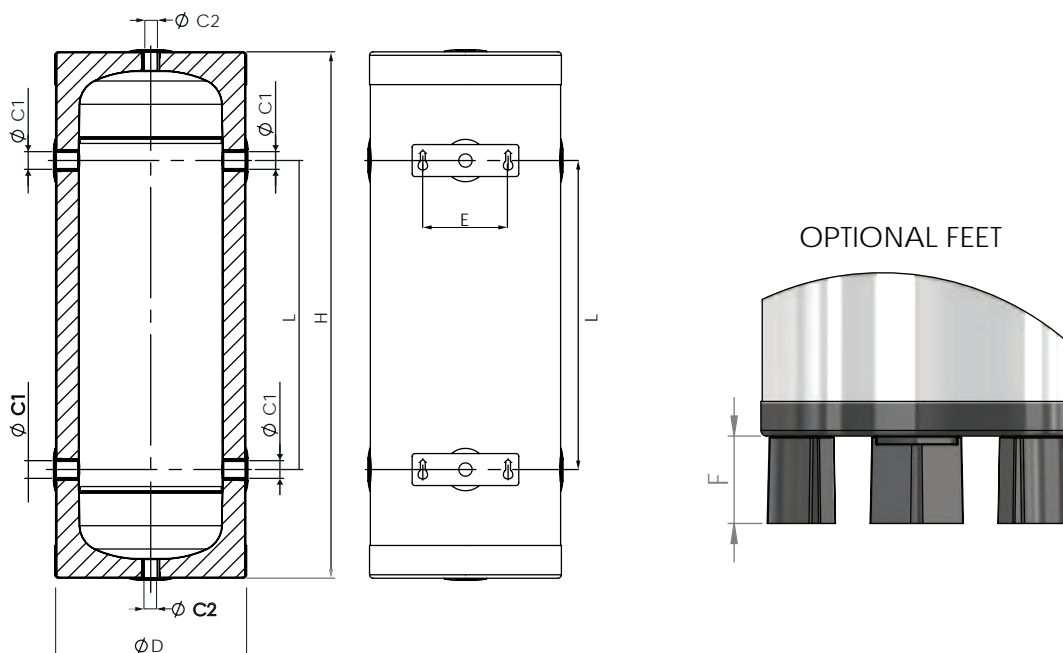



**ΣΕΙΡΑ BSH ΓΙΑ ΚΑΘΕΤΗ ΚΑΙ
ΟΡΙΖΟΝΤΙΑ ΤΟΠΟΘΕΤΗΣΗ**

**Επισμαλτωμένο Boiler, κατάλληλο για ζεστό νερό χρήσης
διπλής ενέργειας.**

- DN 1:1" Είσοδος υγρού πρωτεύοντος εναλλάκτη
- DN 2:1"
- DN 3:1 Είσοδος κρύου νερού
- DN 4:1" Έξοδος ζεστού νερού
- DN 5:1 1/4" Ανόδιο μαγνησίου
- DN 6:1/2" Αισθητήρια (θερμοστάτης, θερμομέτρο)
- DN 7:1 1/4" Βοηθητική φλάντζα

Μέγιστη πίεση λειτουργίας δοχείου: 10bar
Μέγιστη θερμοκρασία λειτουργίας δοχείου: 95°C
Μέγιστη πίεση λειτουργίας εναλλάκτη: 10bar
Μέγιστη θερμοκρασία λειτουργίας εναλλάκτη: 110°C

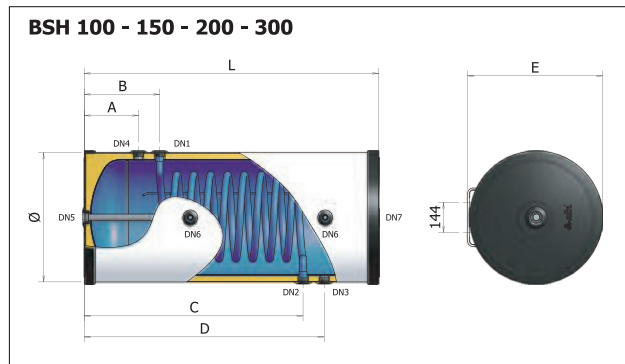

5 χρόνια εγγύηση

Κωδικός	Τύπος	Διαστάσεις mm									Ανόδιο	€/τεμ.
		Ø	H	L	A	B	C	D	E	Ø		
9752640101	BSH-150	610	1010	935	230	360	580	710	595		1 1/4" x 200	850,00
9752640102	BSH-200	610	1230	1155	230	360	800	930	595		1 1/4" x 200	1.150,00

Κωδικός	Αντίσταση	€/τεμ.
9799093104	4Kw	126,00
9799093110	6Kw (τριφασική)	164,00

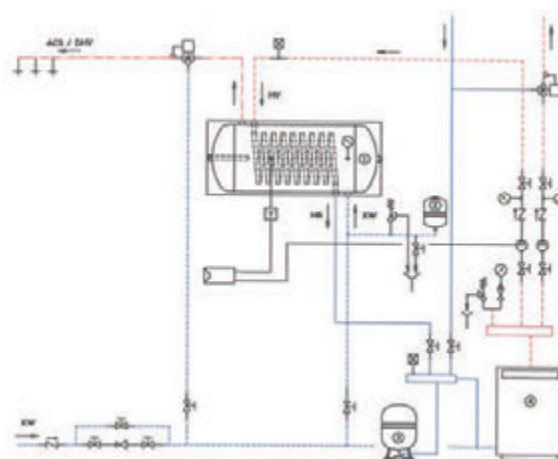
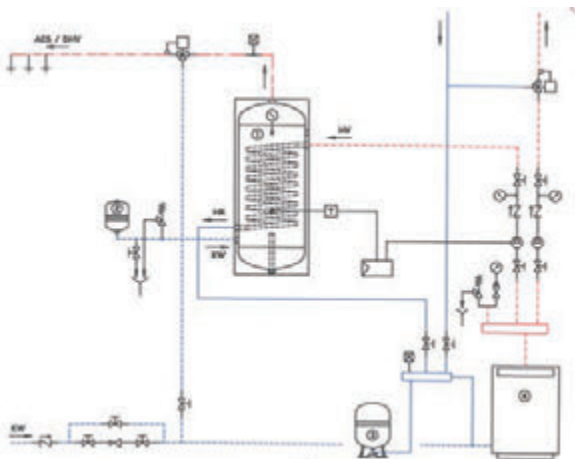

ΣΕΙΡΑ BSV ΓΙΑ ΚΑΘΕΤΗ ΤΟΠΟΘΕΤΗΣΗ



Επισμαλτωμένο Boiler, κατάλληλο για ζεστό νερό χρήσης διπλής ενέργειας.

- DN 1:1" Είσοδος υγρού πρωτεύοντος εναλλάκτη
- DN 2:1" Έξοδος υγρού πρωτεύοντος εναλλάκτη
- DN 3:1 Είσοδος κρύου νερού
- DN 4:1" Έξοδος ζεστού νερού
- DN 5:1 1/4" Έξοδος ζεστού νερού
- DN 6:3/4" Ανακυκλοφορία
- DN 7:2" Αντίσταση / Βοηθητική φλάντζα
- DN 8:1/2" Αισθητήριο
- DN 9:1/2" Θερμόμετρο
- DN 10:1/2" Ανόδιο μαγνησίου
- DN 11:1/2" Εκκένωση

Μέγιστη πίεση λειτουργίας δοχείου: 10bar
 Μέγιστη θερμοκρασία λειτουργίας δοχείου: 95°C
 Μέγιστη πίεση λειτουργίας εναλλάκτη: 10bar
 Μέγιστη θερμοκρασία λειτουργίας εναλλάκτη: 110°C

5 χρόνια εγγύηση

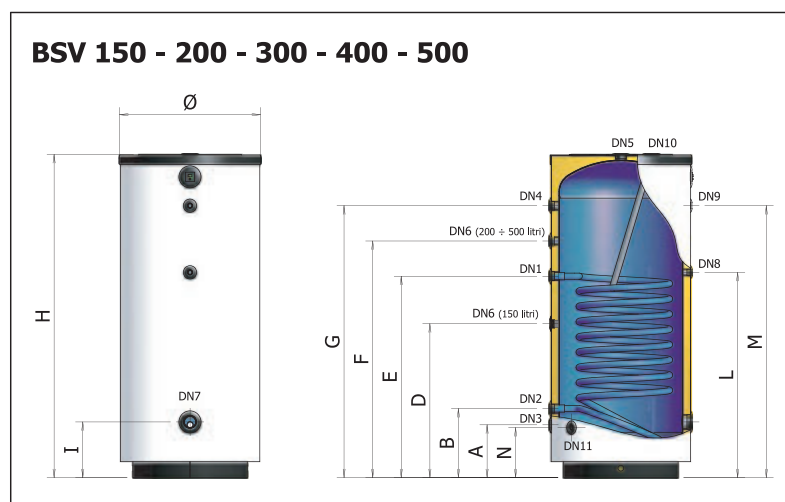

Κωδικός	Τύπος	Διαστάσεις mm											Ανόδιο	€/τεμ.
		Ø	H	A	B	E	F	G	I	L	P	Q		
9752650101	BSV-150	610	980	220	300	715		765	250	465	685	220	1 1/4" x 350	895,00
9752650102	BSV-200	610	1200	235	320	670	765	935	275	785	935	220	1 1/4" x 350	1.000,00
9752650103	BSV-300	650	1670	255	340	955	1055	1155	270	955	1155	240	1 1/4" x 550	1.190,00

Κωδικός	Αντίσταση	€/τεμ.
9799093104	4Kw	126,00
9799093110	6Kw (τριφασική)	164,00

ΣΕΙΡΑ BST ΓΙΑ ΚΑΘΕΤΗ ΤΟΠΟΘΕΤΗΣΗ

Επισμαλτωμένο Boiler, κατάλληλο για ζεστό νερό χρήσης τριπλής ενέργειας.



- DN 1:1" Είσοδος εναλλάκτη ηλιακού
- DN 2:1" Έξοδος εναλλάκτη ηλιακού
- DN 3:1 Είσοδος εναλλάκτη θέρμανσης
- DN 4:1" Έξοδος εναλλάκτη θέρμανσης
- DN 5:1" Είσοδος κρύου νερού
- DN 6:1" Έξοδος ζεστού νερού
- DN 7:2" Αντίσταση / Βοηθητική φλάντζα
- DN 8:1/2" Ηλεκτρική αντίσταση
- DN 10:1/2" Θερμοστάτης
- DN 11:1/2" Θερμόμετρο
- DN 12:1/4" Ανόδιο μαγνησίου
- DN 13:1/4" Έξοδος ζεστού νερού
- DN 14:1/2" Εκκένωση

Μέγιστη πίεση λειτουργίας δοχείου: 10bar
Μέγιστη θερμοκρασία λειτουργίας δοχείου: 95°C
Μέγιστη πίεση λειτουργίας εναλλάκτη: 10bar
Μέγιστη θερμοκρασία λειτουργίας εναλλάκτη: 110°C

5 χρόνια εγγύηση

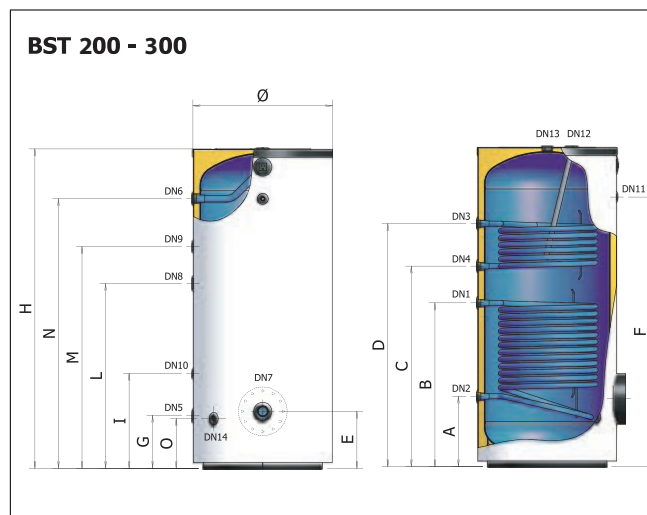

Κωδικός	Τύπος	Διαστάσεις mm												Ανόδιο	€/τεμ.
		Ø	H	A	B	E	F	G	I	L	P	Q	S		
9752660102	BST-200	610	1200	235	585	680	930	235	350	635	760	935	250	1 1/4" x 350	1.150,00
9752660103	BST-300	650	1670	235	710	815	1085	255	405	760	950	1165	270	1 1/4" x 550	1.390,00

Κωδικός	Αντίσταση	€/τεμ.
9799093104	4Kw	126,00
9799093110	6Kw (τριφασική)	164,00



**ΣΕΙΡΑ Ρ
ΔΟΧΕΙΟ ΑΔΡΑΝΕΙΑΣ ΜΕ ΠΟΛΛΑΠΛΕΣ ΣΥΝΔΕΣΕΙΣ**

P300 - P1000
Αφρός πολουρεθάνης με 95% κλειστές κυψέλες
Πάχος: 50mm
Ελάχιστη πυκνότητα: 40kg/m³
Θερμική αγωγιμότητα: 28,5mW/m0K
Κλάση καύσης: Σύμφωνα με το πρότυπο DIN 4102:B3
Εξωτερικό φινιρίσμα: Γκρι πολυστερίνη RAL 9006

P1500 - P2000
Αφρός πολουρεθάνης με ανοιχτές κυψέλες
Πάχος: 50mm
Θερμική αγωγιμότητα: 39,0mW/m0K
Εξωτερικό φινιρίσμα PVC

Μέγιστη πίεση λειτουργίας: 10bar για τα μοντέλα P300-P1000 και 6bar για τα μοντέλα P1500-P2000

Μέγιστη θερμοκρασία λειτουργίας: 95°C

Χρήση: Κύκλωμα ζεστού νερού θέρμανσης

ΕΦΑΡΜΟΓΕΣ: Εγκαταστάσεις

- Θέρμανσης
- Λέβητες Συμπυκνωμάτων
- Ηλιακά Συστήματα
- Αντλίες Θερμότητας

2 χρόνια εγγύηση

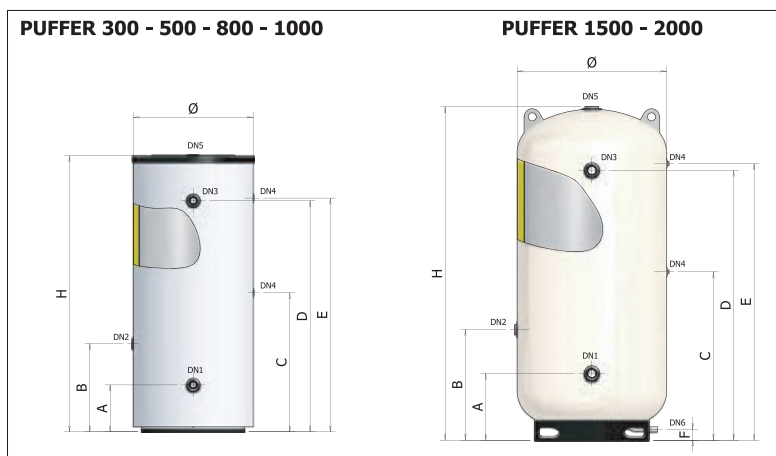

Κωδικός	Τύπος	Διαστάσεις mm							DN1 DN2	DN3 DN5	DN4	DN6	€/τεμ.
		Ø	H	A	B	C	D	E					
9752670100	P-300	650	1670	270	455	705	1140	1155	1 1/4"	1 1/4"	1/2"	-	905,00
9752670101	P-500	760	1735	295	545	855	1415	1430	1 1/4"	1 1/4"	1/2"	-	1.070,00
9752670102	P-800	940	1815	350	595	905	1460	1480	1 1/2"	1 1/2"	1/2"	-	1.670,00
9752670103	P-1000	940	2065	350	655	1030	1710	1730	1 1/2"	1 1/2"	1/2"	-	1.715,00
9752670104	P-1500	1270	2440	520	845	1270	2020	2070	2"	2"	1/2"	2"	3.285,00
9752670105	P-2000	1370	2470	490	815	1240	1990	2040	2"	2"	1/2"	2"	3.580,00



Made in Italy
Κατασκευάζεται στην Ιταλία

**ΔΟΧΕΙΟ ΑΔΡΑΝΙΑΣ ELBI
AR**

Με επικάλυψη Glass για χρήση σε συστήματα κλιματισμού και θέρμανσης.
Μόνωση, άκαμπτη πολυουρεθάνη χωρίς CFC και HCFC, εξωτερικό κάλυμμα από PVC.
Μέγιστη πίεση λειτουργίας 10bar
Μέγιστη θερμοκρασία λειτουργίας -10°C / +95°C

5 χρόνια εγγύηση



Κωδικός	Τύπος	Ø	Ύψος	Energy Label	Τιμή €
9716810101	AR100	460	895	B	485,00
9716810102	AR200	600	1170	B	599,00

ACF

Για χρήση σε συστήματα κλιματισμού και θέρμανσης.
Μόνωση, διογκωμένη πολυουρεθάνη με 95% κλειστές κυψέλες.
Εξωτερικό φινιρίσμα, Πολυεστέρας γκρι χρώμα.



Κωδικός	Τύπος	Ø	Ύψος	Energy Label	Τιμή €
9752680301	ACF 50 P	410	525	A	375,00
9752680401	ACF 100 P	460	400	B	530,00

**ΒΑΛΒΙΔΑ ΑΣΦΑΛΕΙΑΣ ΓΙΑ ΗΛΙΑΚΑ
ΘΕΡΜΙΚΑ ΣΥΣΤΗΜΑΤΑ**



Ορειχάλκινο σώμα, επιχρωμιωμένο
Θηλυκές συνδέσεις PN 10
Εύρος θερμοκρασίας: από -30°C έως 160°C
Μέγιστο ποσοστό γλυκόλης: 50%
Μεγάλο άνοιγμα εκκένωσης
Δυνατότητα εκτόνωσης: 1/2" - 50Kw 3/4" - 100Kw
Πιστοποίηση TUV TRD 721-SV 100§ 7.7
Ρυθμίσεις: 2,5-3-4-6-8-10 bar

Κωδικός	Διαστάσεις	Bar		€/τεμ.
3125304301	1/2" x 3/4" M	3	50	19,50
3125304601	1/2" x 3/4" M	6	50	24,00
3125304801	1/2" x 3/4" M	8	50	24,00
3125304001	1/2" x 3/4" M	10	50	24,00
3125305301	1/2" x 1" M	3	50	37,40
3125305601	3/4" x 1" M	6	50	37,40
3125305801	3/4" x 1" M	8	50	37,40
3125305001	3/4" x 1" M	10	50	37,40

ΒΑΛΒΙΔΑ ΕΚΤΟΝΩΣΗΣ ΠΙΕΣΗΣ - ΘΕΡΜΟΚΡΑΣΙΑΣ



Για τα ηλιακά θερμικά συστήματα, για την προστασία της αποθήκευσης ζεστού νερού
Σώμα από ανθεκτικό κράμα CR,
επιχρωμιωμένο
Ρύθμιση θερμοκρασίας: 90°C
Δυνατότητα εκτόνωσης: 1/2" x 15:10Kw
3/4" x Ø 22:25Kw
Ρυθμίσεις 6-7-10 bar
Ρυθμίσεις πιστοποιημένες με το πρότυπο EN 1490: 7-10 bar

Κωδικός	Διαστάσεις	Bar		€/τεμ.
3130946101	1/2" A x Ø 15	6	20	51,00
3130947101	1/2" A x Ø 15	7	20	37,00
3130940101	1/2" A x Ø 15	10	20	47,70
3130956101	3/4" A x Ø 22	6	20	56,00
3130957101	3/4" A x Ø 22	7	20	52,50
3130950101	3/4" A x Ø 22	10	20	51,00

**ΑΥΤΟΜΑΤΟ ΕΞΑΕΡΙΣΤΙΚΟ ΓΙΑ ΗΛΙΑΚΑ
ΘΕΡΜΙΚΑ ΣΥΣΤΗΜΑΤΑ**



Σώμα από ορείχαλκο, επιχρωμιωμένο
Μέγιστη πίεση λειτουργίας: 10 bar
Μέγιστη πίεση εκτόνωσης: 2,5 bar
Εύρος θερμοκρασίας: από -30°C έως 180°C
Μέγιστο ποσοστό γλυκόλης: 50%
Κρουνό αποκοπής με πλήρη στεγανοποίηση, σώμα από ορείχαλκο, επιχρωμιωμένο
Μέγιστη πίεση λειτουργίας: 10 bar
Εύρος θερμοκρασίας: από 30°C έως 200°C
Μέγιστο ποσοστό γλυκόλης: 50%

Κωδικός	Διαστάσεις			€/τεμ.
3125083101	3/8"	1	50	17,90
3125093101	3/8" με σφαιρικό	1	50	36,00
3125084101	1/2"	1	50	19,20

ΑΠΑΕΡΩΤΗΣ ΓΙΑ ΗΛΙΑΚΑ ΘΕΡΜΙΚΑ ΣΥΣΤΗΜΑΤΑ



Σώμα από ορείχαλκο, επιχρωμιωμένος, με θηλυκές συνδέσεις
Μέγιστη πίεση λειτουργίας: 90°C
Μέγιστη πίεση εκτόνωσης: 10 bar
Μέγιστο ποσοστό γλυκόλης: 50%

Κωδικός	Διαστάσεις			€/τεμ.
3125100301	3/4" Θ	1	10	124,00
3125100601	1" Θ	1	-	220,00
3125100701	1 1/4" Θ	1	-	239,00



Made in Italy
Κατασκευάζεται στην Ιταλία

**ΡΥΘΜΙΖΟΜΕΝΗ ΘΕΡΜΟΣΤΑΤΙΚΗ ΑΝΑΜΕΙΚΤΙΚΗ
ΒΑΛΒΙΔΑ ΓΙΑ ΗΛΙΑΚΑ ΘΕΡΜΙΚΑ ΣΥΣΤΗΜΑΤΑ**



Σώμα από ανθεκτικό κράμα CR
Επιχρωμιωμένο
Αρσενικές συνδέσεις με ρακόρ
Μέγιστη πίεση λειτουργίας: 14 bar
Μέγιστη θερμοκρασία εισόδου: 100°C



Κωδικός	Διαστάσεις	Ρυθμίσεις Θερμοκρασίας	Kv (m ³ /h)		€/τεμ.
3125214001	1/2"	30-65°C	2.6	10	137,00
3125215001	3/4"	30-65°C	2.6	10	137,00

ΘΕΡΜΟΣΤΑΤΙΚΗ ΒΑΛΒΙΔΑ ΕΚΤΡΟΠΗΣ



Σώμα από ανθεκτικό κράμα CR
Επιχρωμιωμένο
Αρσενικές συνδέσεις με ρακόρ
Μέγιστη πίεση λειτουργίας: 14 bar
Μέγιστη θερμοκρασία εισόδου: 100°C

Κωδικός	Διαστάσεις	Ρυθμίσεις Θερμοκρασίας	Kv (m ³ /h)		€/τεμ.
3126204001	1/2"	35+55°C	1.5	1	106,00
3126205001	3/4"	35+55°C	1.7	1	220,00

**ICECAL
ΑΝΤΙΠΑΓΩΤΙΚΗ ΣΥΣΚΕΥΗ ΑΣΦΑΛΕΙΑΣ**



Για ηλιακά θερμικά συστήματα, για προστασία της αποθήκευσης ζεστού νερού
Σώμα από κράμα ανθεκτικό στην αποψευδαργύρωση CR
Μέγ. πίεση λειτουργίας: 10 bar
Εύρος θερμοκρασίας περιβάλλοντος: -30-90°C
Θερμοκρασία λειτουργίας: 3°C
Θερμοκρασία κλεισίματος: 4°C

Κωδικός	Διαστάσεις		€/τεμ.
3160304001	1/2"	50	51,50

**SOLARINCAL-T
ΚΙΤ ΣΥΝΔΕΣΗΣ ΛΕΒΗΤΑ ΜΕ ΗΛΙΑΚΑ ΣΥΣΤΗΜΑΤΑ**



Αποτελείται από:
-Θερμοστατική βάνα ανάμειξης κατά των εγκαυμάτων, ρυθμιζόμενο με διακόπτη, για ηλιακά θερμικά συστήματα
-Κομπλέ με φίλτρα και βαλβίδες αντεπιστροφής στις εισόδους
-Θερμοστατική βαλβίδα εκτροπής
-Αναμεικτική βαλβίδα εκτροπής με ρυθμιζόμενη θέση των συνδέσεων εισόδου και εξόδου
-Βάνα ανάμειξης
-Σώμα από ανθεκτικό υλικό CR
-Χωρίς μόνωση
Μέγιστη πίεση θερμοκρασίας: 10 bar
Ρύθμιση θερμοκρασίας: 35-55°C
Μέγιστη θερμοκρασία εισόδου: 100°C
Απόδοση στα πρότυπα NF 079 έγγρ. 8, EN 15092, EN 1111, EN 1287
Μέγιστη πίεση λειτουργίας: 10 bar
Εργοστασιακή ρύθμιση: 45°C
Μέγιστη θερμοκρασία εισόδου: 100°C

Κωδικός	Διαστάσεις		€/τεμ.
3126234101	1/2" x 3/4"	1	178,00

**ΒΑΛΒΙΔΑ ΕΞΙΣΟΡΡΟΠΗΣΗΣ ΜΕ ΠΑΡΟΧΟΜΕΤΡΟ
ΓΙΑ ΘΕΡΜΙΚΑ ΗΛΙΑΚΑ ΣΥΣΤΗΜΑΤΑ**





Απευθείας μέτρηση παροχής
Ορειχάλκινο σώμα βαλβίδας και παροχομέτρο
Επιχρωμιωμένο
Σφαιρικός διακόπτης για ρύθμιση παροχής
Παροχομέτρο βαθμονομημένης κλίμακας με ένδειξη παροχής μαγνητικής κίνησης.
Με μόνωση
Μέγιστη πίεση λειτουργίας: 10 bar
Εύρος θερμοκρασίας: από -30 έως 130°C
Μέγιστο ποσοστό γλυκόλης: 50%

Κωδικός	Διαστάσεις	Ροή		€/τεμ.
3125850301	3/4"	2-7	5	137,00
3125852301	3/4"	7-28	5	137,00
3125853301	3/4"	3-10	5	137,00
3125860301	1"	10-40	5	162,00





**ΑΥΤΟΜΑΤΟ ΕΞΑΕΡΙΣΤΙΚΟ
ΔΙΚΤΥΟΥ SOLAR 10 BAR 200°C**

Κωδικός	Διαστάσεις			€/τεμ.
1050070401	1/2" M	-	-	8,90





**ΕΞΑΕΡΙΣΤΙΚΟ ΗΛΙΑΚΟΥ ΓΙΑ ΤΟ ΚΛΕΙΣΤΟ
ΚΥΚΛΩΜΑ ΑΡΣΕΝΙΚΟΥ ΤΥΠΟΥ 2,5 BAR**

Κωδικός	Διαστάσεις			€/τεμ.
1051020101I	1/2"	-	-	4,30



**ΕΞΑΕΡΙΣΤΙΚΟ ΗΛΙΑΚΟΥ ΓΙΑ ΤΟ ΚΛΕΙΣΤΟ
ΚΥΚΛΩΜΑ ΘΗΛΥΚΟΥ ΤΥΠΟΥ 2,5 BAR**

Κωδικός	Διαστάσεις			€/τεμ.
1051010101I	1/2"	-	-	4,30

ΑΥΤΟΜΑΤΟΣ ΠΛΗΡΩΣΗΣ ΠΡΟ - ΡΥΘΜΙΖΟΜΕΝΟΣ, ΜΕ ΠΡΟΣΤΑΣΙΑ ΚΑΤΑ ΤΩΝ ΑΛΑΤΩΝ ΚΑΙ ΔΥΝΑΤΟΤΗΤΑ ΕΛΕΓΧΟΥ

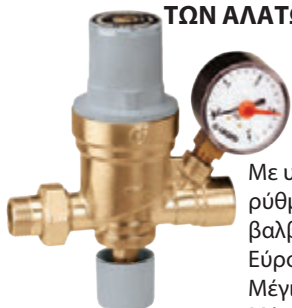

Με υποδοχή για μανόμετρο, ένδειξη ρύθμισης πίεσης, χειροκίνητο κρουνό σίτα, βαλβίδα αντεπιστροφής
Εύρος ρύθμισης πίεσης: 0,2 - 4 bar
Μέγιστη πίεση εισόδου: 16 bar
Μέγιστη θερμοκρασία λειτουργίας: 65°C

Κωδικός	Διαστάσεις		€/τεμ.
3155354001	1/2" με υποδοχή για μανόμετρο	10	49,60
3155364001	1/2" με μανόμετρο	10	58,50

ΜΑΝΟΜΕΤΡΟ



Κλάση ακριβείας: UNI 2.5
Εύρος θερμοκρασίας: από -20 έως 90°C

Κωδικός	Bar	Διαστάσεις	Ø		€/τεμ.
3155710401	0-4	1/4" πλάτη	50	-	7,90
3155730401	0-4	1/4" όρθιο	50	-	8,20
3155710601	0-6	1/4" πλάτη	50	-	7,90
3155730601	0-6	1/4" όρθιο	50	-	7,90
3155741001	0-10	1/4" πλάτη	50	-	10,00
3155731001	0-10	1/4" όρθιο	50	-	7,90

ΣΦΑΙΡΙΚΟΣ ΔΙΑΚΟΠΤΗΣ ΑΠΟΚΟΠΗΣ ΓΙΑ ΔΟΧΕΙΑ ΔΙΑΣΤΟΛΗΣ ΜΕ ΚΡΟΥΝΟ ΕΚΚΕΝΩΣΗΣ



Μέγιστη πίεση λειτουργίας: 6 bar
Μέγιστη θερμοκρασία λειτουργίας: 85°C

Κωδικός	Διαστάσεις		€/τεμ.
3155805001	3/4" με εκκένωση και ασφάλεια	20	43,00
3155806001	1" με εκκένωση και ασφάλεια	20	51,00
3155807001	1 1/4" με εκκένωση και ασφάλεια	20	87,50

ΚΡΟΥΝΟΣ ΑΥΤΟΜΑΤΗΣ ΑΠΟΚΟΠΗΣ ΓΙΑ ΔΟΧΕΙΑ ΔΙΑΣΤΟΛΗΣ



Μέγιστη πίεση λειτουργίας: 10 bar
Μέγιστη θερμοκρασία λειτουργίας: 110°C

Κωδικός	Διαστάσεις		€/τεμ.
3155850001	3/4"	50	25,50



**ΑΥΤΟΜΑΤΟΣ ΠΛΗΡΩΣΗΣ 16 ATM
ΒΑΡΕΩΣ ΤΥΠΟΥ ΔΕΞΙΟΣ**

Εύρος ρύθμισης πίεσης: 0,5 - 4 bar
Μέγιστη πίεση εισόδου: 16 bar
Μέγιστη θερμοκρασία λειτουργίας: 80°C

Κωδικός	Διαστάσεις		€/τεμ.
1052400201	1/2" με υποδοχή για μανόμετρο	10	33,20



**ΑΥΤΟΜΑΤΟΣ ΠΛΗΡΩΣΗΣ 16 ATM
ΒΑΡΕΩΣ ΤΥΠΟΥ ΑΡΙΣΤΕΡΟΣ**

Εύρος ρύθμισης πίεσης: 0,5 - 4 bar
Μέγιστη πίεση εισόδου: 16 bar
Μέγιστη θερμοκρασία λειτουργίας: 80°C

Κωδικός	Διαστάσεις		€/τεμ.
1052400101	1/2" με υποδοχή για μανόμετρο	10	33,20



**ΑΥΤΟΜΑΤΟΣ ΠΛΗΡΩΣΗΣ 10 ATM
ΕΛΑΦΡΟΥ ΤΥΠΟΥ**

Εύρος ρύθμισης πίεσης: 1 - 4 bar
Μέγιστη πίεση εισόδου: 10 bar
Μέγιστη θερμοκρασία λειτουργίας: 80°C

Κωδικός	Διαστάσεις		€/τεμ.
1052410101	1/2" με υποδοχή για μανόμετρο	10	26,50



**ΑΥΤΟΜΑΤΟΣ ΠΛΗΡΩΣΗΣ 16 ATM
ΒΑΡΕΩΣ ΤΥΠΟΥ ΔΕΞΙΟΣ - ΕΠΙΧΡΩΜΙΩΜΕΝΟ**

Εύρος ρύθμισης πίεσης: 1 - 4 bar
Μέγιστη πίεση εισόδου: 16 bar
Μέγιστη θερμοκρασία λειτουργίας: 80°C

Κωδικός	Διαστάσεις		€/τεμ.
1052400202	1/2" με υποδοχή για μανόμετρο	10	35,30



**ΚΡΟΥΝΟΣ ΑΥΤΟΜΑΤΗΣ ΑΠΟΚΟΠΗΣ
ΓΙΑ ΔΟΧΕΙΟ ΔΙΑΣΤΟΛΗΣ**

Κωδικός	Διαστάσεις		€/τεμ.
1005000101	3/4"	10	27,40



ΜΑΝΟΜΕΤΡΟ ΑΠΛΟ ΟΡΘΙΟ



Κωδικός	Bar	Μέγεθος	Ø		€/τεμ.
10505101011	0-4	1/4" όρθιο	60	1	3,60
10505102011	0-6	1/4" όρθιο	60	1	3,60
10505103011	0-10	1/4" όρθιο	60	1	3,60
10505104011	0-16	1/4" όρθιο	60	1	3,60
10505105011	0-25	1/4" όρθιο	60	1	3,60

ΜΑΝΟΜΕΤΡΟ ΑΠΛΟ ΠΛΑΤΗΣ



Κωδικός	Bar	Μέγεθος	Ø		€/τεμ.
1050520101	0-4	1/4" πλάτη	60	1	3,80
10505202011	0-6	1/4" πλάτη	60	1	3,80
10505203011	0-10	1/4" πλάτη	60	1	3,80
10505204011	0-16	1/4" πλάτη	60	1	3,80
1050520501	0-25	1/4" πλάτη	60	1	3,80

ΜΑΝΟΜΕΤΡΟ ΓΛΥΚΕΡΙΝΗΣ ΙΝΟΧ - ΟΡΘΙΟ



Κωδικός	Bar	Μέγεθος	Ø		€/τεμ.
10505401001	0-4	1/4" όρθιο	60	1	9,00
10505401011	0-6	1/4" όρθιο	60	1	9,00
10505402011	0-10	1/4" όρθιο	60	1	9,00
10505403011	0-16	1/4" όρθιο	60	1	9,00
10505404011	0-25	1/4" όρθιο	60	1	9,00
10505405011	0-40	1/4" όρθιο	60	1	9,00
10505406011	0-60	1/4" όρθιο	60	1	9,00
10505407011	0-100	1/4" όρθιο	60	1	9,00

ΜΑΝΟΜΕΤΡΟ ΓΛΥΚΕΡΙΝΗΣ ΙΝΟΧ - ΠΛΑΤΗΣ



Κωδικός	Bar	Διαστάσεις	Ø		€/τεμ.
10505403031	0-10	1/4"	60	1	7,90
10505403021	0-16	1/4"	60	1	7,90

ΜΑΝΟΜΕΤΡΟ ΑΠΛΟ - ΟΡΘΙΟ



Κωδικός	Bar	Διαστάσεις	Ø		€/τεμ.
10523601011	0-6	1/4" όρθιο	50	1	3,30

ΜΑΝΟΜΕΤΡΟ ΟΡΘΙΟ ΘΕΡΜΟΚΡΑΣΙΑΣ - ΠΙΕΣΗΣ



Κωδικός	Bar	Διαστάσεις	Ø		€/τεμ.
1052330101	0-6	1/4" όρθιο	60	1	11,80

ΜΑΝΟΜΕΤΡΟ ΠΛΑΤΗΣ ΘΕΡΜΟΚΡΑΣΙΑΣ - ΠΙΕΣΗΣ



Κωδικός	Bar	Διαστάσεις	Ø		€/τεμ.
1052340201	0-6	1/4" πλάτη	60	1	11,80

ΘΕΡΜΟΜΕΤΡΟ ΙΝΟΧ ΓΙΑ ΜΠΟΪΛΕΡ



Κωδικός	Bar	Διαστάσεις	Ø		€/τεμ.
1052350401	0-120	1/4" όρθιο	40	1	7,60
1052350501	0-120	1/4" όρθιο	63	1	10,50

MINICAL 5020
ΑΥΤΟΜΑΤΟ ΕΞΑΕΡΙΣΤΙΚΟ



Πεπιεσμένος ορείχαλκος
Επιχρωμιωμένο
Μέγιστη πίεση λειτουργίας: 10 bar
Μέγιστη πίεση εκτόνωσης: 2,5 bar
Μέγιστη θερμοκρασία λειτουργίας: 120°C



Κωδικός	Διαστάσεις			€/τεμ.
3150203101	3/8" A	10	50	11,30
3150204101	1/2" A	10	50	11,40

MINICAL 5020
ΑΥΤΟΜΑΤΟ ΕΞΑΕΡΙΣΤΙΚΟ



Πεπιεσμένος ορείχαλκος
Μέγιστη πίεση λειτουργίας: 10 bar
Μέγιστη πίεση εκτόνωσης: 2,5 bar
Μέγιστη θερμοκρασία λειτουργίας: 120°C



Κωδικός	Διαστάσεις			€/τεμ.
3150203001	3/8" A	10	50	13,00
3150204001	1/2" A	10	50	11,10

MINICAL 5020
ΑΥΤΟΜΑΤΟ ΕΞΑΕΡΙΣΤΙΚΟ



Πεπιεσμένος ορείχαλκος
Επιχρωμιωμένο
Με υδροσκοπικό καπάκι ασφαλείας
Μέγιστη πίεση λειτουργίας: 10 bar
Μέγιστη πίεση εκτόνωσης: 2,5 bar
Μέγιστη θερμοκρασία λειτουργίας: 120°C



Κωδικός	Διαστάσεις			€/τεμ.
3150205101	3/4" A	2	50	20,00
3150206101	1" A	2	50	20,50

MINICAL 5021
ΑΥΤΟΜΑΤΟ ΕΞΑΕΡΙΣΤΙΚΟ



Πεπιεσμένος ορείχαλκος
Επιχρωμιωμένο
Με αυτόματο διακόπτη
Μέγιστη πίεση λειτουργίας: 10 bar
Μέγιστη πίεση εκτόνωσης: 2,5 bar
Μέγιστη θερμοκρασία λειτουργίας: 120°C



Κωδικός	Διαστάσεις			€/τεμ.
3150213101	3/8" A	10	100	16,80
3150214101	1/2" A	10	100	17,00

AERCAL 5044
ΑΥΤΟΜΑΤΟ ΕΞΑΕΡΙΣΤΙΚΟ ΓΙΑ ΘΕΡΜΑΝΤΙΚΑ ΣΩΜΑΤΑ



Πεπιεσμένος ορείχαλκος
Επιχρωμιωμένο
Με υδροσκοπικό καπάκι ασφαλείας
Μέγιστη πίεση λειτουργίας: 10 bar
Μέγιστη πίεση εκτόνωσης: 2,5 bar
Μέγιστη θερμοκρασία λειτουργίας: 100°C

Κωδικός	Διαστάσεις			€/τεμ.
3150440101	1/2" A	1	25	18,00

ROBOCAL 5026
ΑΥΤΟΜΑΤΟ ΕΞΑΕΡΙΣΤΙΚΟ



Πεπιεσμένος ορείχαλκος
Μέγιστη πίεση λειτουργίας: 10 bar
Μέγιστη πίεση εκτόνωσης: 6 bar
Μέγιστη θερμοκρασία λειτουργίας: 115°C



Κωδικός	Διαστάσεις			€/τεμ.
3150264001	1/2" A	10	100	9,70
3150263001	3/8" A	10	100	10,60



Made in Italy
Κατασκευάζεται στην Ιταλία

ΑΥΤΟΜΑΤΟ ΕΞΑΕΡΙΣΤΙΚΟ ΒΑΡΕΩΣ ΤΥΠΟΥ



10 bar (110c)

Κωδικός	Διαστάσεις		€/τεμ.
1050160201	1/2" M	1	6,90
1050160101	3/8" M	1	6,90
105016010N	1/2" Ημιαυτόματο	1	7,40

ΑΥΤΟΜΑΤΟ ΕΞΑΕΡΙΣΤΙΚΟ ΕΛΑΦΡΟΥ ΤΥΠΟΥ



10 bar (110c)

Κωδικός	Διαστάσεις		€/τεμ.
1050170101	3/8" M	1	6,50
1050170201	1/2" M	1	6,50
1050170204	1/2" Ημιαυτόματο	1	6,80

ΑΥΤΟΜΑΤΟ ΕΞΑΕΡΙΣΤΙΚΟ ΒΑΡΕΩΣ ΤΥΠΟΥ



10 bar (110c)

Κωδικός	Διαστάσεις		€/τεμ.
1050190101	1/2" M	1	7,40

ΑΥΤΟΜΑΤΟ ΕΞΑΕΡΙΣΤΙΚΟ ΒΑΡΕΩΣ ΤΥΠΟΥ ΜΕ ΠΛΑΪΝΗ ΒΑΛΒΙΔΑ ΕΞΑΕΡΙΣΜΟΥ



10 bar (110c) A.T.

Κωδικός	Διαστάσεις		€/τεμ.
1050180102	1/2" M	1	7,20

JOLLY ΑΥΤΟΜΑΤΟ ΕΞΑΕΡΙΣΤΙΚΟ ΒΑΡΕΩΣ ΤΥΠΟΥ



10 bar (110c) A.T.

Κωδικός	Διαστάσεις		€/τεμ.
1050170402	3/8" B	1	5,80
1050170303	1/4"	1	5,80
1050170301	1/2"	1	5,80

JOLLY ΑΥΤΟΜΑΤΟ ΕΞΑΕΡΙΣΤΙΚΟ ΒΑΡΕΩΣ ΤΥΠΟΥ ΧΡΩΜΕ



10 bar (110c) A.T.

Κωδικός	Διαστάσεις		€/τεμ.
1050170302	1/2"	1	5,80
1050170403	3/8"	1	5,80

ΒΑΛΒΙΔΑ ΑΝΤΕΠΙΣΤΡΟΦΗΣ ΓΙΑ ΕΞΑΕΡΙΣΤΙΚΟ



Κωδικός	Διαστάσεις		€/τεμ.
1050210101	1/2" M	1	1,90

ΒΑΛΒΙΔΑ ΑΣΦΑΛΕΙΑΣ 311



Θηλυκές συνδέσεις
Εκτόνωση υπερπίεσης: 20%
Απόκλιση κλεισίματος: 20%
PN 10
Εύρος θερμοκρασίας: 5 - 110°C

Κωδικός	Διαστάσεις		€/τεμ.
3131142501	1/2" - 2,5 bar	50	9,10
3131143001	1/2" - 3 bar	50	8,70
3131144001	1/2" - 4 bar	50	8,80
3131146001	1/2" - 6 bar	50	9,00
3131148001	1/2" - 8 bar	50	9,00
3131153001	3/4" - 3 bar	50	13,80
3131154001	3/4" - 4 bar	50	13,80
3131156001	3/4" - 6 bar	50	14,60
3131158001	3/4" - 8 bar	50	14,90

ΒΑΛΒΙΔΑ ΑΣΦΑΛΕΙΑΣ 312



Αρσενική - θηλυκή σύνδεση
Εκτόνωση υπερπίεσης: 20%
Απόκλιση κλεισίματος: 20%
PN 10
Εύρος θερμοκρασίας: 5 - 110°C
Διαθέσιμο σε: 1,8 - 2,5 - 3,5 - 4,0 - 5,0 - 6,0 - 7,0 - 8,0 bar

Κωδικός	Διαστάσεις		€/τεμ.
3131243001	1/2" - 3 bar	50	8,30

ΒΑΛΒΙΔΑ ΑΣΦΑΛΕΙΑΣ 313



Θηλυκές συνδέσεις
Εκτόνωση υπερπίεσης: 20%
Απόκλιση κλεισίματος: 20%
PN 10
Εύρος θερμοκρασίας: 5 - 110°C
Μέγιστη θερμοκρασία μανόμετρου: 90°C

Κωδικός	Διαστάσεις		€/τεμ.
3131343201	1/2" - 3 bar με υποδοχή μανόμετρου	50	11,20

ΒΑΛΒΙΔΑ ΑΣΦΑΛΕΙΑΣ 530



Θηλυκές συνδέσεις
Εκτόνωση υπερπίεσης: 20%
Απόκλιση κλεισίματος: 20%
Μέγιστο ποσοστό γλυκόλης: 50%
Εύρος θερμοκρασίας: 5 - 120°C

Κωδικός	Διαστάσεις		€/τεμ.
3153062501	1 χ 1 1/4" - 2,5 bar	25	62,50
3153063001	1 χ 1 1/4" - 3 bar	10	62,50
3153068001	1 χ 1 1/4" - 8 bar	25	62,50
3153072501	1 χ 1 1/2" - 2,5 bar	10	148,00
3153073001	1 χ 1 1/2" - 3 bar	25	148,00
3153074001	1 1/4" χ 1 1/2" - 4 bar	10	148,00
3153078001	1 1/4" χ 1 1/2" - 8 bar	25	148,00

ΒΑΛΒΙΔΑ ΑΣΦΑΛΕΙΑΣ 513



Θηλυκές συνδέσεις
Εκτόνωση υπερπίεσης: 20%
Απόκλιση κλεισίματος: 20%
Μέγιστο ποσοστό γλυκόλης: 50%
Εύρος θερμοκρασίας: 5 - 120°C
PN 10
Διαθέσιμο σε: 1,5 - 2,5 - 3,0 - 3,5 - 6,0 - 7,0 - 8,0

Κωδικός	Διαστάσεις		€/τεμ.
3151341501	1/2" - 1,5 bar	50	15,30
3151342001	1/2" - 2 bar	50	15,30
3151343001	1/2" - 3 bar	50	12,20



Made in Italy
Κατασκευάζεται στην Ιταλία

ΒΑΛΒΙΔΑ ΑΣΦΑΛΕΙΑΣ 513



Θηλυκές συνδέσεις
Εκτόνωση υπερπίεσης: 20%
Απόκλιση κλεισίματος: 20%
Μέγιστο ποσοστό γλυκόλης: 50%
Εύρος θερμοκρασίας: 5 - 110°C
PN 10
Διαθέσιμο σε: 1,5 - 2 - 2,5 - 3,0 - 3,5 - 4,0 - 5,5 - 6,0 - 7,0 - 8,0 - 9,0 bar (1,5 - 2,0 - 4,0 - 5,5 - 9,0 bar μόνο σε 1" x 1 1/4")

Κωδικός	Διαστάσεις		€/τεμ.
3151361501	1" x 1 1/4" - 1,5 bar	25	68,00
3151362001	1" x 1 1/4" 2 bar	25	68,00
3151362501	1" x 1 1/4" - 2,5 bar	25	68,00
3151363001	1" x 1 1/4" - 3 bar	25	69,00
3151363501	1" x 1 1/4" - 3 bar	25	69,00
3151364001	1" x 1 1/4" - 4 bar	25	69,00
3151366001	1" x 1 1/4" - 6 bar	25	71,00
3151367001	1" x 1 1/4" - 7 bar	25	71,00
3151368001	1" x 1 1/4" - 8 bar	25	71,00
3151372501	1 1/4" x 1 1/2" - 2,5 bar	10	162,00
3151373001	1 1/4" x 1 1/2" - 3 bar	10	162,00
3151373501	1 1/4" x 1 1/2" - 3,5 bar	10	162,00
3151376001	1 1/4" x 1 1/2" - 6 bar	10	163,00
3151377001	1 1/4" x 1 1/2" - 7 bar	10	163,00
3151378001	1 1/4" x 1 1/2" - 8 bar	10	163,00

ΒΑΛΒΙΔΑ ΑΣΦΑΛΕΙΑΣ ΓΙΑ ΣΥΣΤΗΜΑΤΑ ΝΕΡΟΥ ΟΙΚΙΑΚΗΣ ΧΡΗΣΗΣ 531



Θηλυκές συνδέσεις
Εκτόνωση υπερπίεσης: 20%
Απόκλιση κλεισίματος: 20%
Υγρό χρήσης: Νερό
Εύρος θερμοκρασίας: 5 - 95°C
Διαθέσιμο σε: 4,0 - 6,0 - 8,0 - 10,0 bar

Κωδικός	Διαστάσεις		€/τεμ.
3153146001	1/2" x 3/4" - 6 bar	50	17,50
3153148001	1/2" x 3/4" - 8 bar	50	17,50
3153141001	1/2" x 3/4" - 10 bar	50	17,50
3153156001	3/4" x 1" - 6 bar	25	22,00
3153158001	3/4" x 1" - 8 bar	25	22,00
3153151001	3/4" x 1" - 10 bar	25	22,00

ΒΑΛΒΙΔΑ ΕΚΤΟΝΩΣΗΣ ΠΙΕΣΗΣ - ΘΕΡΜΟΚΡΑΣΙΑΣ 309



Για συστήματα νερού οικιακής χρήσης, για την προστασία του δοχείου αποθήκευσης ζεστού νερού
Ρύθμιση θερμοκρασίας: 90°C

Κωδικός	Διαστάσεις	Μήκος Αισθητηρίου (mm)		€/τεμ.
3130943001	1/2" M x Ø15 - 3 bar	100	20	32,50
3130954201	3/4" M x Ø15 - 4 bar	100	20	36,00
3130953001	3/4" M x Ø22 - 3 bar	100	20	35,00

ΒΑΛΒΙΔΑ ΑΣΦΑΛΕΙΑΣ ΚΑΛΟΡΙΦΕΡ



Made in Italy
Κατασκευάζεται στην Ιταλία

Κωδικός	Διαστάσεις	Bar		€/τεμ.
1050220101	1/2"	3	-	5,40
1050220201	1/2"	4	-	5,40
1050220301	1/2"	6	-	5,40
1050220401	1/2"	10	-	7,90
1050220501	1/2"	8	-	5,70
1050230101	3/4"	3	-	8,50
1050230201	3/4"	4	-	8,50
1050230301	3/4"	6	-	8,50
1050230401	3/4"	8	-	8,50

ΒΑΛΒΙΔΑ ΑΣΦΑΛΕΙΑΣ ΘΕΡΜΟΣΙΦΩΝΟΥ ΔΙΠΛΗ ΧΩΡΙΣ ΧΕΡΟΥΛΙ



Κωδικός	Bar		€/τεμ.
1050290101I	10-12	-	4,90
1050290202I	12-14	-	4,90

ΒΑΛΒΙΔΑ ΑΣΦΑΛΕΙΑΣ ΘΕΡΜΟΣΙΦΩΝΟΥ ΑΠΛΗ ΧΩΡΙΣ ΧΕΡΟΥΛΙ

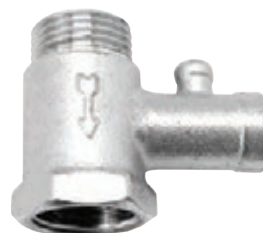

Κωδικός	Διαστάσεις	Bar		€/τεμ.
1050040101I	1/2"	7	-	3,80

ΒΑΛΒΙΔΑ ΑΝΟΔΙΚΗΣ ΠΡΟΣΤΑΣΙΑΣ



Κωδικός	Διαστάσεις		€/τεμ.
1081150201	3/4"	-	13,00
1081150301	1"	-	13,50
1081150401I	1 1/4"	-	15,50
1081150501I	1 1/2"	-	20,00
1081150601I	2"	-	24,50

ΑΝΤΑΛΛΑΚΤΙΚΟ ΓΙΑ ΒΑΛΒΙΔΑ ΑΝΟΔΙΚΗΣ ΠΡΟΣΤΑΣΙΑΣ



Κωδικός	Διαστάσεις	€/τεμ.
1081150302I	1"	1,60

ΙΣΙΟ ΣΠΙΡΑΛ ΙΝΟΧ ΒΑΡΕΩΣ ΤΥΠΟΥ ΓΙΑ ΚΑΥΣΤΗΡΕΣ



Κωδικός	Διαστάσεις		€/τεμ.
07406803011	3/8 χ 3/8 Θ.Θ - 80cm	10	5,10
07406804011	3/8 χ 3/8 Θ.Θ - 100cm	10	5,80
07406804021	1/4 x 1/4 Θ.Θ - 100cm	10	6,80
07406805011	3/8 x 3/8 Θ.Θ - 80cm	10	6,50
07406806011	3/8 x 1/4 Θ.Θ - 100cm	10	6,20

**ΓΩΝΙΑΚΟ ΣΠΙΡΑΛ ΙΝΟΧ ΒΑΡΕΩΣ
ΤΥΠΟΥ ΓΙΑ ΚΑΥΣΤΗΡΕΣ**



Κωδικός	Διαστάσεις		€/τεμ.
07406902011	1/4 x 1/4 Θ.Θ. - 100cm	10	6,50
07406903011	3/8 x 3/8 Θ.Θ. - 100cm	10	5,60
07406903021	1/4 χ 1/4 Θ.Θ - 80cm	10	5,80
07406904011	3/8 χ 3/8 Θ.Θ - 100cm	10	6,80

ΦΙΛΤΡΟ ΠΕΤΡΕΛΑΙΟΥ ΑΛΟΥΜΙΝΙΟΥ



Κωδικός	Διαστάσεις		€/τεμ.
10502801011	3/8"	-	7,90
10502802011	1/2"	-	13,20



ΠΛΑΣΤΙΚΟΣ ΣΩΛΗΝΑΣ PERT ΜΕ ΦΡΑΓΜΟ ΟΞΥΓΟΝΟΥ ΚΟΚΚΙΝΟΣ

Κωδικός	Διαστάσεις mm (Εξ. - Εσ.)	Συσκευασία (m ²)	€/τεμ.
501170201	17 x 2	200	0,72
501170101	17 x 2	600	0,72



ΠΛΑΣΤΙΚΟΣ ΣΩΛΗΝΑΣ ΡΕΧ ΜΑΥΡΟ

Κωδικός	Ø	m
5117060101	16 x 2	100/200
5117060201	18 x 2	100/200
5117060301	18 x 2,5	100/200
5117060401	20 x 2	100/200
5117060501	22 x 3	100
5117060601	28 x 3	50/100
5117060701	32 x 3	50/100

*Τιμές κατόπιν ζήτησης

ΠΛΑΣΤΙΚΟΣ ΣΩΛΗΝΑΣ PERT ΜΑΥΡΟ

Κωδικός	Ø	m	€/τεμ.
5117080101	16 x 2	100/200	0,80
5117080201	18 x 2	100/200	0,95
5117080301	18 x 2,5	100/200	0,68
5117080401	20 x 2	100/200	-
5117080501	22 x 3	100	-
5117080601	28 x 3	50/100	-
5117080701	32 x 3	50/100	-



ΣΩΛΗΝΑΣ ΡΕΧ ΓΙΑ ΘΕΡΜΑΝΣΗ - ΨΥΞΗ - ΥΔΡΕΥΣΗ ΜΕ ΣΠΙΡΑΛ Μπλε Χρώμα

Κωδικός	Ø	m
5117060102	16 x 2	50
5117060202	18 x 2	50
5117060302	18 x 2,5	50
5117060402	20 x 2	50
5117060502	22 x 3	50
5117060602	28 x 3	50
5117060702	32 x 3	50

ΣΩΛΗΝΑΣ ΡΕΧ ΓΙΑ ΘΕΡΜΑΝΣΗ - ΨΥΞΗ - ΥΔΡΕΥΣΗ ΜΕ ΣΠΙΡΑΛ Κόκκινο Χρώμα

Κωδικός	Ø	m
5117060103	16 x 2	50
5117060203	18 x 2	50
5117060303	18 x 2,5	50
5117060403	20 x 2	50
5117060503	22 x 3	50
5117060603	28 x 3	50
5117060703	32 x 3	50

*Τιμές κατόπιν ζήτησης

ΣΩΛΗΝΑΣ PERT ΓΙΑ ΘΕΡΜΑΝΣΗ - ΨΥΞΗ - ΥΔΡΕΥΣΗ ΜΕ ΣΠΙΡΑΛ Μπλε Χρώμα

Κωδικός	Ø	m
5117080102	16 x 2	50
5117080202	18 x 2	50
5117080302	18 x 2,5	50
5117080402	20 x 2	50
5117080502	22 x 3	50
5117080602	28 x 3	50
5117080702	32 x 3	50

ΣΩΛΗΝΑΣ PERT ΓΙΑ ΘΕΡΜΑΝΣΗ - ΨΥΞΗ - ΥΔΡΕΥΣΗ ΜΕ ΣΠΙΡΑΛ Κόκκινο Χρώμα

Κωδικός	Ø	m
5117080103	16 x 2	50
5117080203	18 x 2	50
5117080303	18 x 2,5	50
5117080403	20 x 2	50
5117080503	22 x 3	50
5117080603	28 x 3	50
5117080703	32 x 3	50

*Τιμές κατόπιν ζήτησης



ΠΡΟΣΤΑΤΕΥΤΙΚΟΙ ΣΩΛΗΝΕΣ ΣΠΙΡΑΛ ΑΠΟ ΠΟΛΥΑΙΘΥΛΕΝΙΟ

Για προστασία του εσωτερικού σωλήνα

Μπλε Χρώμα

Κωδικός	Ø	m	€/τεμ.
5114430102	25 (20)	50	0,42
5114430202	28 (23)	50	0,44
5114430702	30 (25)	50	0,65
5114430402	36 (29)	50	0,68

Κόκκινο Χρώμα

Κωδικός	Ø	m	€/τεμ.
5114430101	25 (20)	50	0,42
5114430201	28 (23)	50	0,44
5114430701	30 (25)	50	0,65
5114430401	36 (29)	50	0,68



Made in Italy
Κατασκευάζεται στην Ιταλία

ΡΑΚΟΡ ΜΟΝΟΣΩΛΗΝΙΟΥ ΑΡΣΕΝΙΚΟ



Κωδικός	Διαστάσεις		€/τεμ.
3782000201	15 x 2,5 x 1/2"	10	1,70
3782000301	16 x 2 x 1/2"	10	1,59
3782000401	18 x 2 x 1/2"	10	2,38
3782000501	18 x 2,5 x 1/2"	10	2,38
3782000601	18 x 2,5 x 3/4"	10	2,55
3782000701	22 x 3 x 3/4"	5	4,10
3782000702	22 x 3 x 1/2"	5	4,75
3782000801	28 x 3 χ 1"	5	-
3782000901	32 x 3 χ 1"	5	-

ΡΑΚΟΡ ΜΟΝΟΣΩΛΗΝΙΟΥ ΘΗΛΥΚΟ



Κωδικός	Διαστάσεις		€/τεμ.
3782010201	15 x 2,5 x 1/2"	10	1,90
3782010301	16 x 2 x 1/2"	10	1,83
3782010401	18 x 2 x 1/2"	10	2,59
3782010501	18 x 2,5 x 1/2"	10	2,59
3782010601	18 x 2,5 x 3/4"	10	2,90
3782010701	22 x 3 x 3/4"	5	5,35
3782010702	22 x 3 x 1/2"	5	4,30
3782010801	28 x 3 χ 1"	5	-
3782010901	32 x 3 χ 1"	5	-

ΡΑΚΟΡ ΜΟΝΟΣΩΛΗΝΙΟΥ ΔΙΠΛΟ

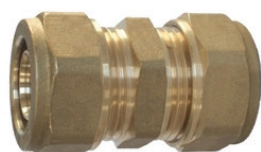

Κωδικός	Διαστάσεις		€/τεμ.
3782020201	15 x 15 x 2,5	10	3,00
3782020301	16 x 16 x 2	10	2,85
3782020401	18 x 18 x 2	10	4,46
3782020501	18 x 18 x 2,5	10	4,46
3782020601	22 x 22 x 3	5	5,60
3782020701	28 x 28 x 3	5	-
3782020801	32 x 32 x 3	5	-

ΓΩΝΙΑ ΜΟΝΟΣΩΛΗΝΙΟΥ ΑΡΣΕΝΙΚΗ



Κωδικός	Διαστάσεις		€/τεμ.
3782030201	15 x 1/2"	10	2,40
3782030301	16 x 1/2"	10	2,38
3782030401	18 x 1/2 x 2"	10	3,29
3782030501	18 x 1/2 x 2,5"	10	3,29
3782030601	22 x 3/4"	5	-
3782030701	28 x 1"	5	-
3782030801	32 x 1"	5	-

ΓΩΝΙΑ ΜΟΝΟΣΩΛΗΝΙΟΥ ΘΗΛΥΚΗ



Κωδικός	Διαστάσεις		€/τεμ.
3782040201	15 x 1/2"	10	2,30
3782040301	16 x 1/2"	10	2,10
3782040401	18 x 1 / 2 x 2"	10	3,13
3782040501	18 x 1/2 x 2,5"	10	3,13
3782040601	22 x 3/4"	5	-
3782040701	28 x 1"	5	-
3782040801	32 x 1"	5	8,40

ΓΩΝΙΑ ΜΟΝΟΣΩΛΗΝΙΟΥ ΔΙΠΛΗ



Κωδικός	Διαστάσεις		€/τεμ.
3782050201	15 x 15 x 2,5	10	3,60
3782050301	16 x 16 x 2	10	3,10
3782050401	18 x 18 x 2	10	4,24
3782050501	18 x 18 x 2,5	10	4,24
3782050601	22 x 22 x 3	5	-
3782050701	28 x 28 x 3	5	-
3782050801	32 x 32 x 3	5	-

ΤΑΦ ΜΟΝΟΣΩΛΗΝΙΟΥ ΘΗΛΥΚΟ



Κωδικός	Διαστάσεις		€/τεμ.
3782080201	15 χ 1/2 x 15	10	4,50
3782080301	16 χ 1/2 x 2	10	3,62
3782080401	18 x 1/2 x 18 x 2	5	5,25
3782080501	18 x 1/2 x 18 x 2,5	5	5,25
3782080601	22 x 3/4 x 22	-	-
3782080701	28 x 1" x 28	-	-
3782080801	32 x 1 χ 32	-	-

**ΤΑΦ ΜΟΝΟΣΩΛΗΝΙΟΥ
ΤΡΙΠΛΟ**



Κωδικός	Διαστάσεις		€/τεμ.
3782090201	15 x 15 x 15	10	4,80
3782090301	16 x 16 x 16	-	4,10
3782090401	18 χ 18 χ 18 x 2	5	6,00
3782090501	18 x 18 x 18 x 2,5	5	6,00
3782090601	22 x 22 x 22	-	-
3782090701	28 x 28 x 28	-	-
3782090801	32 x 32 x 32	-	-

**ΓΩΝΙΑ ΜΕ ΣΤΗΡΙΓΜΑ
ΜΟΝΟΣΩΛΗΝΙΟΥ ΘΗΛΥΚΗ**



Κωδικός	Διαστάσεις		€/τεμ.
3782060101	15 x 2,5 x 1/2"	10	-
3782060201	16 x 2 x 1/2"	10	2,68
3782060301	18 x 2 x 1/2"	5	3,55
3782060401	18 x 2,5 x 1/2"	5	3,55

ΡΑΚΟΡ ΜΟΝΟΣΩΛΗΝΙΟΥ ΑΡΣΕΝΙΚΟ



Κωδικός	Διαστάσεις		€/τεμ.
37820002011	15 χ 2,5 χ 1/2"	-	1,26
37820003011	16 χ 2 χ 1/2"	-	1,26
37820004011	18 χ 2 χ 1/2"	-	1,75
37820005011	18 χ 2,5 χ 1/2"	-	1,75
37820006011	18 χ 2,5 χ 3/4"	-	2,30
37820007011	22 χ 3 χ 3/4"	-	2,60
37820007021	22 χ 3 χ 1/2"	-	2,78
37820008011	28 χ 3 χ 1"	-	4,60
37820009011	32 χ 3 χ 1"	-	5,70

ΡΑΚΟΡ ΜΟΝΟΣΩΛΗΝΙΟΥ ΘΗΛΥΚΟ

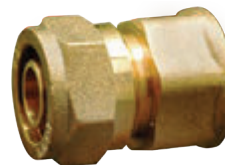

Κωδικός	Διαστάσεις		€/τεμ.
37820102011	15 χ 2,5 χ 1/2"	-	1,29
37820103011	16 χ 2 χ 1/2"	-	1,29
37820104011	18 χ 2 χ 1/2"	-	1,80
37820105011	18 χ 2,5 χ 1/2"	-	1,80
37820106011	18 χ 2,5 χ 3/4"	-	2,35
37820107011	22 χ 3 χ 3/4"	-	2,66
37820107021	22 χ 3 χ 1/2"	-	2,84
37820108011	28 χ 3 χ 1"	-	5,10
37820109011	32 χ 3 χ 1"	-	5,80

ΡΑΚΟΡ ΜΟΝΟΣΩΛΗΝΙΟΥ ΔΙΠΛΟ



Κωδικός	Διαστάσεις		€/τεμ.
37820202011	15 χ 15 χ 2,5	-	2,08
37820203011	16 χ 16 χ 2	-	2,08
37820204011	18 χ 18 χ 2	-	2,90
37820205011	18 χ 18 χ 2,5	-	2,90
37820206011	22 χ 22 χ 3	-	4,35
37820207011	28 χ 28 χ 3	-	7,20
37820208011	32 χ 32 χ 3	-	9,30

ΓΩΝΙΑ ΜΟΝΟΣΩΛΗΝΙΟΥ ΑΡΣΕΝΙΚΗ



Κωδικός	Διαστάσεις		€/τεμ.
37820302011	15 χ 1/2"	-	1,80
37820303011	16 χ 1/2"	-	1,80
37820304011	18 χ 1 - 2 x 2"	-	2,25
37820305011	18 x 2,5 x 1/2"	-	2,25
37820306011	22 χ 3/4"	-	3,55
37820307011	28 χ 1"	-	6,40
37820308011	32 χ 1"	-	8,90

ΓΩΝΙΑ ΜΟΝΟΣΩΛΗΝΙΟΥ ΘΗΛΥΚΗ



Κωδικός	Διαστάσεις		€/τεμ.
37820402011	15 χ 1/2"	-	2,05
37820403011	16 χ 1/2"	-	2,05
3782040401	18 x 2 x 1/2"	-	2,25
37820405011	18 x 2,5 x 1/2"	-	2,25
37820406011	22 χ 3/4"	-	4,10
37820407011	28 χ 1"	-	8,30
37820408011	32 x 1"	-	9,30

ΓΩΝΙΑ ΜΟΝΟΣΩΛΗΝΙΟΥ ΔΙΠΛΗ



Κωδικός	Διαστάσεις		€/τεμ.
37820502011	15 χ 15 χ 2,5	-	2,55
37820503011	16 χ 16 χ 2	-	2,55
37820504011	18 χ 18 χ 2	-	2,95
37820505011	18 χ 18 χ 2,5	-	2,95
37820506011	22 χ 22 χ 3	-	4,60
37820507011	28 χ 28 χ 3	-	8,80
37820508011	32 χ 32 χ 3	-	10,70

ΤΑΦ ΜΟΝΟΣΩΛΗΝΙΟΥ ΑΡΣΕΝΙΚΟ



Κωδικός	Διαστάσεις		€/τεμ.
37820702011	15 χ 1 - 2 x 15	-	3,25
37820703011	16 x 1 - 2 x 16 x 2	-	3,25
37820704011	18 x 1 - 2 x 18 x 2	-	3,80
37820705011	18 x 1 - 2 x 18 x 2,5	-	3,80
37820706011	22 x 3 - 4 x 22	-	6,30
37820707011	28 x 1 x 28	-	11,40
37820708011	32 χ 1 x 32	-	12,90

ΤΑΦ ΜΟΝΟΣΩΛΗΝΙΟΥ ΘΗΛΥΚΟ



Κωδικός	Διαστάσεις		€/τεμ.
37820802011	15 χ 1 - 2 x 15	-	3,30
37820803011	16 χ 1 - 16 x 2	-	3,30
37820804011	18 x 1 - 18 x 2 x 2	-	4,15
37820805011	18 χ 1 - 18 x 2 x 2,5	-	4,15
37820806011	22 χ 3 - 22 x 4	-	6,40
37820807011	28 χ 1 x 28	-	11,40
37820808011	32 χ 1 χ 32	-	13,50

**ΤΑΦ ΜΟΝΟΣΩΛΗΝΙΟΥ
ΤΡΙΠΛΟ**



Κωδικός	Διαστάσεις		€/τεμ.
37820902011	15 x 15 x 15	-	3,90
37820903011	16 x 16 x 16	-	3,90
37820904011	18 χ 18 χ 18 x 2	-	4,70
37820905011	18 x 18 x 18 x 2,5	-	4,70
37820906011	22 x 22 x 22	-	6,50
37820907011	28 x 28 x 28	-	13,00
37820908011	32 x 32 x 32	-	14,90

**ΓΩΝΙΑ ΜΕ ΣΤΗΡΙΓΜΑ
ΜΟΝΟΣΩΛΗΝΙΟΥ ΘΗΛΥΚΗ**



Κωδικός	Διαστάσεις		€/τεμ.
37820602011	16 x 2 x 1/2"	-	2,85
37820603011	18 χ 2 χ 1/2"	-	3,40
37820604011	18 χ 2,5 χ 1/2"	-	3,40

ΠΟΛΥΣΤΡΩΜΑΤΙΚΟΣ ΣΩΛΗΝΑΣ



Pexb/AL/Pexb
UNI-EN-ISO 21003
10 bar
95°C

Κωδικός	Διαστάσεις	Πάχος Αλουμινίου (mm)	Ρολό (m)	€/m
511702101	16 x 2	0,20	100	1,24
511702103	16 x 2	0,20	200	1,24
511702102	16 x 2	0,20	250	1,24
511702104	16 x 2	0,20	500	1,24
511702201	18 x 2	0,30	100	1,72
511702301	20 x 2	0,25	100	1,76
511702401	26 x 3	0,40	50	3,70
511702501	32 x 3	0,45	50	5,55

ΠΟΛΥΣΤΡΩΜΑΤΙΚΟΣ ΣΩΛΗΝΑΣ ΜΕ ΜΟΝΩΣΗ 6mm



Pexb/AL/Pexb
UNI-EN-ISO 21003
10 bar
95°C

Κωδικός	Διαστάσεις	Πάχος Αλουμινίου (mm)	Ρολό (m)	€/m
511701106	16 x 2	0,20	25	1,59
511701101	16 x 2	0,20	50	1,59
511701102	16 x 2	0,20	100	1,59
511701103	16 x 2	0,20	200	1,59
511701201	18 x 2	0,30	50	2,35
511701203	18 x 2	0,30	100	2,35
511701204	18 x 2	0,30	200	2,35
511701301	20 x 2	0,25	50	2,50
511701303	20 x 2	0,25	100	2,50
511701402	26 x 3	0,40	25	4,75
511701401	26 x 3	0,40	50	4,75
511701501	32 x 3	0,45	25	6,90
511701503	32 x 3	0,45	50	6,90

ΠΟΛΥΣΤΡΩΜΑΤΙΚΟΣ ΣΩΛΗΝΑΣ ΜΕ ΜΟΝΩΣΗ 6mm



Pexb/AL/Pexb
UNI-EN-ISO 21003
10 bar
95°C

Κωδικός Κόκκινο	Κωδικός Μπλε	Διαστάσεις	Πάχος Αλουμινίου (mm)	Ρολό (m)	€/m
511701105	511701104	16 x 2	0,20	50	1,59
511701109	511701108	16 x 2	0,20	100	1,59
511701206	511701205	18 x 2	0,30	50	2,35
511701305	511701304	20 x 2	0,25	50	2,50
511701407	511701409	26 x 3	0,40	25	4,75
511701406	511701405	26 x 3	0,40	50	4,75
511701505	511701506	32 x 3	0,45	25	6,90
511701505	511701504	32 x 3	0,45	50	6,90

ΠΟΛΥΣΤΡΩΜΑΤΙΚΟΣ ΣΩΛΗΝΑΣ



Κωδικός	Διαστάσεις	Πάχος Αλουμινίου (mm)	Ρολό (m)	€/m
5117020001	16 x 2	0,20	100	1,37
5117020101	20 x 2	0,25	100	2,00
5117020201	26 x 3	0,40	50	4,20
5117020301	32 x 3	0,45	50	6,30

ΠΟΛΥΣΤΡΩΜΑΤΙΚΟΣ ΣΩΛΗΝΑΣ ΜΕ ΜΟΝΩΣΗ 10mm



Pexb/AL/Pexb
UNI-EN-ISO 21003
10 bar
95°C
Λευκό χρώμα



ΠΟΛΥΣΤΡΩΜΑΤΙΚΟΣ ΣΩΛΗΝΑΣ ΜΕ ΜΟΝΩΣΗ 13mm



Pexb/AL/Pexb
UNI-EN-ISO 21003
10 bar
95°C
Λευκό χρώμα



Κωδικός	Διαστάσεις	Πάχος Αλουμινίου (mm)	Ρολό (m)	€/m
511701107	16 x 2	0,20	50	-
511701202	18 x 2	0,30	50	2,60
511701302	20 x 2	0,25	50	2,70
511701404	26 x 3	0,40	25	5,80
511701403	26 x 3	0,40	50	5,80
511701502	32 x 3	0,45	25	8,20

Κωδικός	Διαστάσεις	Πάχος Αλουμινίου (mm)	Ρολό (m)	€/m
511701207	18 x 2	0,30	50	2,90
511701306	20 x 2	0,25	50	3,15
511701408	26 x 3	0,40	50	5,50
511701508	32 x 3	0,45	25	7,90

ΠΟΛΥΣΤΡΩΜΑΤΙΚΟΣ ΣΩΛΗΝΑΣ ΕΥΘΥΓΡΑΜΜΟΣ



Pexb/AL/Pexb
UNI-EN-ISO 21003
10 bar
95°C

Κωδικός	Διαστάσεις	Πάχος Αλουμινίου (mm)	m
511702105	16 x 2	0,20	4
511702302	20 x 2	0,25	4
511702402	26 x 2	0,40	4
511702502	32 x 2	0,45	4

*Τιμές κατόπιν ζήτησης



Made in Italy
Κατασκευάζεται στην Ιταλία

ΡΑΚΟΡ ΑΡΣΕΝΙΚΟ

Κωδικός	Διαστάσεις		€/τεμ.
3782150101	1/2" x 16	10	1,65
3782150201	1/2" x 18	5	2,80
3782150301	1/2" x 20	10	2,45
3782150401	3/4" x 20	10	2,70
3782150502	3/4" x 26	5	4,90
3782150501	1" x 26	5	5,70
3782150601	1" x 32	5	8,50



ΡΑΚΟΡ ΘΗΛΥΚΟ

Κωδικός	Διαστάσεις		€/τεμ.
3782160101	1/2" x 16	10	1,82
3782160201	1/2" x 18	5	2,70
3782160301	1/2" x 20	10	2,90
3782160401	3/4" x 20	10	3,00
3782160502	3/4" x 26	5	4,90
3782160501	1" x 26	5	5,70
3782160601	1" x 32	5	8,38

ΡΑΚΟΡ ΔΙΠΛΟ

Κωδικός	Διαστάσεις		€/τεμ.
3782170101	16 x 16	10	3,00
3782170201	18 x 18	5	4,60
3782170301	20 x 20	10	4,90
3782170401	26 x 26	5	8,50
3782170501	32 x 32	5	14,50



ΓΩΝΙΑ ΑΡΣΕΝΙΚΗ

Κωδικός	Διαστάσεις		€/τεμ.
3782180101	1/2" x 16	10	2,35
3782180201	1/2" x 18	5	-
3782180301	1/2" x 20	10	3,40
3782180302	3/4" x 20	10	3,27
3782180401	3/4" x 26	5	5,30
3782180501	1" x 26	5	7,80
3782180601	1" x 32	5	8,60

ΓΩΝΙΑ ΘΗΛΥΚΗ

Κωδικός	Διαστάσεις		€/τεμ.
3782190101	1/2" x 16	10	2,16
3782190201	1/2" x 18	5	-
3782190301	1/2" x 20	10	3,15
3782190302	3/4" x 20	10	3,70
3782190402	3/4" x 26	5	5,20
3782190501	1" x 26	5	7,50
3782190601	1" x 32	5	8,60



ΓΩΝΙΑ ΔΙΠΛΗ

Κωδικός	Διαστάσεις		€/τεμ.
3782200101	16 x 16	10	3,25
3782200201	18 x 18	5	-
3782200301	20 x 20	10	4,60
3782200401	26 x 26	5	8,10
3782200501	32 x 32	5	13,80

ΤΑΦ ΘΗΛΥΚΟ

Κωδικός	Διαστάσεις		€/τεμ.
3782210101	1/2" x 16	10	3,60
3782210201	1/2" x 18	5	-
3782210301	1/2" x 20	5	5,60
3782210401	3/4" x 20	5	5,60
3782210501	3/4" x 26	5	10,00
3782210502	1" x 26	5	13,00



ΤΑΦ ΤΡΙΠΛΟ

Κωδικός	Διαστάσεις		€/τεμ.
3782230101	16 x 16	10	4,35
3782230201	18 x 18	10	6,95
3782230301	20 x 20	10	6,60
3782230401	26 x 26	5	12,00
3782230501	32 x 32	5	19,40

ΓΩΝΙΑ ΜΕ ΣΤΗΡΙΓΜΑ

Κωδικός	Διαστάσεις		€/τεμ.
3782140201	16 x 2 x 1/2"	10	2,60
3782140301	18 x 2 x 1/2"	5	-



ΡΑΚΟΡ ΑΡΣΕΝΙΚΟ



Κωδικός	Διαστάσεις		€/τεμ.
3684010101	1/2" x 16x2	10	1,75
3684010201	1/2" x 18x2	10	2,20
3684010301	1/2" x 20x2	10	2,10
3684010401	3/4" x 20x2	10	2,50
3684010501	3/4" x 26x3	5	3,40
3684010701	1" x 26x3	5	4,70
3684010601	1" x 32x3	5	6,00

ΡΑΚΟΡ ΘΗΛΥΚΟ



Κωδικός	Διαστάσεις		€/τεμ.
3684020101	1/2" x 16x2	10	1,75
3684020201	1/2" x 18x2	10	2,20
3684020901	3/4" x 18x2	10	3,10
3684020301	1/2" x 20x2	10	2,10
3684020501	3/4" x 20x2	10	2,60
3684020601	3/4" x 26x3	5	4,00
3684020701	1" x 26x3	5	5,00
3684020801	1" x 32x3	5	6,20

ΡΑΚΟΡ ΔΙΠΛΟ



Κωδικός	Διαστάσεις		€/τεμ.
3684030101	16 x 16 x 2	10	2,10
3684030201	18 x 18 x 2	10	2,65
3684030301	20 x 20 x 2	10	2,60
3684030401	26 x 26 x 3	5	5,30
3684030501	32 x 32 x 3	5	8,00
3684030601	40 x 40 x 3,5	5	13,50

ΡΑΚΟΡ ΔΙΠΛΟ ΣΥΣΤΟΛΙΚΟ



Κωδικός	Διαστάσεις		€/τεμ.
3684030202	18 x 16 x 2	5	2,80
3684030302	20 x 16 x 2	5	2,80
3684030303	20 x 18 x 2	5	2,80
3684030402	26 x 16 x 2	5	5,20
3684030403	26 x 18 x 2	5	5,20
3684030404	26 x 20 x 2	5	5,20
3684030503	32 x 16 x 2	5	8,00
3684030504	32 x 18 x 2	5	8,00
3684030505	32 x 20 x 2	5	8,00
3684030502	32 x 26 x 3	5	8,00



ΓΩΝΙΑ ΑΡΣΕΝΙΚΗ

Κωδικός	Διαστάσεις		€/τεμ.
3684040101	1/2" x 16 x 2	10	2,35
3684040201	1/2" x 18 x 2	10	3,20
3684040801	3/4" x 18 x 2	5	4,00
3684040901	1/2" x 20 x 2	5	2,90
3684040401	3/4" x 20 x 2	10	4,00
3684040501	3/4" x 26 x 3	10	5,60
3684040601	1" x 26 x 3	10	6,30
3684040701	1" x 32 x 3	5	7,70
3684041001	1 1/4" x 40 - 3,50	-	19,00



ΓΩΝΙΑ ΘΗΛΥΚΗ

Κωδικός	Διαστάσεις		€/τεμ.
3684050101	1/2" x 16x2	10	2,35
3684050201	1/2" x 18x2	10	3,20
3684050801	3/4" x 18x2	5	4,00
3684050901	1/2" x 20x2	5	2,90
3684050401	3/4" x 20x2	10	4,00
3684050501	3/4" x 26x3	10	5,60
3684050601	1" x 26x3	10	6,30
3684050701	1" x 32x3	5	7,40

ΓΩΝΙΑ ΔΙΠΛΗ



Κωδικός	Διαστάσεις		€/τεμ.
3684060101	16 x 16x2	10	2,35
3684060201	18 x 18x2	10	3,10
3684060301	20 x 20x2	5	3,25
3684060401	26 x 26x3	5	6,30
3684060501	32 x 32x3	5	8,50
3684060601	40 x 40x3,50	-	20,00



ΓΩΝΙΑ ΜΕ ΣΤΗΡΙΓΜΑ

Κωδικός	Διαστάσεις		€/τεμ.
3684070101	1/2" x 16x2	10	3,00
3684070201	1/2" x 18x2	10	4,30
3684070301	1/2" x 20x2	5	3,90

ΤΑΦ ΑΡΣΕΝΙΚΟ



Κωδικός	Διαστάσεις		€/τεμ.
3684080101	1/2" x 16x2	5	3,55
3684080201	1/2" x 18x2	5	5,00
3684080401	3/4" x 18x2	5	5,30
3684080501	1/2" x 20x2	5	5,30
3684080301	3/4" x 20x2	5	5,00
3684080701	3/4" x 26x3	5	8,00
3684080601	1" x 26x3	5	8,70
3684080801	1" x 32x3	5	12,20

ΤΑΦ ΘΗΛΥΚΟ



Κωδικός	Διαστάσεις		€/τεμ.
3684090101	1/2" x 16x2	5	3,55
3684090201	1/2" x 18x2	5	5,00
3684090701	3/4" x 18x2	5	5,30
3684090202	1/2" x 20x2	5	4,60
3684090301	3/4" x 20x2	5	5,00
3684090501	3/4" x 26x3	5	8,00
3684090801	1" x 26x3	5	8,30
3684090601	1" x 32x3	5	12,00
3684090901	1 1/4" x 40x3,50	-	25,00

ΤΑΦ ΤΡΙΠΛΟ



Κωδικός	Διαστάσεις		€/τεμ.
3684100101	16 x 16 x 2	10	3,30
3684100201	18 x 18 x 2	5	4,80
3684100301	20 x 20 x 2	5	4,80
3684100401	26 x 26 x 3	5	9,00
3684100501	32 x 32 x 3	5	14,50
3684100701	40 x 40 x 3,50	5	26,00

**ΡΑΚΟΡ ΠΟΛΥΣΤΡΩΜΑΤΙΚΟΥ
ΣΩΛΗΝΑ 24/19 PRESS**



Κωδικός	Διαστάσεις		€/τεμ.
10921701011	16x2 (19x24 pr.)	-	3,40
1092170102	18x2 (19x24 pr.)	-	4,00
1092170103	20x2 (19x24 pr.)	-	4,80

ΤΑΦ ΣΥΣΤΟΛΙΚΟ



Κωδικός	Διαστάσεις		€/τεμ.
3684130109	16 χ 16 χ 18	5	5,20
3684130110	16 χ 16 χ 20	5	5,50
3684130119	16 χ 18 χ 16	5	5,20
3684130124	16 χ 20 χ 16	5	5,50
3684130801	18 χ 16 χ 18	5	5,20
3684130114	18 χ 18 χ 20	5	5,50
3684130115	18 χ 18 χ 26	5	9,00
3684130120	18 χ 26 χ 18	5	9,00
3684130901	20 χ 16 χ 20	5	5,50
3684130102	20 χ 18 χ 20	5	5,50
3684130113	20 χ 20 χ 16	5	5,50
3684130116	20 χ 20 χ 26	5	9,00
3684130112	20 χ 20 χ 32	5	15,00
3684130111	20 χ 26 χ 20	5	9,00
3684130121	20 χ 32 χ 20	5	15,00
3684130103	26 χ 16 χ 26	5	9,00
3684130104	26 χ 18 χ 26	5	9,00
3684130117	26 χ 20 χ 26	5	9,00
3684130201	26 χ 26 χ 16	5	9,00
3684130301	26 χ 26 χ 18	5	9,00
3684130401	26 χ 26 χ 20	5	9,00
3684130118	26 χ 26 χ 32	5	15,00
3684130122	26 χ 32 χ 26	5	15,00
3684130105	32 χ 16 χ 32	5	15,00
3684130106	32 χ 18 χ 32	5	15,00
3684130107	32 χ 20 χ 32	5	15,00
3684130108	32 χ 26 χ 32	5	15,00
3684130501	32 χ 32 χ 16	5	15,00
3684130601	32 χ 32 χ 20	5	15,00
3684130701	32 χ 32 χ 26	5	15,00

ΑΝΤΑΛΛΑΚΤΙΚΟΣ ΔΑΚΤΥΛΙΟΣ ΣΥΣΦΙΞΗΣ



Κωδικός	Διαστάσεις		€/τεμ.
3684120101	16 χ 2	-	0,50
3684120102	18 χ 2	-	0,55
3684120103	20 χ 2	-	0,60
3684120104	26 χ 3	-	1,30
3684120105	32 χ 3	-	1,50

ΡΑΚΟΡ ΑΡΣΕΝΙΚΟ



Κωδικός	Διαστάσεις		€/τεμ.
3782150101I	1/2" x 16	-	1,40
3782150201I	1/2" x 18	-	1,90
3782150301I	1/2" x 20	-	2,40
3782150401I	3/4" x 20	-	2,65
3782150501I	1" x 26	-	4,80
3782150502I	3/4" x 26	-	4,20
3782150601I	1" x 32	-	5,90

ΡΑΚΟΡ ΘΗΛΥΚΟ



Κωδικός	Διαστάσεις		€/τεμ.
3782160101I	1/2" x 16	-	1,50
3782160201I	1/2" x 18	-	2,05
3782160301I	1/2" x 20	-	2,50
3782160401I	3/4" x 20	-	2,75
3782160501I	1" x 26	-	4,80
3782160502I	3/4" x 26	-	4,30
3782160601I	1" x 32	-	6,10

ΡΑΚΟΡ ΔΙΠΛΟ



Κωδικός	Διαστάσεις		€/τεμ.
3782170101I	16 χ 16	-	2,60
3782170201I	18 χ 18	-	3,70
3782170301I	20 χ 20	-	4,30
3782170401I	26 χ 26	-	8,10
3782170501I	32 χ 32	-	9,90

ΓΩΝΙΑ ΑΡΣΕΝΙΚΗ



Κωδικός	Διαστάσεις		€/τεμ.
3782180101I	1/2" x 16	-	2,10
3782180201I	1/2" x 18	-	2,70
3782180301I	1/2" x 20	-	3,25
3782180302I	3/4" x 20	-	3,40
3782180401I	3/4" x 26	-	5,30
3782180501I	1" x 26	-	7,80
3782180601I	1" x 32	-	8,60

ΓΩΝΙΑ ΘΗΛΥΚΗ



Κωδικός	Διαστάσεις		€/τεμ.
3782190101I	1/2" x 16	-	2,20
3782190201I	1/2" x 18	-	2,70
3782190301I	1/2" x 20	-	3,25
3782190302I	3/4" x 20	-	3,70
3782190402I	3/4" x 26	-	5,20
3782190501I	1" x 26	-	7,50

ΓΩΝΙΑ ΔΙΠΛΗ



Κωδικός	Διαστάσεις		€/τεμ.
3782200101I	16 χ 16	-	2,50
3782200201I	18 χ 18	-	3,40
3782200301I	20 χ 20	-	4,20
3782200401I	26 χ 26	-	8,10
3782200501I	32 χ 32	-	13,80

ΤΑΦ ΑΡΣΕΝΙΚΟ



Κωδικός	Διαστάσεις		€/τεμ.
378221A101I	1/2" x 16	-	3,40
378221A201I	1/2" x 18	-	4,20

ΤΑΦ ΘΗΛΥΚΟ



Κωδικός	Διαστάσεις		€/τεμ.
3782210101I	1/2" x 16	-	3,40
3782210201I	1/2" x 18	-	4,40
3782210301I	1/2" x 20	-	4,50
3782210401I	3/4" x 20	-	4,90
3782210501I	3/4" x 26	-	10,00
3782210502I	1" x 26	-	13,00

ΤΑΦ ΤΡΙΠΛΟ



Κωδικός	Διαστάσεις		€/τεμ.
3782230101I	16 χ 16	-	3,60
3782230201I	18 χ 18	-	4,70
3782250301I	20 χ 20	-	5,90
3782250401I	26 x 26	-	12,00
3782250501I	32 x 32	-	19,40

ΓΩΝΙΑ ΘΗΛΥΚΗ ΜΕ ΣΤΗΡΙΓΜΑ



Κωδικός	Διαστάσεις		€/τεμ.
3782140201I	16 χ 2" x 1/2"	-	2,70
3782140301I	18 χ 2" x 1/2"	-	3,60





**F-8010 ΗΛΕΚΤΡΟΪΔΡΑΥΛΙΚΗ ΠΡΕΣΑ
ΣΕΤ ΒΑΛΙΤΣΑΣ**



Η βαλίτσα περιλαμβάνει την πρέσα, το φορτιστή με καλώδιο 230V και 2 επαναφορτιζόμενες μπαταρίες 18V.

Η πρέσα διαθέτει οθόνη OLED, με τις παρακάτω ενδείξεις:

- Ισχύς μπαταρίας
- Πίεση λειτουργίας (εάν είναι εξοπλισμένη με αισθητήρα πίεσης)
- Υπενθύμιση συντήρησης
- Κωδικός σφάλματος

Επιπλέον χαρακτηριστικά:

- Χρόνος πρεσαρίσματος: 2,5 - 4sec
- Διάμετρος σωλήνων χαλκού: 15 - 35mm
- Διάμετρος πολυστρωματικού σωλήνα: 16 - 32mm

- Περιστρεφόμενη κεφαλή 180°, για καλύτερη πρόσβαση σε κλειστές γωνίες και σε άλλες δύσκολες περιοχές εργασίας

Κωδικός		€/τεμ.
4180100101	1	1.260

**ΣΙΑΓΟΝΑ & 5 ΜΗΤΡΕΣ
(ø16 - ø18 - ø20 - ø26 - ø32)**



Κωδικός		€/τεμ.
4180110101	1	240,00

ΣΙΑΓΟΝΑ ΧΩΡΙΣ ΜΗΤΡΕΣ



Κωδικός		€/τεμ.
4180110201	1	240,00

**ΜΗΤΡΕΣ ΠΡΕΣΑΣ
ΠΟΛΥΣΤΡΩΜΑΤΙΚΗΣ "ΤΗ"**



Κωδικός	Διαστάσεις		€/τεμ.
4180120101	ø16	1	32,00
4180120102	ø18	1	32,00
4180120103	ø20	1	32,00
4180120201	ø26	1	32,00
4180120202	ø32	1	32,00



ΣΙΑΓΟΝΑ ΧΑΛΚΟΥ "SV"

Κωδικός		€/τεμ.
4180260101	ø15	290,00
4180260301	ø18	290,00
4180260401	ø22	290,00
4180260501	ø28	290,00

ΜΗΧΑΝΙΚΗ ΠΡΕΣΑ

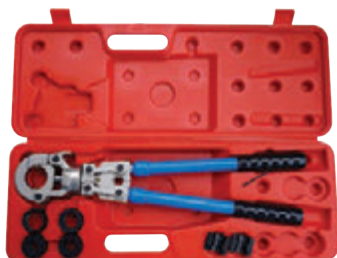

Κωδικός		€/τεμ.
4180200101	1	238,00

ΜΗΧΑΝΙΚΗ ΠΡΕΣΑ



Κωδικός		€/τεμ.
4180250101	1	210,00

ΨΑΛΙΔΙ



Κωδικός		€/τεμ.
4154000101	1	12,40

ΚΑΛΥΜΠΡΑ ΤΥΠΟΥ "Τ"



Κωδικός		€/τεμ.
4180230101	1	36,80



**ΣΕΤ ΞΥΣΤΡΕΣ & ΚΑΛΥΜΠΡΑ
ΜΕ ΛΑΒΗ
($\varnothing 16 - \varnothing 20 - \varnothing 26 - \varnothing 32$)**

Κωδικός		€/τεμ.
4180220101	1	195,00

ΞΥΣΤΡΑ & ΚΑΛΥΜΠΡΑ

Κωδικός	Μέγεθος		€/τεμ.
4180220201	$\varnothing 16$	1	30,00
4180220301	$\varnothing 18$	1	30,00
4180220401	$\varnothing 20$	1	30,00

ΧΑΛΚΟΣΩΛΗΝΕΣ ΕΥΘΥΓΡΑΜΜΟΙ ΓΥΜΝΟΙ

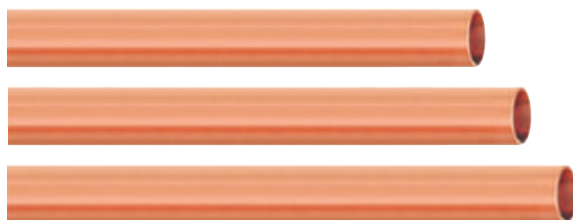

Κωδικός	Διάμετρος χ Πάχος (mm)	Εσωτερική Διάμετρος(mm)	Όγκος Πλήρωσης (l/m)	Μήκος Σωλήνα (m)	
1482700101	10 χ 0,75	8,6	0,058	3	-
1482700102	10 χ 1,00	8,00	0,050	4	-
1482700201	12 χ 0,75	10,6	0,088	3	-
1482700202	12 χ 1,00	10,0	0,079	4	-
1482700301	15 χ 0,70	13,6	0,145	3	30
1482700302	15 χ 0,80	13,4	0,141	3	-
1482700303	15 χ 1,00	13,0	0,133	4	30
1482700305	15 χ 1,20	12,6	0,127	4	-
1482700401	18 χ 0,70	16,6	0,211	3	30
1482700402	18 χ 0,80	16,4	0,211	3	-
1482700404	18 χ 1,00	16,0	0,201	4	-
1482700405	18 χ 1,20	15,6	0,191	4	-
1482700501	22 χ 0,80	20,4	0,327	3	30
1482700601	22 χ 0,90	20,2	0,320	3	-
1482700602	22 χ 1,00	22,0	0,314	4	-
1482700603	22 χ 1,50	19,0	0,284	4	-
1482700701	28 χ 0,80	26,4	0,547	3	30
1482700801	28 χ 0,90	26,2	0,539	3	-
1482700803	28 χ 1,00	26,0	0,531	4	-
1482700802	28 χ 1,50	25,0	0,491	4	-
1482700901	35 χ 1,00	33,0	0,856	3	15
1482700903	35 χ 1,50	32,0	0,804	4	-
1482700904	35 χ 2,00	31,0	0,754	4	-
1482701001	42 χ 1,00	40,0	1,256	3	15
1482701101	42 χ 1,20	39,6	1,231	3	-
1482701102	42 χ 1,50	39,0	1,193	4	-
1482701201	54 χ 1,00	52,0	2,123	4	9
1482701301	54 χ 1,20	51,6	2,090	3	-
1482701401	54 χ 1,50	51,0	2,042	3	-
1482701402	54 χ 2,00	50,0	1,962	4	-
1482701501	64 χ 2,00	60,0	2,827	4	-
1482701601	76,1 χ 2,00	72,1	4,083	4	-
1482701701	88,9 χ 2,00	84,9	5,661	4	-
1482701801	108 χ 2,50	103,0	8,332	4	-

*Τιμές κατόπιν ζήτησης



ΧΑΛΚΟΣΩΛΗΝΕΣ ΨΥΚΤΙΚΟΙ ΣΕ ΡΟΛΟ

Κωδικός	Εξωτερική Διάμετρος χ Πάχος		Μήκος Ρολού (m)	
	inch x mm	mm		
1482770201	1/4 x 0,80	6,35 x 0,80	50	-
1482770401	3/8 x 0,80	9,52 x 0,80	50	-
1482770501	1/2 x 0,80	12,7 x 0,80	50	-
1482770601	5/8 x 1,00	15,87 x 1,00	50	-
1482770701	3/4 x 1,00	19,05 x 1,00	30	-
1482770901	7/8 χ 1,00	22,22 χ 1	50	-
Με μόνωση - CONDY				
1482710401	1/4 x 0,80	6,35 x 0,80	50	-
1482710501	3/8 x 0,80	9,52 x 0,80	50	-
1482710601	1/2 x 0,80	12,7 x 0,80	50	-
1482710801	3/4 x 1,00	19,05 x 1,00	30	-
1482710701	5/8 x 1,00	15,87 x 1,00	50	-
148271091	7/8 x 1,00	22,22 x 1,00	50	-

***Τιμές κατόπιν ζήτησης**



ΓΩΝΙΑ Θ - Θ 90°



Κωδικός	∅		€/τεμ.
1882500201	15	25	0,36
1882500401	18	25	0,67
1882500501	22	25	0,98
1882500601	28	10	1,68
1882500701	35	5	3,14
1882500801	42	5	5,80
1882500901	54	5	-

ΓΩΝΙΑ Α - Θ 90°



Κωδικός	∅		€/τεμ.
1882510101	15	25	0,44
1882510301	18	25	0,73
1882510401	22	25	1,16
1882510501	28	10	1,85
1882510601	35	5	3,75
1882510701	42	5	6,70
1882510801	54	5	-

ΤΑΦ Θ - Θ - Θ



Κωδικός	∅		€/τεμ.
1882520201	15	25	0,69
1882520401	18	25	1,38
1882520501	22	25	1,69
1882520601	28	10	3,45
1882520701	35	5	6,10
1882520801	42	5	9,40
1882520901	54	5	-

ΚΑΜΠΥΛΗ Θ - Θ 90°



Κωδικός	∅		€/τεμ.
1882530301	15	25	0,56
1882530501	18	25	0,95
1882530601	22	25	1,59
1882530701	28	10	2,40
1882530801	35	5	4,90
1882530901	42	5	8,80
1882531001	54	5	-

ΚΑΜΠΥΛΗ Α - Θ 90°



Κωδικός	∅		€/τεμ.
1882540301	15	25	0,56
1882540501	18	25	0,95
1882540601	22	25	1,59
1882540701	28	10	2,70
1882540801	35	5	5,15
1882540901	42	5	7,90
1882541001	54	5	-

ΗΜΙΚΑΜΠΥΛΗ Θ - Θ 45°



Κωδικός	∅		€/τεμ.
1882550401	15	25	0,42
1882550601	18	25	0,62
1882550701	22	25	1,04
1882550801	28	10	1,60
1882550901	35	5	3,35
1882551001	42	5	5,60
1882551101	54	5	-

ΗΜΙΚΑΜΠΥΛΗ Α - Θ 45°



Κωδικός	∅		€/τεμ.
1882560301	15	25	0,42
1882560501	18	25	0,63
1882560601	22	25	1,05
1882560701	28	10	1,65
1882560801	35	5	3,60
1882560901	42	5	5,90
1882561001	54	5	-

ΜΟΥΦΑ Θ - Θ



Κωδικός	∅		€/τεμ.
1882570201	15	25	0,25
1882570401	18	25	0,44
1882570501	22	25	0,72
1882570601	28	10	1,14
1882570701	35	5	1,95
1882570801	42	5	2,70
1882570901	54	5	-

ΤΑΠΑ



Κωδικός	∅		€/τεμ.
1882580101	15	25	0,30
1882580201	18	25	0,42
1882580301	22	25	0,59
1882580401	28	10	0,92
1882580501	35	5	2,48
1882580601	42	5	4,20
1882580701	54	5	-

ΤΑΦ ΣΥΣΤΟΛΙΚΟ

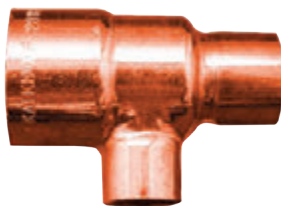

Κωδικός	Διαστάσεις		€/τεμ.
1882620101	15 x 18 x 15	-	1,62
1882620201	15 x 22 x 15	-	2,60
1882620301	18 x 15 x 15	-	1,38
1882620401	18 x 15 x 18	-	1,32
1882620501	18 x 18 x 15	-	1,70
1882620601	18 x 22 x 15	-	2,60
1882620701	18 x 22 x 18	-	2,35
1882620702	18 x 28 x 18	-	12,40
1882620703	22 x 15 x 15	-	1,97
1882620901	22 x 15 x 18	-	1,90
1882621001	22 χ 15 χ 22	-	1,62
1882621101	22 χ 18 χ 15	-	2,18
1882621201	22 χ 18 χ 18	-	2,25
1882621301	22 x 18 x 22	-	1,79
1882621401	22 x 22 x 15	-	1,98
1882621501	22 x 22 x 18	-	2,28
1882621502	22 x 28 x 15	-	3,60
1882621601	22 x 28 x 22	-	3,55
1882621602	22 x 35 x 22	-	10,40
1882621701	28 x 15 x 15	-	3,15
1882621702	28 x 15 x 18	-	3,30
188261801	28 x 15 x 22	-	4,60
188261901	28 x 15 x 28	-	2,65
1882622001	28 x 18 x 15	-	3,30
1882622101	28 x 18 x 18	-	3,30
1882622201	28 x 18 x 22	-	3,30
1882622301	28 x 18 x 28	-	3,80
1882622401	28 x 22 x 15	-	3,60
1882622501	28 x 22 x 18	-	3,60

Κωδικός	Διαστάσεις		€/τεμ.
1882622601	28 x 22 x 22	-	3,40
1882622701	28 x 22 x 28	-	3,40
1882622801	28 x 28 x 15	-	4,70
1882622901	28 x 28 x 18	-	9,90
1882623001	28 x 28 x 22	-	4,70
1882623002	28 x 35 x 28	-	7,90
1882623100	35 x 15 x 22	-	5,50
1882623101	35 x 15 x 28	-	6,70
1882623201	35 x 15 x 35	-	5,60
1882623401	35 x 22 x 22	-	6,60
1882623501	35 x 22 x 28	-	6,60
1882623601	35 x 22 x 35	-	6,10
1882623602	35 x 28 x 22	-	6,80
1882623701	35 x 28 x 28	-	6,60
1882623801	35 x 28 x 35	-	6,60
1882623802	35 x 15 x 35	-	5,60
1882623803	35 x 18 x 22	-	5,60
1882623804	35 x 35 x 15	-	8,70
1882623901	35 x 35 x 22	-	8,70
1882624001	35 x 35 x 28	-	8,70
1882624102	42 x 22 x 42	-	9,50
1882624103	42 x 15 x 42	-	9,50
1882624105	42 x 28 x 42	-	11,20
1882624301	42 x 35 x 42	-	11,20

ΣΥΣΤΟΛΗ Α-Θ

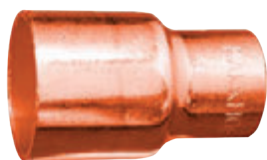

Κωδικός	Διαστάσεις		€/τεμ.
1882610101	18 x 15	25	0,45
1882610301	22 x 15	25	0,75
1882610401	22 x 18	25	0,66
1882610501	28 x 15	10	1,10
1882610601	28 x 18	-	1,15
1882610701	28 x 22	10	1,10
1882610801	35 x 15	-	1,90
1882610901	35 x 18	-	1,95
1882611001	35 x 22	10	1,95
1882610902	35 x 28	10	1,70
1882611103	42 x 18	5	8,19
1882611104	42 x 22	5	3,40
1882611105	42 x 28	5	3,00
1882611201	42 x 35	5	2,70
1882611302	54 x 22	5	17,15
1882611301	54 x 28	5	20,83
1882611401	54 x 35	5	19,44
1882611501	54 x 42	5	19,44
1882611501	54 x 42	25	19,44

ΒΕ ΠΡΟΠΕΡΑΣΜΑΤΟΣ



Κωδικός	∅		€/τεμ.
1882590101	15	25	1,85
1882590201	18	25	3,70
1882590301	22	25	5,20

ΗΜΙΒΕ ΠΡΟΠΕΡΑΣΜΑΤΟΣ



Κωδικός	∅		€/τεμ.
1882600101	15	25	1,40
1882600201	18	25	2,90
1882600301	22	25	5,10

**ΜΑΣΤΟΣ ΧΑΛΚΟΣΩΛΗΝΑ
ΑΡΣΕΝΙΚΟΣ**



Κωδικός	Διαστάσεις		€/τεμ.
17815002011	1/2" χ 15	-	0,98
17815003011	1/2" χ 18	-	0,98
17815007011	3/4" χ 22	-	1,35
17815009011	1" χ 22	-	-
17815010011	1" χ 28	-	2,60
17815003011	1 1/4" χ 28	-	3,25
17815004011	1 1/4" χ 35	-	3,38

**ΜΑΣΤΟΣ ΧΑΛΚΟΣΩΛΗΝΑ
ΘΗΛΥΚΟΣ**



Κωδικός	Διαστάσεις		€/τεμ.
17815102011	1/2" χ 15	-	0,98
17815104011	1/2" χ 18	-	0,98
17815108011	3/4" χ 22	-	1,80
17815110011	1" χ 22	-	2,25
17815111011	1" χ 28	-	2,75
1781515011	1 1/4" χ 35	-	3,38

**ΓΩΝΙΑ ΧΑΛΚΟΣΩΛΗΝΑ
ΑΡΣΕΝΙΚΗ**



Κωδικός	Διαστάσεις	€/τεμ.
17815202011	1/2" χ 15	1,60
17815204011	1/2" χ 18	1,90
17815207011	3/4" χ 22	2,50

**ΓΩΝΙΑ ΧΑΛΚΟΣΩΛΗΝΑ
ΘΗΛΥΚΗ**



Κωδικός	Διαστάσεις		€/τεμ.
17815302011	1/2" χ 15	-	1,86
17815304011	1/2" χ 18	-	-

**ΤΑΦ ΧΑΛΚΟΣΩΛΗΝΑ
ΘΗΛΥΚΟ**



Κωδικός	Διαστάσεις	€/τεμ.
17815402011	1/2" x 15	2,00
17815403011	1/2" x 18	-
17815405011	3/4" x 22	5,70

ΡΑΚΟΡ ΑΡΣΕΝΙΚΟ



Κωδικός	Διαστάσεις		€/τεμ.
1782110101	1/2" x 15	10	1,75
1782110301	1/2" x 16	10	1,75
1782110401	1/2" x 18	10	2,60
1782110601	3/4" x 22	5	2,95
1782110701	1" x 28	5	5,40

ΡΑΚΟΡ ΘΗΛΥΚΟ



Κωδικός	Διαστάσεις		€/τεμ.
1782120101	1/2" x 15	10	1,85
1782120301	1/2" x 16	10	1,95
1782120401	1/2" x 18	10	3,05
1782120601	3/4" x 22	5	2,90
1782120701	1" x 28	5	5,40

ΡΑΚΟΡ ΔΙΠΛΟ



Κωδικός	Διαστάσεις		€/τεμ.
1782130101	15 x 15	10	2,70
1782130401	16 x 16	10	2,50
1782130201	18 x 18	10	4,10
1782130301	22 x 22	5	3,90
1782130501	28 x 28	5	7,50

ΓΩΝΙΑ ΑΡΣΕΝΙΚΗ



Κωδικός	Διαστάσεις		€/τεμ.
1782290101	1/2" x 15	10	2,35
1782290401	1/2" x 16	10	2,35
1782290201	1/2" x 18	10	3,00
1782290301	3/4" x 22	5	4,20
1782290501	1" x 28	5	7,00

ΓΩΝΙΑ ΘΗΛΥΚΗ



Κωδικός	Διαστάσεις		€/τεμ.
1782250101	1/2" x 15	10	2,35
1782250401	1/2" x 16	10	2,35
1782250201	1/2" x 18	10	3,00
1782250301	3/4" x 22	5	4,20
1782250501	1" x 28	5	7,00

ΓΩΝΙΑ ΔΙΠΛΗ



Κωδικός	Διαστάσεις		€/τεμ.
1782240101	15 x 15	10	3,05
1782240401	16 x 16	10	3,17
1782240201	18 x 18	5	4,00
1782240301	22 x 22	5	5,00
1782240501	28 x 28	5	8,50

ΤΑΦ ΘΗΛΥΚΟ



Κωδικός	Διαστάσεις		€/τεμ.
1782260201	15 x 1/2 x 15	10	3,55
1782260101	16 x 1/2 x 16	10	3,55
1782260401	18 x 1/2 x 18	5	4,70
1782260301	22 x 1/2 x 22	5	-
1782260302	22 x 3/4 x 22	5	6,80
1782260501	28 x 1 x 28	5	10,50

ΤΑΦ ΤΡΙΠΛΟ



Κωδικός	Διαστάσεις		€/τεμ.
1782310101	15 x 15 x 15	10	4,20
1782310401	16 x 16 x 16	10	4,20
1782310201	18 x 18 x 18	10	5,70
1782310301	22 x 22 x 22	5	7,00
1782310501	28 x 28 x 28	5	11,90

ΓΩΝΙΑ ΘΗΛΥΚΗ



Κωδικός	Διαστάσεις		€/τεμ.
1782300101	1/2" x 15	10	2,95
1782300401	1/2" x 16	10	2,95
1782300201	1/2" x 18	5	3,65

**ΡΑΚΟΡ ΧΑΛΚΟΣΩΛΗΝΑ
ΜΗΧΑΝΙΚΗΣ ΣΥΣΦΙΞΗΣ ΙΣΙΟ ΑΡΣΕΝΙΚΟ**



Κωδικός	Διαστάσεις	€/τεμ.
1782110101I	1/2" χ 15	1,80
1782110301I	1/2" χ 16	1,90
1782110401I	1/2" χ 18	2,20
1782110601I	3/4" χ 22	3,00
1782110701I	1" χ 28	4,30

**ΡΑΚΟΡ ΧΑΛΚΟΣΩΛΗΝΑ
ΜΗΧΑΝΙΚΗΣ ΣΥΣΦΙΞΗΣ ΙΣΙΟ ΘΗΛΥΚΟ**



Κωδικός	Διαστάσεις	€/τεμ.
1782120101I	1/2" χ 15	1,80
1782120301I	1/2" χ 16	2,15
1782120401I	1/2" χ 18	2,30
1782120601I	3/4" χ 22	3,10
1782120701I	1" χ 28	4,35

**ΡΑΚΟΡ ΧΑΛΚΟΣΩΛΗΝΑ
ΜΗΧΑΝΙΚΗΣ ΣΥΣΦΙΞΗΣ ΔΙΠΛΟ**



Κωδικός	Διαστάσεις	€/τεμ.
1782130101I	15 χ 15	2,15
1782130201I	18 χ 18	3,00
1782130301I	22 χ 22	3,65

**ΓΩΝΙΑ ΧΑΛΚΟΣΩΛΗΝΑ
ΜΗΧΑΝΙΚΗΣ ΣΥΣΦΙΞΗΣ ΘΗΛΥΚΗ**



Κωδικός	Διαστάσεις	€/τεμ.
1782250101I	1/2" χ 15	2,00
1782250301I	3/4" χ 22	3,60

**ΓΩΝΙΑ ΧΑΛΚΟΣΩΛΗΝΑ
ΜΗΧΑΝΙΚΗΣ ΣΥΣΦΙΞΗΣ ΔΙΠΛΗ**



Κωδικός	Διαστάσεις	€/τεμ.
1782240301I	22 x 22	4,50

**ΤΑΦ ΧΑΛΚΟΣΩΛΗΝΑ
ΜΗΧΑΝΙΚΗΣ ΣΥΣΦΙΞΗΣ ΘΗΛΥΚΟ**



Κωδικός	Διαστάσεις	€/τεμ.
1782260201I	15 x 1" / 2"x15	3,30
1782260301I	22 x 1" / 2"x22	7,00
1782260302I	22 x 3" / 4"x22	7,20

**ΓΩΝΙΑ ΧΑΛΚΟΥ - ΠΛΑΣΤΙΚΟΥ
ΓΙΑ ΣΥΝΔΕΣΗ ΗΛΙΑΚΩΝ**



Κωδικός	Διαστάσεις	€/τεμ.
1782270301I	22c x 22 x 3p	4,40

**ΤΑΦ ΧΑΛΚΟΥ - ΠΛΑΣΤΙΚΟΥ
ΓΙΑ ΣΥΝΔΕΣΗ ΗΛΙΑΚΩΝ**



Κωδικός	Διαστάσεις	€/τεμ.
1782280301I	22c x 22 x 3p x 22c	6,50

ΜΑΣΤΟΣ M-M STRAIGHT FITTING



Κωδικός	Διαστάσεις		€/τεμ.
1781000101	1/8"	-	0,29
1781000201	1/4"	-	0,50
1781000301	3/8"	-	0,62
1781000401	1/2"	-	0,75
1781000403	1/2" B.T.	-	1,27
1781000501	3/4"	-	1,05
1781000601	1"	-	1,80
1781000701	1 1/4"	-	3,20
1781000801	1 1/2"	-	4,00
1781000901	2"	-	6,40
1781001001	2 1/2"	-	15,00
1781001101	3"	-	38,30
17810004031	1/2" B.T. A.T.	-	1,45

ΓΩΝΙΑ Θ-Θ - ELBOW F-F FITTING



Κωδικός	Διαστάσεις		€/τεμ.
1781020103	3/8"	-	1,60
1781020101	1/2"	20	1,77
1781020201	3/4"	10	2,28
1781020301	1"	-	4,30
1781020401	1 1/4"	-	7,00
1781020501	1 1/2"	-	10,00
1781020601	2"	-	19,00
1781020701	2 1/2"	-	39,00
1781020801	3"	-	55,30

ΣΤΑΥΡΟΣ - FEMALE CROSS



Κωδικός	Διαστάσεις		€/τεμ.
1781250101	1/2"	10	2,90
1781250201	3/4"	5	4,60
1781250301	1"	5	7,40
1781256401	1" 1/4	5	11,70
1781250501	1" 1/2	5	16,80
1781250601	2"	5	20,50

ΜΑΣΤΟΣ ΣΥΣΤΟΛΙΚΟΣ - REDUCED M-M STRAIGHT FITTING



Κωδικός	Διαστάσεις		€/τεμ.
1781010501	1/2" x 1/4"	20	0,80
1781010601	1/2" x 3/8"	20	0,76
1781010701	3/4" x 1/2"	10	1,10
1781010801	1" x 1/2"	10	1,76
1781010901	1" x 3/4"	10	1,95
1781010902	1 1/4" x 1/2"	10	3,20
1781010903	1 1/4" x 3/4"	10	3,00
1781011001	1 1/4" x 1"	10	2,90
1781011101	1 1/2" x 1 1/4"	10	4,10
1781011201	2" x 1 1/4"	10	7,50
1781011202	1 1/2" x 3/4"	10	4,30
1781011301	1 1/2" x 1"	10	4,00
1781011401	2" x 1 1/2"	10	7,20
1781011501	2" x 1"	10	7,50

ΓΩΝΙΑ A-Θ - ELBOW M-F FITTING



Κωδικός	Διαστάσεις		€/τεμ.
1781030103	3/8"	20	1,63
1781030101	1/2"	20	1,55
1781030201	3/4"	20	2,50
1781030301	1"	10	4,00
1781030401	1 1/4"	-	6,70
1781030501	1 1/2"	-	9,70
1781030601	2"	-	18,80

ΤΑΦ ΘΗΛΥΚΟ - REDUCED FEMALE TEE



Κωδικός	Διαστάσεις		€/τεμ.
1781040103	3/8"	?	1,90
1781040101	1/2"	20	1,82
1781040201	3/4"	10	2,38
1781040301	1"	5	4,75
1781040401	1 1/4"	-	8,60
1781040501	1 1/2"	-	12,80
1781040601	2"	-	16,70

ΜΟΥΦΑ - STRAIGHT FITTING



Κωδικός	Διαστάσεις		€/τεμ.
1781050101	1/4"	25	0,62
1781050201	3/8"	25	0,85
1781050301	1/2"	20	1,05
1781050401	3/4"	10	1,37
1781050501	1"	5	2,70
1781050601	1 1/4"	-	3,30
1781050701	1 1/2"	-	5,60
1781050801	2"	-	9,20

ΤΑΠΑ ΑΡΣΕΝΙΚΗ - MALE PLUG



Κωδικός	Διαστάσεις		€/τεμ.
1781060101	1/4"	25	0,40
1781060201	3/8"	25	0,52
1781060301	1/2"	20	0,57
1781060401	3/4"	10	0,90
1781060501	1"	10	1,50
1781060601	1 1/4"	-	2,45
1781060701	1 1/2"	-	4,20
1781060801	2"	-	7,00

ΤΑΠΑ ΘΗΛΥΚΗ - FEMALE PLUG



Κωδικός	Διαστάσεις		€/τεμ.
1781090101	1/4"	25	0,42
1781090201	3/8"	25	0,50
1781090301	1/2"	20	0,52
1781090401	3/4"	10	0,80
1781090501	1"	10	1,25
1781090601	1 1/4"	-	2,00
1781090701	1 1/2"	-	2,90
1781090801	2"	-	5,90

ΣΥΣΤΟΛΗ ΑΜΕΡΙΚΗΣ - HEXAGONAL REDUCING



Κωδικός	Διαστάσεις		€/τεμ.
1781100201	3/4" x 1/8"	25	0,56
1781100401	1/4" x 3/8"	25	0,55
1781100501	1/2" x 1/4"	20	1,04
1781100601	1/2" x 3/8"	20	0,54
1781100701	3/4" x 1/2"	10	0,69
1781100801	1" x 1/2"	10	1,80
1781100901	1" x 3/4"	10	1,35
1781101002	1 1/4" x 1/2"	-	3,60
1781101001	1 1/4" x 1"	-	2,45
1781101901	1 1/2" x 1"	-	3,75
1781101101	1 1/2" x 1 1/4"	-	2,65
1781101201	2" x 1 1/2"	-	6,00

ΣΥΣΤΟΛΗ ΑΓΓΛΙΑΣ - REDUCED FITTING



Κωδικός	Διαστάσεις		€/τεμ.
1781220101	1/2" x 3/8"	25	1,10
1781220201	3/4" x 1/2"	10	1,56
1781220301	1" x 1/2"	10	1,87
1781220401	1" x 3/4"	10	1,90
1781220501	1 1/4" x 1"	-	3,70
1781220601	1 1/2" x 1"	5	7,50
1781220701	1 1/2" x 1 1/4"	5	5,80
1781220702	2" x 1 1/2"	-	10,00

ΜΟΥΦΟΜΑΣΤΟΣ ΣΥΣΤΟΛΙΚΟΣ Α - Θ
EXTENSION M-F



Κωδικός	Διαστάσεις		€/τεμ.
1781210501	1/2" x 1/2"	-	1,60
1781210401	3/4" x 3/4"	-	1,95
1781210102	1/2" x 3/8"	-	0,80
1781210101	1/2" x 3/4"	-	1,65

ΓΩΝΙΑ Α - Θ 45°
ELBOW 45° M-F



Κωδικός	Διαστάσεις		€/τεμ.
1781310101	45° 1/2"	10	3,65
1781310201	45° 3/4"	10	5,35
1781310301	45° 1"	10	8,05
1781310401	45° 1 1/4"	10	11,50
1781310501	45° 1 1/2"	5	14,40
1781050801	45° 2"	5	20,90

ΓΩΝΙΑ Θ - Θ 45°
FEMALE 45° ELBOW



Κωδικός	Διαστάσεις		€/τεμ.
1781130101	45° 1/2"	10	4,65
1781130201	45° 3/4"	10	5,50
1781130301	45° 1"	10	7,25

ΓΩΝΙΑ ΜΕ ΣΤΗΡΙΓΜΑ Α-Θ.
M-F WALLPLATE ELBOW



Κωδικός	ΔΙΑΣΤΑΣΕΙΣ	€/τεμ.
1781260101	1/2"	2,80

ΓΩΝΙΑ Θ - Θ ΜΕ ΣΤΗΡΙΓΜΑ
FEMALE WALLPLATE ELBOW



Κωδικός	Διαστάσεις		€/τεμ.
1781520101	1/2"	10	2,70

ΓΩΝΙΑ Α - Α
ELBOW 90° M-M



Κωδικός	Διαστάσεις		€/τεμ.
1781320101	1/2"	10	1,80
1781320201	3/4"	10	2,65
1781320301	1"	5	4,00

ΤΑΦ Α - Α - Α
TEE M-M-M



Κωδικός	Διαστάσεις		€/τεμ.
1781330101	1/2"	10	2,80
1781330201	3/4"	10	3,00
1781330301	1"	5	5,80

ΤΑΦ Θ - Θ - Α
TEE F-F-M



Κωδικός	Διαστάσεις		€/τεμ.
1781340101	1/2"	10	2,10
1781340201	3/4"	10	3,28

ΤΑΦ Θ - Α - Θ
TEE F-M-F



Κωδικός	Διαστάσεις		€/τεμ.
1781370101	1/2"	10	2,10
1781370201	3/4"	10	3,08

ΤΑΦ Θ - Θ - Α
TEE F-M-M



Κωδικός	Διαστάσεις		€/τεμ.
1781360101	1/2"	10	2,20
1781360201	3/4"	10	3,48

ΤΑΦ Α - Θ - Α
TEE M-F-M



Κωδικός	Διαστάσεις		€/τεμ.
1781350101	1/2"	10	2,20
1781350201	3/4"	10	3,80

ΡΑΚΟΡ "Υ" Θ - Α - Α
Y FITTING F-M-M



Κωδικός	Διαστάσεις		€/τεμ.
1781270202	3/4"	10	3,42

ΡΑΚΟΡ "Υ" Θ - Α - Θ
Y FITTING



Κωδικός	Διαστάσεις		€/τεμ.
1781270102	1/2"	10	3,45

ΠΕΡΙΚΟΧΛΟ ΕΞΑΓΩΝΟ Β.Τ. ΜΕ ΠΑΤΟΥΡΑ
NUT WITH FLANGE



Κωδικός	Διαστάσεις		€/τεμ.
1781280101	1/2"	25	0,85
1781280201	3/4"	25	0,85
1781280301	1"	10	1,28

ΠΕΡΙΚΟΧΛΟ ΕΞΑΓΩΝΟ
NUT WITHOUT FLANGE



Κωδικός	Διαστάσεις		€/τεμ.
1781300100	3/8"	50	0,55
1781300101	1/2"	50	0,59
1781300102	3/4"	50	0,68
1781300103	1"	25	1,37

ΠΡΟΣΘΗΚΗ ΣΤΡΟΓΓΥΛΗ ΧΡΩΜΕ
EXTENSION POLISHED CHROME



Κωδικός	ΔΙΑΣΤΑΣΕΙΣ	€/τεμ.
1781120101	1/2" x 10	1,05
1781120201	1/2" x 15	1,22
1781120301	1/2" x 20	1,45
1781120401	1/2" x 25	1,70
1781120501	1/2" x 30	2,00
1781120701	1/2" x 40	2,53
1781120801	1/2" x 50	3,05
1781120901	1/2" x 65	3,65
1781121201	1/2" x 80	5,85

Κωδικός	ΔΙΑΣΤΑΣΕΙΣ	€/τεμ.
1781121301	1/2" x 100	7,40
1781120102	3/4" x 10	1,00
1781120103	3/4" x 15	1,75
1781120104	3/4" x 20	2,05
1781120105	3/4" x 25	2,35
1781120106	3/4" x 30	2,65
1781120107	3/4" x 40	3,30
1781120108	3/4" x 50	3,85
1781120109	3/4" x 60	5,80
1781120110	3/4" x 100	9,50

ΤΑΠΑ / ΤΕΤΡΑΓΩΝΟ ΚΕΦΑΛΙ
MALE PLUG



Κωδικός	Διαστάσεις		€/τεμ.
1781580001	1/2"	25	0,87
1781580002	3/4"	25	1,25

ΣΩΛΗΝΟΜΑΣΤΟΙ



Κωδικός	Διαστάσεις		€/τεμ.
1781241260	1/2" x 60	10	1,70
1781241280	1/2" x 80	10	2,10
1781241210	1/2" x 100	10	2,60
1781241220	1/2" x 120	10	3,40
1781241250	1/2" x 150	10	4,00
17812412200	1/2" x 200	-	5,00
1781243460	3/4" x 60	10	2,20
1781243480	3/4" x 80	10	2,70
1781243410	3/4" x 100	5	3,10
1781243420	3/4" x 120	5	4,00
1781243450	3/4" x 150	10	4,70
1781243400	3/4" x 200	10	6,10
1781241060	1" x 60	5	3,20
1781241080	1" x 80	5	3,80
1781241100	1" x 100	5	4,40
1781241120	1" x 120	5	6,00
1781241150	1" x 150	5	6,90
1781241200	1" x 200	-	9,00
17812411410	1 1/4" x 100	5	6,80
17812411210	1 1/2" x 100	5	8,50

ΑΠΟΣΤΑΤΕΣ



Κωδικός	Διαστάσεις		€/τεμ.
1781261210	1/2" x 100	10	3,20
1781261250	1/2" x 150	10	4,20
17812612200	1/2" x 200	-	5,40
1781263410	3/4" x 100	5	3,90
1781263450	3/4" x 150	10	5,00
1781263400	3/4" x 200	10	6,60
1781261100	1" x 100	5	5,25
1781261150	1" x 150	5	7,45
1781261200	1" x 200	5	9,80
17812611410	1 1/4" x 100	5	7,80

ΓΩΝΙΑ ΒΙΔΩΤΗ Α - Θ



Κωδικός	Διαστάσεις		€/τεμ.
1781030102	1/2"	-	1,86
1781030202	3/4"	-	2,75
1781030302	1"	-	5,10

**ΜΟΥΦΑ ΒΙΔΩΤΗ
ΣΤΡΟΓΓΥΛΗ - ΕΞΑΓΩΓΗ**



Κωδικός	Διαστάσεις		€/τεμ.
1781050302	1/2"	-	1,20
1781050402	3/4"	-	1,60
1781050502	1"	-	2,95

**ΜΑΣΤΟΣ
ΕΞΑΓΩΝΟΣ ΑΠΛΟΣ**



Κωδικός	Διαστάσεις		€/τεμ.
1781000402	1/2"	-	0,89
1781000502	3/4"	-	1,30
1781000602	1"	-	2,15

ΣΤΑΥΡΟΣ



Κωδικός	Διαστάσεις		€/τεμ.
1781250102	1/2"	10	3,40

ΓΩΝΙΑ ΒΙΔΩΤΗ Θ - Θ



Κωδικός	Διαστάσεις		€/τεμ.
1781020102	1/2"	-	2,20
1781020202	3/4"	-	2,80
1781020302	1"	-	5,15

**ΤΑΦ ΒΙΔΩΤΟ
ΘΗΛΥΚΟ**



Κωδικός	Διαστάσεις		€/τεμ.
1781040102	1/2"	-	2,15
1781040202	3/4"	-	2,85
1781040302	1"	-	5,80

ΜΟΥΦΟΜΑΣΤΟΣ ΣΥΣΤΟΛΙΚΟΣ Α - Θ



Κωδικός	Διαστάσεις		€/τεμ.
1781210104	1/2" x 3/4"	10	1,90

**ΓΩΝΙΑ Θ - Θ
ΜΕ ΣΤΗΡΙΓΜΑ**



Κωδικός	Διαστάσεις		€/τεμ.
1781520102	1/2"	10	3,10

ΣΥΛΛΕΚΤΗΣ ΣΩΛΗΝΩΤΟΣ



Κωδικός	Διαστάσεις / Παροχές		€/τεμ.
3281140101	3/4" / 2	-	6,70
3281140401	3/4" / 3	-	10,00
3281140701	3/4" / 4	-	13,40
3281141001	3/4" / 5	-	16,70
3281141301	3/4" / 6	-	20,00
32811421601	3/4" / 7	-	23,50
32811421901	3/4" / 8	-	26,90
32811422201	3/4" / 9	-	30,30
32811422501	3/4" / 10	-	33,90
3281140202	1" / 2	-	6,95
3281140502	1" / 3	-	10,50
3281140802	1" / 4	-	13,90
3281141102	1" / 5	-	17,50
3281141402	1" / 6	-	21,00
32811421702	1" / 7	-	24,50
32811422002	1" / 8	-	28,00
32811422003	1" / 9	-	31,50
32811422602	1" / 10	-	35,00
3281140303	1 1/4" / 2	-	10,20
3281140603	1 1/4" / 3	-	14,70
3281140903	1 1/4" / 4	-	19,40
3281141203	1 1/4" / 5	-	14,20
3281141503	1 1/4" / 6	-	28,90
32811421803	1 1/4" / 7	-	33,70
3281142103	1 1/4" / 8	-	38,30
3281142403	1 1/4" / 9	-	45,000
3281142703	1 1/4" / 10	-	50,50

ΣΥΛΛΕΚΤΗΣ ΙΣΙΟΣ ΜΕ ΔΙΑΚΟΠΤΕΣ ΚΑΙ ΣΠΕΙΡΩΜΑ 24/19

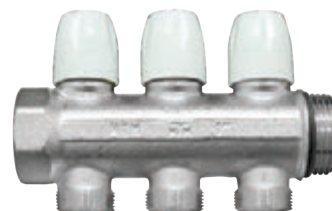

Κωδικός	Διαστάσεις / Παροχές		€/τεμ.
1092040101I	1" / 2	-	12,80
1092040401I	1" / 3	-	18,60
1092040201I	1" / 4	-	24,90

ΣΥΛΛΕΚΤΗΣ ΓΩΝΙΑ 45° ΜΕ ΔΙΑΚΟΠΤΕΣ ΚΑΙ ΣΠΕΙΡΩΜΑ 24/19



Κωδικός	Διαστάσεις / Παροχές		€/τεμ.
1092030401I	1" / 2	-	14,90
1092030501I	1" / 3	-	22,40
1092030601I	1" / 4	-	28,40

ΤΑΠΑ ΑΡΣΕΝΙΚΗ ΚΟΛΛΕΚΤΕΡ



Κωδικός	Διαστάσεις		€/τεμ.
1781070101	1/2"	-	0,70
1781070201	3/4"	-	1,15
1781070301	1"	-	1,65
1781070401	1 1/4"	-	2,95

**C532**

Συλλέκτης 2 οπών με βαλβίδες αποκοπής, λευκό χερούλι με μπλε / κόκκινο κάλυμμα ένδειξης 45°.

	Αποστάσεις Κέντρων - Οπών				
30C532N110	40mm	1"	24-19	36	21,00

**C533**

Συλλέκτης 3 οπών με βαλβίδες αποκοπής, λευκό χερούλι με μπλε / κόκκινο κάλυμμα ένδειξης 45°.

Κωδικός	Αποστάσεις Κέντρων - Οπών	Διαστάσεις	Σπείρωμα		€/τεμ.
30C533N110	40mm	1"	24-19	36	28,80

**C534**

Συλλέκτης 4 οπών με βαλβίδες αποκοπής, λευκό χερούλι με μπλε / κόκκινο κάλυμμα ένδειξης 45°.

Κωδικός	Αποστάσεις Κέντρων - Οπών	Διαστάσεις	Σπείρωμα		€/τεμ.
30C534N110	40mm	1"	24-19	24	37,00

**C535**

Συλλέκτης 5 οπών με βαλβίδες αποκοπής, λευκό χερούλι με μπλε / κόκκινο κάλυμμα ένδειξης 45°.

Κωδικός	Αποστάσεις Κέντρων - Οπών	Διαστάσεις	Σπείρωμα		€/τεμ.
30C535N110	40mm	1"	24-19	24	48,50

A391



Ρακόρ σύνδεσης για πλαστικούς σωλήνες



Κωδικός	Διαστάσεις	Σπείρωμα			€/τεμ.
30A39106Q0	16x2	24/19	50	500	2,60
30A39107Q0	16x2,2	24/19	50	500	2,60
30A39108Q0	17x2	24/19	50	500	3,50
30A39110Q0	18x2	24/19	50	500	3,50

A432



Ρακόρ σύνδεσης "Unifit" για χαλκό



Κωδικός	Διαστάσεις	Σπείρωμα			€/τεμ.
30A43204Q0	15	24/19	50	500	2,80
30A43205Q0	16	24/19	50	500	2,80
30A43206Q0	18	24/19	50	500	4,20

A392



Ρακόρ σύνδεσης για πολυστρωματικούς σωλήνες



Κωδικός	Διαστάσεις	Σπείρωμα			€/τεμ.
30A39202Q0	16x2	24/19	50	500	2,60
30A39206Q0	18,2	24/19	50	500	3,60
30A39208Q0	20x2	24/19	50	500	4,10

ΡΑΚΟΡ ΧΑΛΚΟΣΩΛΗΝΑ ΟΡΕΙΧΑΛΚΙΝΟ ΒΑΡΕΩΣ ΤΥΠΟΥ 24/19



Κωδικός	Διαστάσεις		€/τεμ.
1092080103I	15	-	1,90
1092080203I	16	-	2,00
1092080303I	18	-	2,10

ΡΑΚΟΡ ΠΛΑΣΤΙΚΟΥ - ΠΟΛΥΣΤΡΩΜΑΤΙΚΟΥ ΣΩΛΗΝΑ 24/19



Κωδικός	Διαστάσεις			€/τεμ.
1092160201I	16 χ 2	-	-	2,10
1092160301I	18 χ 2	-	-	2,40
1092160401I	18 χ 2,5	-	-	2,40

ΡΑΚΟΡ ΠΟΛΥΣΤΡΩΜΑΤΙΚΟΥ ΣΩΛΗΝΑ 24/19 PRESS



Κωδικός	Διαστάσεις		€/τεμ.
1092170101I	16x2 (19x24 pr.)	-	3,40
1092170102	18x2 (19x24 pr.)	-	4,00
1092170103	20x2 (19x24 pr.)	-	4,80



ΠΙΝΑΚΑΣ ΥΔΡΟΛΗΨΙΑΣ

Κωδικός	Διαστάσεις	€/τεμ.
3281760801	45 / 25	23,90
3281760601	45 / 35	27,60
3281760101	45 / 40	29,80
3281760201	45 / 45	32,90
3281760501	45 / 50	35,20
3281760901	45 / 55	38,80
3281760301	45 / 60	40,50
3281760701	45 / 70	48,00
3281761001	45 / 80	56,90

ΚΑΠΑΚΙ ΠΙΝΑΚΑ

Κωδικός	Διαστάσεις	€/τεμ.
3281761401	45 / 35	-
3281761601	45 / 40	-
3281761501	45 / 45	-
3281761201	45 / 50	10,00
3281761301	45 / 55	10,00
3281761701	45 / 60	10,00
3281761801	45 / 70	-
3281761901	45 / 80	-

ΓΩΝΙΑ ΥΔΡΟΛΗΨΙΑΣ ΜΕ ΡΑΚΟΡ ΚΑΙ ΒΙΔΕΣ ΟΡΕΙΧΑΛΚΙΝΕΣ



ΔΙΑΚΟΠΤΗΣ ΣΦΑΙΡΙΚΟΣ ΜΙΝΙ ΜΕ ΡΑΚΟΡ ΣΥΣΦΙΞΗΣ



ΔΙΑΚΟΠΤΗΣ ΣΦΑΙΡΙΚΟΣ ΜΙΝΙ ΜΕ ΡΑΚΟΡ ΣΥΣΦΙΞΗΣ



Για πλαστικό ή πολυστρωματικό σωλήνα
Κόκκινο χερούλι αλουμινίου

Για μονοσωλήνιο
Μπλε χερούλι αλουμινίου

Κωδικός	Διαστάσεις	€/τεμ.
3282100201I	16 χ 1/2"	6,90
3282100301I	18 χ 2 χ 1/2"	7,60
3282100401I	18 χ 2,5 χ 1/2"	7,60
3282100501I	24 / 19	5,90

Κωδικός	Διαστάσεις	€/τεμ.
0446530201I	16 χ 1/2"	4,50
0446530201I	18 χ 2 χ 1/2"	5,20
0446530401I	18 χ 2,5 χ 1/2"	5,20

Κωδικός	Διαστάσεις	€/τεμ.
0446530202I	16 χ 1/2"	4,50
0446530302I	18 χ 2 χ 1/2"	5,20
0446530402I	18 χ 2,5 χ 1/2"	5,20

ΡΑΚΟΡ ΚΑΛΟΡΙΦΕΡ ΙΣΙΟ 3 ΤΕΜ. ΜΕ O-RING



ΡΑΚΟΡ ΚΑΛΟΡΙΦΕΡ ΓΩΝΙΑΚΟ 3 ΤΕΜ. ΜΕ O-RING



Κωδικός	Διαστάσεις	€/τεμ.
1050110101	1/2"	2,60
1050110201	3/4"	3,70
1050110301	1"	6,30
1050110401	1 1/4"	8,00
1050110501	1 1/2"	15,80
1050110601	2"	39,00

Κωδικός	Διαστάσεις	€/τεμ.
1050120101	1/2"	3,50
1050120201	3/4"	5,10
1050120301	1"	8,70
1050120401	1 1/4"	11,00
1050120501	1 1/2"	20,50
1050120601	2"	43,00

ΣΩΛΗΝΑΣ PN20 4 ΜΕΤΡΩΝ



Κωδικός	Διαστάσεις		€/τεμ.
2550050101	20 x 3,4	120m	1,26
2550050201	25 x 4,2	100m	1,95
2550050301	32 x 5,4	60m	3,50
2500550401	40 x 6,7	40m	5,45
2550050501	50 x 8,4	24m	8,50
2550050601	63 x 10,5	20m	13,60
2550050701	75 x 12,5	12m	20,00
2550050801	90 x 15	8m	34,20
2550050901	110 x 18,5	4m	47,50

**ΣΩΛΗΝΑΣ PN20 4 ΜΕΤΡΩΝ
ΜΕ ΥΑΛΟΝΗΜΑ**



Κωδικός	Διαστάσεις		€/τεμ.
2554700101	20 x 2,8	100m	1,56
2554700201	25 x 3,5	100m	2,50
2554700301	32 x 4,4	60m	4,10
2554700401	40 x 5,5	40m	6,60
2554700501	50 x 6,9	24m	9,20
2554700601	63 x 8,6	20m	15,80

ΓΩΝΙΑ ΘΗΛΥΚΗ - ΘΗΛΥΚΗ 90°



Κωδικός	Διαστάσεις		€/τεμ.
2550150101	20 x 20	200	0,32
2550150201	25 x 25	150	0,46
2550150301	32 x 32	75	0,98
2550150401	40 x 40	50	1,68
2550150501	50 x 50	30	3,90
2550150601	63 x 63	10	4,90
2550150701	75 x 75	6	12,50
2550150801	90 x 90	4	19,20
2550150901	110 x 110	?	33,00

ΓΩΝΙΑ ΑΡΣΕΝΙΚΗ - ΘΗΛΥΚΗ 90°



Κωδικός	Διαστάσεις		€/τεμ.
2550100101	20	250	0,60
2550100201	25	150	1,00

**ΓΩΝΙΑ ΘΗΛΥΚΗ - ΘΗΛΥΚΗ
45°**



Κωδικός	Διαστάσεις		€/τεμ.
2550200101	20 x 20	300	0,53
2550200201	25 x 25	150	0,75
2550200301	32 x 32	100	1,20
2550200401	40 x 40	50	3,30
2550200501	50 x 50	40	3,70
2550200601	63 x 63	10	6,20
2550200701	75 x 75		8,40
2550200801	90 x 90		14,80
2550200901	110 x 110		30,50

ΤΑΦ ΣΥΣΤΟΛΙΚΟ



Κωδικός	Διαστάσεις		€/τεμ.
2550300101	25 x 20 x 25	100	0,76
2550300201	32 x 20 x 32	60	1,15
2550300301	32 x 25 x 32	50	1,28
2550300701	40 x 20 x 40	50	3,10
2550301101	40 x 25 x 40	50	3,10
2550300601	40 x 32 x 40	50	3,10
2553000402	50 x 20 x 50	25	5,40
2553000403	50 x 25 x 50	25	5,40
2550300901	50 x 32 x 50	25	5,40
2550300401	50 x 40 x 50	25	5,40
2553000502	63 x 20 x 63	10	6,80
2550301001	63 x 25 x 63	10	6,80
2553000503	63 x 32 x 63	10	6,80
2553000504	63 x 40 x 63	10	6,80
2550300501	63 x 50 x 63	10	6,80

ΤΑΦ



Κωδικός	Διαστάσεις		€/τεμ.
2550250101	20 x 20 x 20	150	0,38
2550250201	25 x 25 x 25	100	0,50
2550250301	32 x 32 x 32	50	0,78
2550250401	40 x 40 x 40	50	1,56
2550250501	50 x 50 x 50	25	3,20
2550250601	63 x 63 x 63	10	5,20
2550250701	75 x 75 x 75	5	13,40
2550250801	90 x 90 x 90	4	-
2550250901	110 x 110 x 110	2	-

ΤΑΠΑ



Κωδικός	Διαστάσεις		€/τεμ.
2550400101	20	250	0,37
2550400201	25	200	0,48
2550400301	32	150	0,55
2550400401	40	100	0,76
2550400501	50	75	2,45
2550400601	63	40	3,10

ΜΟΥΦΑ



Κωδικός	Διαστάσεις		€/τεμ.
2550450101	20 x 20	300	0,26
2550450201	25 x 25	250	0,38
2550450301	32 x 32	100	0,67
2550450401	40 x 40	75	0,84
2550450501	50 x 50	50	1,70
2550450601	63 x 63	35	2,90
2550450701	75 x 75	20	-
2550450801	90 x 90	10	-
2550450901	110 x 110	6	-

ΣΥΣΤΟΛΗ



Κωδικός	Διαστάσεις		€/τεμ.
2550350101	M25 F20	300	0,37
2550350201	M32 F20	250	0,37
2550350301	M32 F25	250	0,37
2550350403	M40 F20	150	0,79
2550350402	M40 F25	150	0,79
2550350401	M40 F32	100	0,79
2550350502	M50 F20	100	1,70
2550350503	M50 F25	100	1,70
2550350501	M50 F32	75	1,70
2550350601	M50 F40	45	1,70
2550350702	M63 F40	30	2,35
2550350701	M63 F50	45	2,35
2550350802	M75 F50	10	9,20
2550350801	M75 F63	10	9,30
2550350901	M90 F75	10	-
2550351001	M110 F90	5	-

ΤΑΠΑ ΕΛΕΓΧΟΥ ΕΓΚΑΤΑΣΤΑΣΗΣ



Κόκκινο / μπλε χρώμα

Κωδικός	Διαστάσεις	Χρώμα		€/τεμ.
2550750201	20 χ 1/2"	Κόκκινο	100	0,30
2550750101	20 χ 1/2"	Μπλε	100	0,30
2550750401	25 χ 3/4"	Κόκκινο	100	0,30
2550750301	25 χ 3/4"	Μπλε	100	0,30

ΚΛΙΠΣ



Κωδικός	Διαστάσεις		€/τεμ.
2550960101	20	200	0,26
2550960102	25	150	0,27
2550960103	32	100	0,35
2550960104	40	50	0,38

ΡΑΚΟΡ ΘΗΛΥΚΟ



Κωδικός	Διαστάσεις		€/τεμ.
2550550101	20 χ 1/2"	150	2,30
2550550201	20 χ 3/4"	120	2,55
2550550301	25 χ 1/2"	150	2,55
2550550401	25 χ 3/4"	100	2,95
2550550501	32 χ 3/4"	100	6,50
2550550601	32 χ 1"	75	7,40
2550550701	40 χ 1 1/4"	30	15,30
2550550801	50 χ 1 1/2"	30	18,70
2550550901	63 χ 2"	18	26,80

ΡΑΚΟΡ ΑΡΣΕΝΙΚΟ



Κωδικός	Διαστάσεις		€/τεμ.
2550600101	20 χ 1/2"	150	2,55
2550600201	20 χ 3/4"	80	2,75
2550600301	25 χ 1/2"	100	2,75
2550600401	25 χ 3/4"	100	3,30
2550600601	32 χ 1"	50	8,20
2550600701	40 χ 1 1/4"	30	16,40

ΤΑΦ ΣΥΝΔΕΣΗΣ ΑΡΣΕΝΙΚΟ



Κωδικός	Διαστάσεις		€/τεμ.
2550700101	20 χ 1/2"	100	3,25
2550700201	25 χ 1/2"	25	4,00
2550700301	25 χ 3/4"	20	4,50
2550700401	32 χ 3/4"	20	-
2550700501	32 χ 1"	30	10,00

ΤΑΦ ΣΥΝΔΕΣΗΣ ΘΗΛΥΚΟ



Κωδικός	Διαστάσεις		€/τεμ.
2550650101	20 χ 1/2"	100	2,85
2550650201	25 χ 1/2"	75	3,65
2550650301	25 χ 3/4"	80	3,95
2550650401	32 χ 3/4"	30	8,10
2550650501	32 χ 1"	30	9,00

ΓΩΝΙΑ ΑΡΣΕΝΙΚΗ 90°



Κωδικός	Διαστάσεις		€/τεμ.
2550850101	20 χ 1/2"	100	3,40
2550850201	25 χ 1/2"	100	4,30
2550850301	25 χ 3/4"	75	5,25
2550850401	32 χ 3/4"	30	5,25
2550850501	32 χ 1"	30	14,20

**ΓΩΝΙΑ ΘΗΛΥΚΗ
90°**



Κωδικός	Διαστάσεις		€/τεμ.
2550800001	20 χ 1/2"	150	2,20
2550800101	25 χ 1/2"	100	2,70
2550800201	25 χ 3/4"	100	3,75
2550800301	32 χ 3/4"	40	3,90
2550800401	32 χ 1"	40	10,40

ΒΕ ΠΡΟΣΠΕΡΑΣΜΑΤΟΣ



Κωδικός	Διαστάσεις		€/τεμ.
2551200101	20	75	1,46
2551200201	25	50	1,87

ΡΑΚΟΡ ΚΩΝΙΚΟ ΑΡΣΕΝΙΚΟ



Κωδικός	Διαστάσεις		€/τεμ.
2550970101	20	150	5,60
2550970201	25	50	9,40
2550970301	32	50	11,90

**ΓΩΝΙΑ ΤΕΡΜΑΤΙΚΗ ΜΕ ΣΤΗΡΙΓΜΑ
ΘΗΛΥΚΗ 90°**



Κωδικός	Διαστάσεις		€/τεμ.
2551050101	20 χ 1/2"	100	3,00
2551050201	25 χ 1/2"	75	5,20
2551050301	25 χ 3/4"	75	5,40

**ΔΙΑΚΟΠΤΗΣ ΕΝΤΟΙΧΙΖΟΜΕΝΟΣ
ΜΕ ΤΑΠΑ**



Κωδικός	Διαστάσεις		€/τεμ.
2551250101	20 χ 20	20	17,90
2551250201	25 χ 25	20	17,90

**ΔΙΑΚΟΠΤΗΣ ΠΕΡΙΣΤΡΟΦΙΚΟΣ
ΜΕ ΧΕΙΡΟΛΑΒΗ**



Κωδικός	Διαστάσεις		€/τεμ.
2551400101	20	10	20,00
2551400201	25	10	21,00
2551400301	32	1	31,00

ΡΑΚΟΡ ΚΩΝΙΚΟ ΘΗΛΥΚΟ



Κωδικός	Διαστάσεις		€/τεμ.
2550980101	20	100	5,60
2550980102	25	50	9,30
2550980103	32	50	10,20
2550980104	40	30	15,30

ΡΑΚΟΡ ΣΥΝΔΕΣΗΣ



Κωδικός	Διαστάσεις		€/τεμ.
2551900101	20	10	5,30
2551900102	25	10	6,50
2551900103	32	10	8,90
2551900104	40	10	10,50
2551900105	50	10	14,80
2551900106	63	10	18,50

**ΔΙΑΚΟΠΤΗΣ ΕΝΤΟΙΧΙΖΟΜΕΝΟΣ
ΜΕ ΧΕΡΙ**



Κωδικός	Διαστάσεις		€/τεμ.
2551300101	20 χ 20	20	22,00
2551300201	25 χ 25	20	22,50

**ΠΡΟΕΚΤΑΣΗ ΔΙΑΚΟΠΤΗ
ΕΝΤΟΙΧΙΣΜΟΥ**

Κωδικός	Διαστάσεις		€/τεμ.
2551300203	3/4	-	6,50

ΕΡΓΑΛΕΙΟ ΕΠΙΔΙΟΡΘΩΣΗΣ



Κωδικός	Διαστάσεις		€/τεμ.
2554710101	7	10	64,80
2554710102	11	10	64,80

ΜΗΤΡΕΣ



Κωδικός	Διαστάσεις		€/τεμ.
2554200101	20	1	35,58
2554200201	25	1	44,64
2554200301	32	1	46,33
2554200401	40	1	55,13
2554200501	50	1	74,00
2554200601	63	1	98,00

**ΡΥΘΙΖΟΜΕΝΟ ΣΤΗΡΙΓΜΑ
ΔΙΠΛΟ**



Κωδικός	Διαστάσεις		€/τεμ.
2554300101	1/2" χ 20	-	25,00

**ΔΙΑΚΟΠΤΗΣ ΣΦΑΙΡΙΚΟΣ
ΜΕ ΡΑΚΟΡ**



Κωδικός	Διαστάσεις		€/τεμ.
2550990101	20	300	9,00
2550990102	25	200	10,50
2550990103	32	100	11,50
2550990104	40	50	13,50
2550990105	50	20	37,50
2550990106	63	10	57,00

**ΘΕΡΜΑΝΤΙΚΟ ΕΡΓΑΛΕΙΟ
ΜΕ ΜΗΤΡΕΣ**



Κωδικός	Διαστάσεις (mm)		€/τεμ.
2554400101	20-25-32	1	



BUGATTI
VALVOSANITARIA[®]

Διακόπτης Θ - Θ
χερούλι αλουμινίου.
F-F valve aluminium handle.

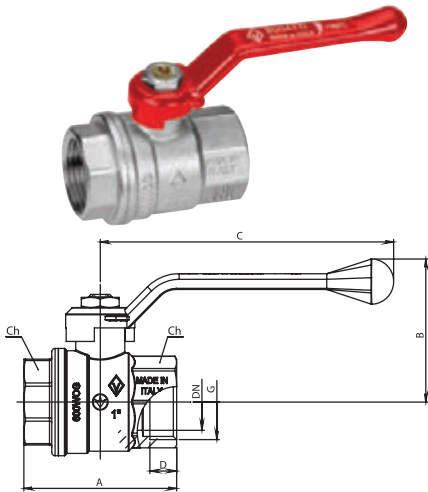

300

Κωδικός	Μέγεθος	DN	A	B	C	D	Ch	Kv	PN		€/τεμ.
0403000101	1/4"	8	42	45	87,5	8	17	5,4	64	96	4,15
0403000201	3/8"	10	44	45	87,5	9	21	6	64	96	4,40
0403000301	1/2"	15	50	48	87,5	10	25	16,3	64	80	4,47
0403000401	3/4"	20	58	52	87,5	12	31	29,5	40	56	6,60
0403000501	1"	25	69	63	131,5	14	38	43	40	24	9,88
0403000601	1 1/4"	32	81	69	131,5	16	48	89	25	16	16,01
0403000701	1 1/2"	40	94	86	154	17	54	230	25	8	23,50
0403000801	2"	50	108	93	154	19	67	265	25	8	37,26
0402210802	2 1/2"	65	151	107	190	30,2	84	518	20	0	123,00
0402210901	3"	80	174	140	225	33,3	99	820	20	0	195,00
0402211001	4"	90	202	155	225	39,3	122	1180	20	0	320,00

Διακόπτης Θ - Θ
χερούλι ατσάλινο.
F-F valve steel handle.

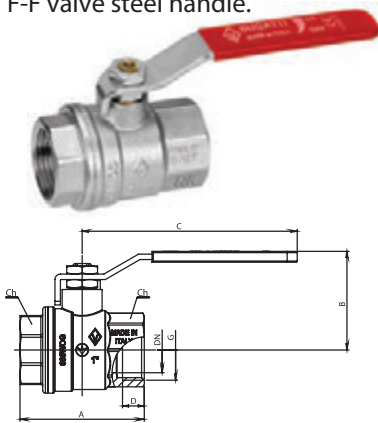

301

Κωδικός	Μέγεθος	DN	A	B	C	D	Ch	Kv	PN		€/τεμ.
0403010301	1/2"	15	50	41	85	10	25	16,3	64	80	4,47
0403010401	3/4"	20	58	44	85	12	31	29,5	40	56	6,60
0403010501	1"	25	69	53	120	14	38	43	40	24	9,88
0403010601	1 1/4"	32	81	59	120	16	48	89	25	16	16,01
0403010701	1 1/2"	40	94	76	162	17	54	230	25	8	23,12
0403010801	2"	50	108	83	162	19	67	265	25	8	37,26

Διακόπτης Θ - Θ
χερούλι πεταλούδα.
F-F valve "T" handle.

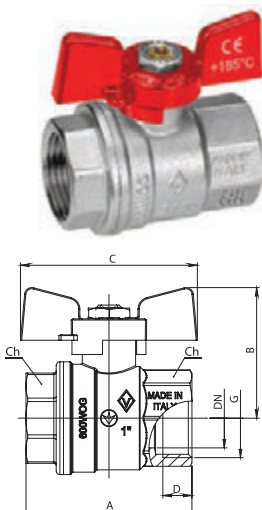

302

Κωδικός	Μέγεθος	DN	A	B	C	D	Ch	Kv	PN		€/τεμ.
0403020101	1/4"	8	42	37,5	53	8	17	5,4	64	64	4,15
0403020201	3/8"	10	44	37,5	53	9	21	6	64	64	4,40
0403020301	1/2"	15	50	40,5	53	10	25	16,3	64	64	4,47
0403020401	3/4"	20	58	47	63	12	31	29,5	40	40	6,60
0403020501	1"	25	69	55	73	14	38	43	40	40	9,88
0403020601	1" 1/4	32	81	60,5	73	16	48	89	25	16	16,01

Διακόπτης A - Θ
χερούλι αλουμινίου.
M-F valve aluminium handle.

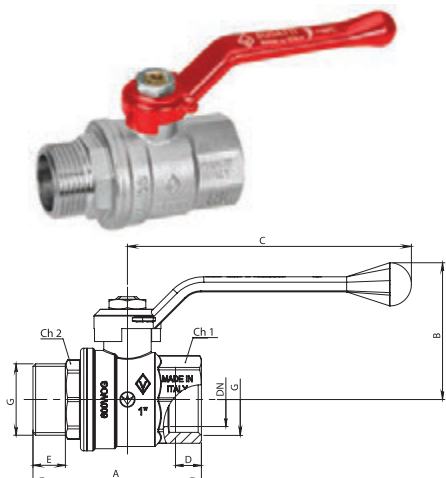

305

Κωδικός	Μέγεθος	DN	A	B	C	D	E	Ch1	Ch2	Kv	PN		€/τεμ.
0403050201	1/2"	15	59	48	87,5	10	11	25	22	16,3	64	80	4,95
0403050301	3/4"	20	67	52	87,5	12	13	31	28	29,5	40	56	7,20
0403050401	1"	25	78	63	131,5	14	15	38	35	43	40	24	10,73
0403050501	1" 1/4	32	91	69	131,5	16	17	48	43	89	25	16	17,60
0403050601	1" 1/2	40	101	86	154	17	18	54	54	230	25	8	25,60
0403050701	2"	50	117	93	154	19	20	67	61	265	25	4	40,50

Διακόπτης A - Θ
χερούλι πεταλούδα.
M-F valve "T" handle.

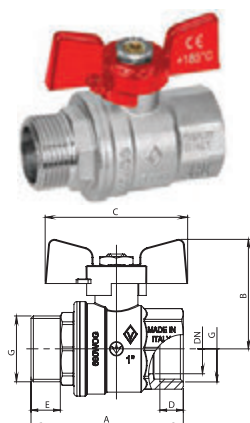

307

Κωδικός	Μέγεθος	DN	A	B	C	D	E	Ch1	Ch2	Kv	PN		€/τεμ.
0403070201	1/2"	15	59	40,5	53	10	11	25	22	16,3	64	80	4,95
0403070301	3/4"	20	67	47	63	12	13	31	28	29,5	40	56	7,20
0403070401	1"	25	78	55	73	14	15	38	35	43	40	32	10,73
0403070501	1"1/4	32	91	60,5	73	16	17	48	43	89	25	16	18,20

Διακόπτης A - Α
χερούλι αλουμινίου.
M-M valve aluminium handle.

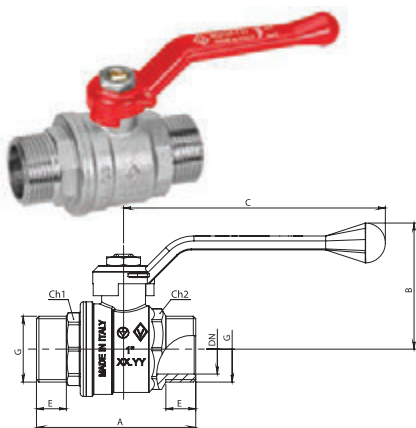

325

Κωδικός	Μέγεθος	DN	A	B	C	E	Ch1	Ch2	Kv	PN		€/τεμ.
0403250101	1/2"	15	60	48	87,5	11	22	25	16,3	64	80	5,60
0403250201	3/4"	20	70	52	87,5	13	28	31	29,5	40	56	7,84
0403250301	1"	25	80	63	131,5	15	35	38	43	40	24	11,92



Made in Italy
Κατασκευάζεται στην Ιταλία

Διακόπτης A - A
χερούλι αλουμινίου.
M-M valve aluminium handle.



327

Κωδικός	Μέγεθος	DN	A	B	C	E	Ch1	Ch2	Kv	PN		€/τεμ.
0403270101	1/2"	15	60	40,5	53	11	22	25	16,3	64	80	5,60
0403270201	3/4"	20	70	47	63	13	28	31	29,5	40	56	7,84
0403270301	1"	25	80	55	73	15	35	38	43	40	24	11,92

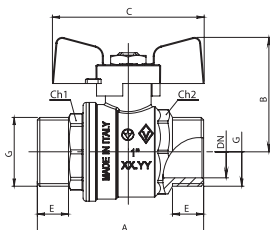

Διακόπτης A - Θ με
ρακόρ χερούλι πεταλούδα.
M-F union aluminium "T" handle.



322

Κωδικός	Μέγεθος	DN	A	B	C	D	E	Ch	Ch1	Kv	PN		€/τεμ.
0403220101	1/2"	15	84	40,5	53	10	11	25	30	16,3	64	80	6,40
0403220201	3/4"	20	95,5	47	63	12	13	31	37	29,5	40	32	9,40
0403220301	1"	25	111	55	73	14	15	38	47	43	40	16	14,50
0403220401	1 1/4"	32	128	60,5	73	16	17	48	52	89	25	16	22,90

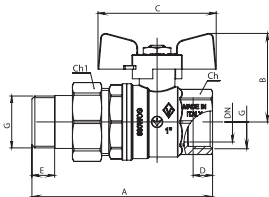

Διακόπτης A - Θ υδρομέτρου,
χερούλι πεταλούδα.
M-F union aluminium "T" handle.



317

Κωδικός	Μέγεθος	DN	A		€/τεμ.
0403170101	1/2" x 3/4"	15	58		7,88

Διακόπτης A - Θ
ρακόρ χερούλι αλουμινίου.
M-F union aluminium handle.



920 - NEW JERSEY

Κωδικός	Μέγεθος	DN	A	B	C	D	E	Ch	Ch1	Kv	PN		€/τεμ.
0409200105	1 1/2"	40	143,5	85	154	15,5	16	54	64	230	30	4	39,00
0409200106	2"	50	166,5	92	154	17,5	18	66	81	265	25	3	58,00

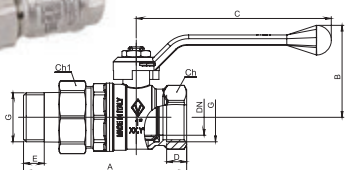

Διακόπτης Θ - Θ, χερούλι
εντοιχισμού χέρι "Globo"
Ball valve, full port, F-F chrome
plated handle type "Globo".

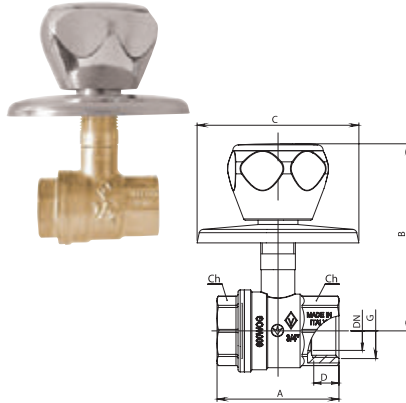

383

Κωδικός	Μέγεθος	DN	A	B	C	D	Ch	Kv	PN		€/τεμ.
0403830101	1/2"	15	50	94	62	10	25	16,3	64	24	12,50

Διακόπτης ΤΡΙΟΔΟΣ.
Three ways ball valve.



5265

Κωδικός	Μέγεθος	DN	PN		€/τεμ.
0452650101	1/2"	15	64	96	11,50
0452650201	3/4"	20	40	60	15,90
0452650301	1"	25	40	20	29,20
0452650401	1" 1/4	32	25	16	43,50
0452650501	1" 1/2	40	25	6	78,80
0452650601	2"	50	25	6	112,50

Διακόπτης Θ - Θ
με χερούλι αλουμινίου.
F-F aluminium handle.

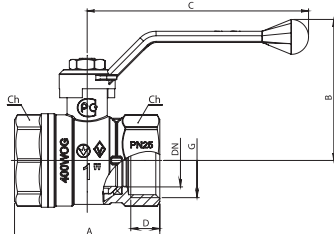

Διακόπτης Θ - Θ
χερούλι ασάλινο.
F-F valve steel handle.

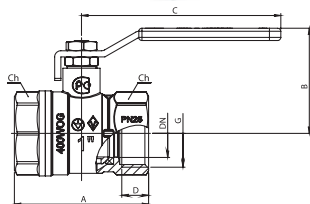

Διακόπτης Θ - Θ
χερούλι πεταλούδα.
F-F valve "T" handle.

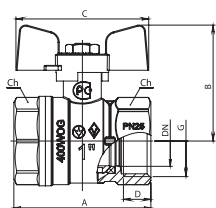
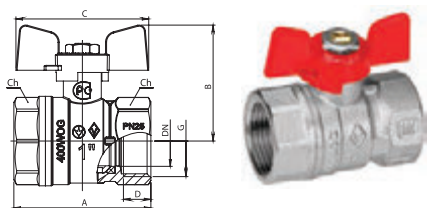

Διακόπτης Α - Θ χερούλι αλουμινίου.
M-F valve aluminium handle.

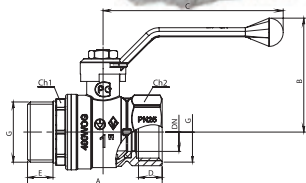

600

Κωδικός	Μέγεθος	DN	A	B	C	D	Ch	Kv	PN		€/τεμ.
0406000101	1/2"	15	47	47	87,5	10	25	11,2	40	96	4,10
0406000201	3/4"	20	55	50	87,5	11	31	23,5	25	56	5,98
0406000301	1"	25	65	62	99	13	38	32	25	40	8,70
0406000401	1" 1/4	32	74	67	131,5	14	47	67,2	20	16	13,90
0406000501	1 1/2"	40	83	72	131,5	15	54	112	20	12	19,70
0406000601	2"	50	97	90	154	17	67	167,2	20	8	32,80

601

Κωδικός	Μέγεθος	DN	A	B	C	D	Ch	Kv	PN		€/τεμ.
0406010401	1/2"	15	47	41	85	10	25	11,2	40	80	3,95
0406010501	3/4"	20	55	43,5	85	11	31	23,5	25	56	6,15
0406010301	1"	25	65	52	96,5	13	38	32	25	40	8,80
0406010801	1" 1/4	32	74	58	120	14	47	67,2	20	16	14,30
0406010901	2"	50	97	77	162	17	67	167,2	20	8	33,00

602

Κωδικός	Μέγεθος	DN	A	B	C	D	Ch	Kv	PN		€/τεμ.
0406020101	1/2"	15	47	40,5	53	10	25	11,2	40	96	4,10
0406020201	3/4"	20	55	43	53	11	31	23,5	25	80	5,98
0406020301	1"	25	65	53,5	63	13	38	32	25	40	8,70

605

Κωδικός	Μέγεθος	DN	A	B	C	D	E	Ch1	Ch2	Kv	PN		€/τεμ.
0406050101	1/2"	15	55	47	87,5	10	11	22	25	11,2	40	96	4,50
0406050201	3/4"	20	61	50	87,5	11	12	28	31	23,5	25	56	6,45
0406050301	1"	25	74	62	99	13	14	34	38	32	25	32	9,60

Διακόπτης Α - Θ χερούλι πεταλούδα
M-F valve butterfly handle.

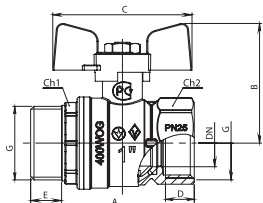

607

Κωδικός	Μέγεθος	DN	A	B	C	D	E	Ch1	Ch2	Kv	PN		€/τεμ.
0406070101	1/2"	15	55	40,5	53	10	11	22	25	11,2	40	96	4,50
0406070201	3/4"	20	61	43	53	11	12	28	31	23,5	25	80	6,45
0406070301	1"	25	74	53,5	63	13	14	34	38	32	25	40	9,60

Διακόπτης Θ - Θ με αντικλεπτικό χερούλι
F-F valve lockable handle.

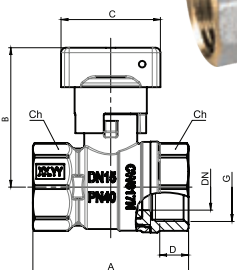

627

Κωδικός	Μέγεθος	DN	A	B	C	D	Ch	PN		€/τεμ.
0406270101	1/2"	15	47	42,5	30	10	25	40	-	6,80
0406270201	3/4"	20	55	45	30	11	31	25	-	12,20

Διακόπτης Α - Θ με αντικλεπτικό
χερούλι
M-F valve lockable handle.

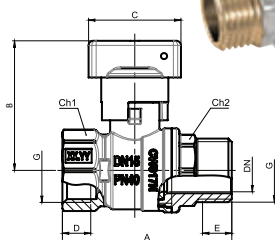

629

Κωδικός	Μέγεθος	DN	A	B	C	D	E	Ch1	Ch2	PN		€/τεμ.
0406290101	1/2"	15	55	42,5	30	10	11	25	22	40	-	7,60
0406290201	3/4"	20	61	45	30	11	12	31	28	25	-	7,60



Made in Italy
Κατασκευάζεται στην Ιταλία

Διακόπτης Θ - Θ
χερούλι ασάλινο.
F-F valve steel handle.

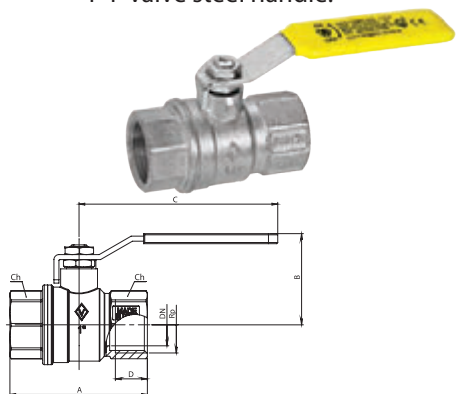

475

Κωδικός	Μέγεθος	DN		A	B	C	D	Ch	Kv	PN	€/τεμ.
0404750101	1/2"	15	80	58	41	85	15	25	16,3	MOP5	6,80
0404750201	3/4"	20	56	66	44	85	16,3	31	29,5	MOP5	9,85
0404750301	1"	25	24	80	53	120	19,1	38	43	MOP5	14,90
0404750401	1 1/4"	32	16	93	59	120	21,4	48	89	MOP5	22,50
0404750501	1 1/2"	40	8	104	76	162	21,4	54	230	MOP5	32,30
0404750601	2"	50	4	123	83	162	25,7	67	265	MOP5	49,80

Διακόπτης Θ - Θ
χερούλι πεταλούδα.
F-F valve "T" handle.

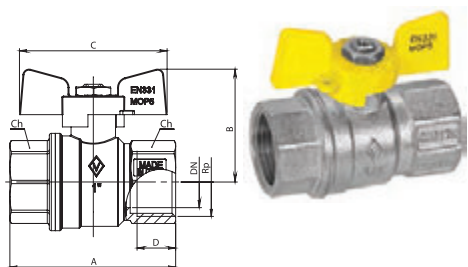

476

Κωδικός	Μέγεθος	DN		A	B	C	D	Ch	Kv	PN	€/τεμ.
0404760101	1/2"	15	96	50	37,5	53	11	19	5,4	MOP5	6,80
0404760201	3/4"	20	56	50	37,5	53	11,4	22	6	MOP5	9,85
0404760301	1"	25	24	58	40,5	53	15	25	16,3	MOP5	14,90

Διακόπτης Α - Θ
χερούλι ασάλινο.
M-F valve steel handle.

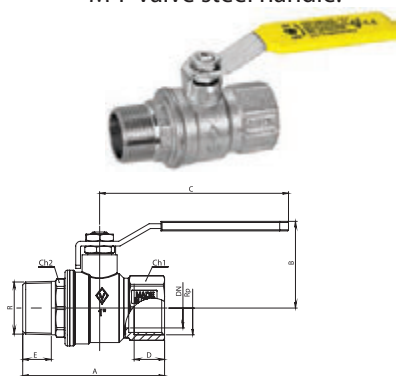

477

Κωδικός	Μέγεθος	DN		A	B	C	D	E	Ch1	Ch2	Kv	PN	€/τεμ.
0404770101	1/2"	15	80	68	41	85	15	13,5	25	22	16,3	MOP5	6,95
0404770201	3/4"	20	48	75	44	85	16,3	16,5	31	28	29,5	MOP5	10,20
0404770301	1"	25	24	88,5	53	120	19,1	20,5	38	35	43	MOP5	15,50

Διακόπτης Α - Θ
χερούλι πεταλούδα.
M-F valve "T" handle.

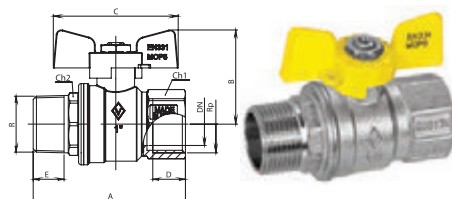

478

Κωδικός	Μέγεθος	DN		A	B	C	D	E	Ch1	Ch2	Kv	PN	€/τεμ.
0404780101	1/2"	15	80	68	40,5	53	15	13,5	25	22	16,3	MOP5	6,95
0404780201	3/4"	20	48	75	47	85	16,3	16,5	31	28	29,5	MOP5	10,20
0404780301	1"	25	24	88,5	55	120	19,1	20,5	38	35	43	MOP5	15,50

Σφαιρική κάνουλα αντιπαγωτική βαρέως τύπου, χερούλι αλουμινίου.
No-frost hose bibcock, heavy type, green aluminium handle.

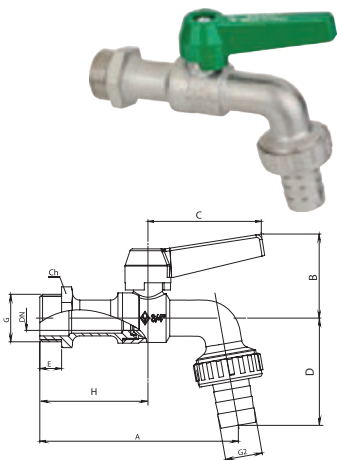
**691N.****NO FROST**

Κωδικός	Μέγεθος	DN	A	B	C	D	E	H	G2	CH	PN		€/τεμ.
0506910102	1/2"	10	105	44	62,5	51	11	62	15	25	16	40	6,90
0506910202	3/4"	14	109	46	62,5	59,5	12	59,5	20	30	16	32	14,20

Σφαιρική κάνουλα βαρέως τύπου, χερούλι αλουμινίου.
Hose bibcock, heavy type, red aluminium handle.

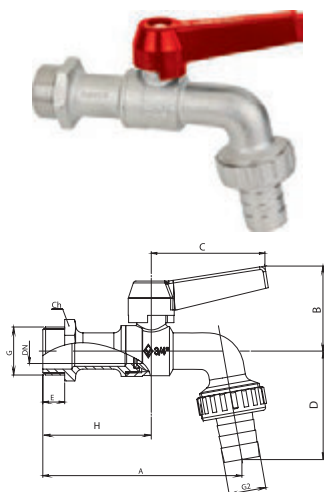
**691B.T.**

Κωδικός	Μέγεθος	DN	A	B	C	D	E	H	G2	CH	PN		€/τεμ.
0506910101	1/2"	10	105	44	62,5	51	11	62	15	25	16	40	6,30
0506910201	3/4"	14	109	46	62,5	59,5	12	59,5	20	30	16	32	8,22

Σφαιρική κάνουλα βαρέως τύπου, χερούλι αλουμινίου.
Hose bibcock, heavy type, red aluminium handle.

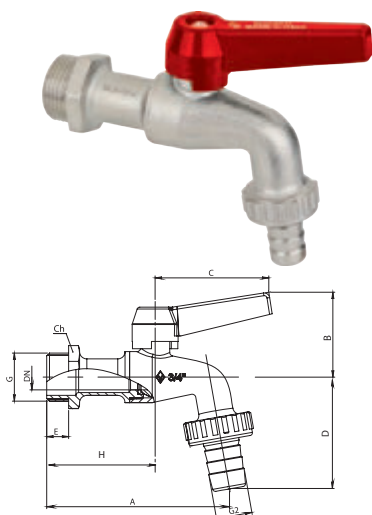
**689**

Κωδικός	Μέγεθος	DN	A	B	C	D	E	H	G2	CH	PN		€/τεμ.
0506890101	1/2"	10	87	44,5	62,5	52	11	53	15	25	16	48	5,26
0506890201	3/4"	14	100,5	46,5	62,5	61,5	12	59,5	20	30	16	32	8,60
0506890301	1"	15	120	47,5	62,5	70	15	70	25	36	16	20	13,60



Made in Italy
Κατασκευάζεται στην Ιταλία

Κάνουλα σφαιρική με χερούλι πεταλούδα.
Hose bibcock "T" handle.

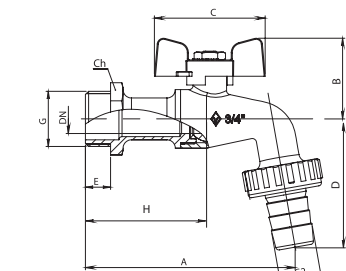
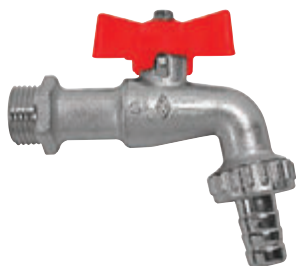

688

Κωδικός	Μέγεθος	DN	A	B	C	D	E	H	G2	CH	PN		€/τεμ.
0506880101	1/2"	10	87	36,5	53	52	11	53	15	25	16	56	5,26

Κάνουλα σφαιρική ελαφρού τύπου,
χερούλι αλουμινίου.

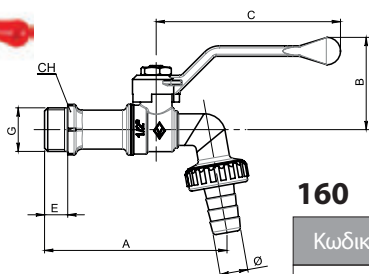

160

Κωδικός	Μέγεθος	DN	A	B	C	E	PN		€/τεμ.
0501600101	1/2"	10	87	43,8	87,5	11	16	50	4,80

Κάνουλα σφαιρική Β.Τ. χρωμέ με
χερούλι αλουμινίου.
Heavy type hose bibcock
chrome-plated aluminium handle.

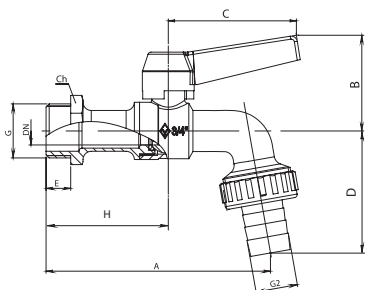

691

Κωδικός	Μέγεθος	DN	A	B	C	D	E	H	G2	CH	PN		€/τεμ.
0506910301	1/2"	10	105	44	62,5	51	11	62	15	25	16	-	7,30

Κάνουλα διπλή με δεύτερη
παροχή, χερούλι αλουμινίου.
Duplex hose bibcock aluminium
handle.

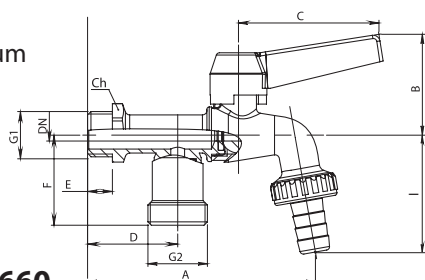

660

Κωδικός	Μέγεθος	DN	A	B	C	D	E	F	H	I	CH	PN		€/τεμ.
0506600101	1/2" x 3/4"	10	101	44,5	62,5	40	11	40	67	52	25	16	32	12,90

Κάνουλα σφαιρική με λουκέτο.
Lockable hose bibcock.

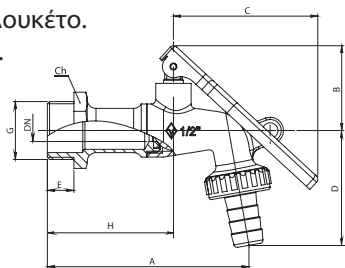

682

Κωδικός	Μέγεθος	DN	A	B	C	D	E	H	CH	PN		€/τεμ.
0506820101	1/2"	10	87	38,5	65	52	11	53	25	16	48	9,50

Κάνουλα λαδιού με χερούλι αλουμινίου.
Alimentary oil tank bibcock aluminium handle.

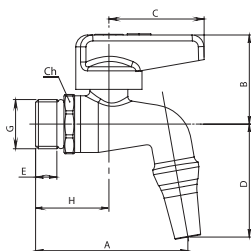

681

Κωδικός	Μέγεθος	DN	A	B	C	D	E	H	CH	PN		€/τεμ.
0506810101	1/2"	10	63,5	35	40,5	47,5	9	31	25	16	80	4,98

Κάνουλα λαδιού βαρέως τύπου με χερούλι αλουμινίου..
Bottle-filler, oil tank bibcock aluminium handle.

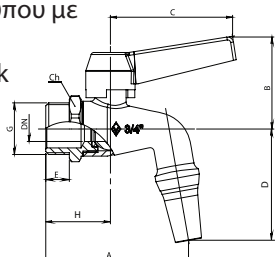

697

Κωδικός	Μέγεθος	DN	A	B	C	D	E	H	CH	PN		€/τεμ.
0506970201	3/4"	14	73	47	62,5	56	12	33	30	16	40	7,52
0506970301	1"	15	85,5	47	62,5	62	15	37,5	36	16	56	18,00

Ρακόρ κάνουλας χρωμέ.
Hose connection.



693

Κωδικός	Μέγεθος	€/τεμ.
0506930101	1/2" x 3/4"	1,03
05056930201	3/4" x 1"	1,74
05056930301	1" x 1" 1/4	3,70

Διακόπτης mini A-Θ κόκκινο ή μπλε με χρωμέ ή ορειχάλκινο σώμα και χερούλι αλουμινίου.
Mini valve M-F red or blue, aluminium handle, brass or chrome plated

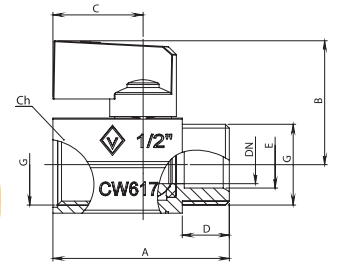
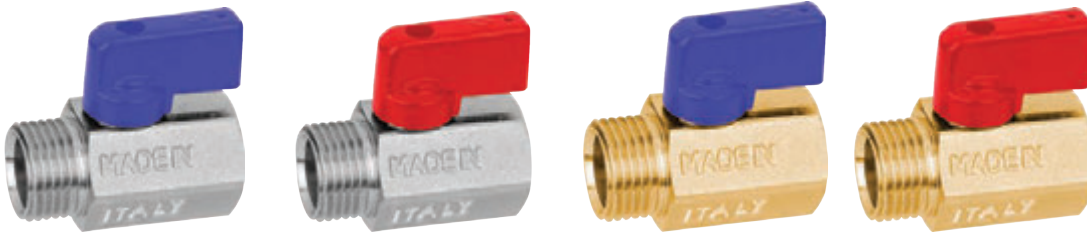

805

Κωδικός	Χρώμα	Μέγεθος	DN	A	B	C	D	E	CH	PN		€/τεμ.
0408050302	Κόκκινο	1/2"	10	45	32	23	12	15	25	16	160	3,64
0408050303	Μπλε	1/2"	10	45	32	23	12	15	25	16	160	3,64

Διακόπτης mini A-Θ με χρωμέ σώμα και χερούλι αλουμινίου.
Mini valve M-F red or blue, brass body, chrome plated, aluminium handle.

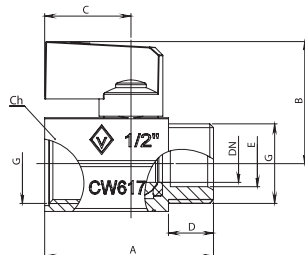

805

Κωδικός	Μέγεθος	DN	A	B	C	D	E	CH	PN		€/τεμ.
0408050301	1/2"	10	45	32	23	12	15	25	16	160	3,64

Διακόπτης γωνιακός χρωμέ με ροζέτα και περιστρεφόμενο μηχανισμό
Chrome plated angle ball valve, with command screw and washer.

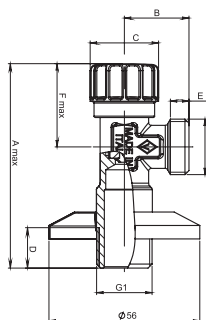

860

Κωδικός	Μέγεθος	DN	A	B	C	D	E	F	CH	PN		€/τεμ.
0408600101	1/2" x 1/2"	10	81,5	24	25,5	15	6,5	35	18	16	80	4,46

Διακόπτης σφαιρικός γωνιακός χρωμέ.
Chrome plated angle ball valve.

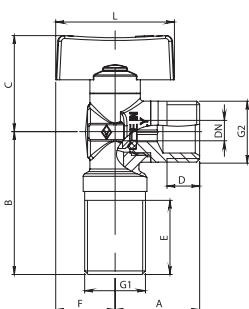

872

Κωδικός	Μέγεθος	DN	A	B	C	D	E	F	L	PN		€/τεμ.
0408720101	1/2"	8	28,5	48	32	11	25	20	40	10	80	4,75

Διακόπτης σφαιρικός γωνιακός χρωμέ με ροζέτα .
Chrome plated angle ball valve.

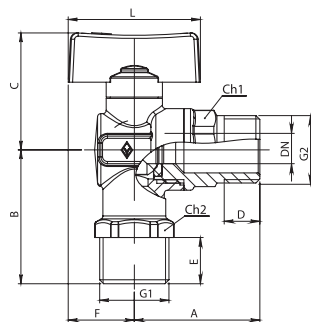

881

Κωδικός	Μέγεθος	DN	A	B	C	D	E	F	L	Ch1	Ch2	PN		€/τεμ.
0408810101	1/2" x 1/2"	8	38	40,5	35	12	14	20	40	22	22	10	100	5,40

Διακόπτης γωνιακός πλυντηρίου με ροζέτα.
Chrome plated washing machine ball valve with washer.

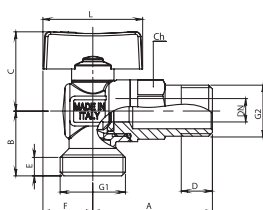

883

Κωδικός	Μέγεθος	DN	A	B	C	D	E	F	L	Ch	PN		€/τεμ.
0408830101	1/2" x 3/4"	10	48	26	32	12,5	7,5	20	40	22	10	80	5,30

Χερούλια αλουμινίου για τις σειρές OREGON & ARIZONA.
Aluminium handles for series OREGON & ARIZONA.



OREGON

Κωδικός	Μέγεθος	€/τεμ.
0410060101	1/2"	1,45
0410060101	3/4"	1,45
0410060301	1"	2,95
0410060301	1" 1/4	2,95
0410060501	1" 1/2	5,20
0410060501	2"	-
0410060701	2" 1/2	-
0410060801	3"	-
0410060801	4"	-

ARIZONA

Κωδικός	Μέγεθος	€/τεμ.
0410070101	1/2"	-
0410070101	3/4"	-
0410070301	1"	-
0410070401	1" 1/4	-
0410070501	1" 1/2	-
0410070601	2"	-
0410070701	2" 1/2	-
0410070801	3"	-
0410070801	4"	-

Ατσάλινα χερούλια για τη σειρά OREGON.
Steel handles for serie OREGON.



Κωδικός	Μέγεθος	€/τεμ.
0410090101	1/2"	-
0410090101	3/4"	-
0410090102	1"	-
0410090501	1" 1/4	-
0410090301	1" 1/2	-
0410090301	2"	-
0410090201	2" 1/2	9,20
0410090401	3"	18,40
0410090401	4"	18,40

Χερούλια αλουμινίου πεταλούδα για τη σειρά OREGON.
"T" aluminium handles for serie OREGON.



Κωδικός	Μέγεθος	€/τεμ.
0410110101	1/2"	-
0410110401	3/4"	-
0410110301	1"	-
0410110301	1" 1/4	-

Ρακός συνδέσεως πολυαιθυλενίου αρσενικό.
Straight male coupler.

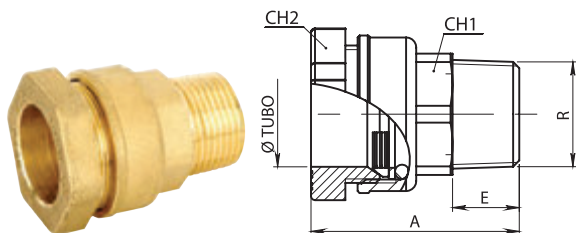

3000

Κωδικός	Μέγεθος	Ø	A	E	Ch1	Ch2	PN		€/τεμ.
1930000101	1/2"	20	47,5	15	25	34	30	120	3,65
1930000201	3/4"	25	52	16,5	30	39	30	80	4,85
1930000301	1"	32	60,5	19,1	37	48	30	48	8,20
1930000401	1" 1/4	40	76	21,5	45	58	30	32	11,70
1930000501	1" 1/2	50	78	21,5	56	69	30	24	16,40
1930000601	2"	63	88	26	69	82	30	12	29,40

Ρακός συνδέσεως πολυαιθυλενίου αρσενικό.
Straight male coupler.

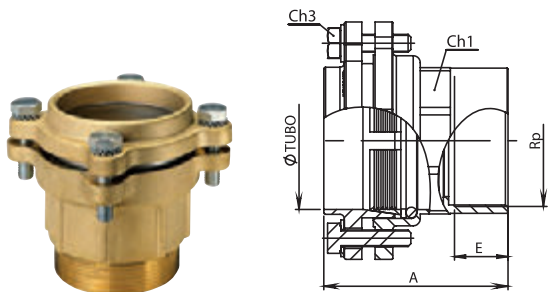

3000FL

Κωδικός	Μέγεθος	Ø	A	E	Ch1	Ch3	PN		€/τεμ.
1930000701	2" 1/2	75	103	30,5	82	17	30	8	56,50
1930000801	3"	90	116,5	33,5	98	17	30	6	83,80
1930000901	4"	110	149	39,5	120	17	30	3	168,00

Ρακός συνδέσεως πολυαιθυλενίου θηλυκό.
Straight female coupler.

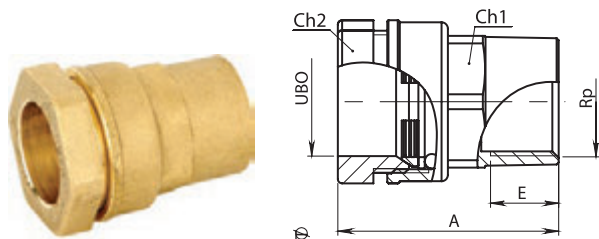

3005

Κωδικός	Μέγεθος	Ø	A	E	Ch1	Ch2	PN		€/τεμ.
1930050101	1/2"	20	49	15	26	34	30	120	3,50
1930050201	3/4"	25	53	16,5	31	39	30	80	4,96
1930000901	1"	32	62,5	19,1	38	48	30	48	7,75
1930050301	1" 1/4	40	78	21,5	47	58	30	32	12,70
1930050401	1" 1/2	50	80	21,5	56	69	30	24	16,60
1930050501	2"	63	89	26	69	82	30	12	28,60

Ρακός συνδέσεως πολυαιθυλενίου θηλυκό.
Straight female coupler.

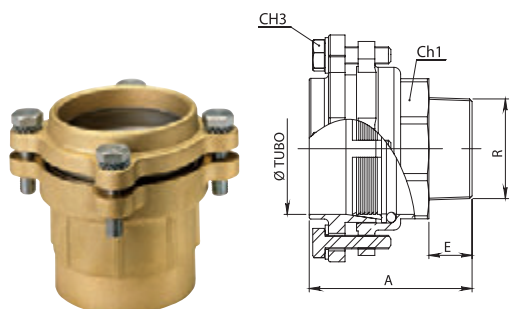

3005FL

Κωδικός	Μέγεθος	Ø	A	E	Ch1	Ch3	PN		€/τεμ.
1930050701	2" 1/2	75	103	30,5	82	17	30	8	56,50
1930050801	3"	90	116,5	33,5	98	17	30	6	83,00
1930050901	4"	110	149	39,5	120	17	30	3	167,60

Ρακόρ συνδέσεως πολυαιθυλενίου διπλό.
Connecting coupler.

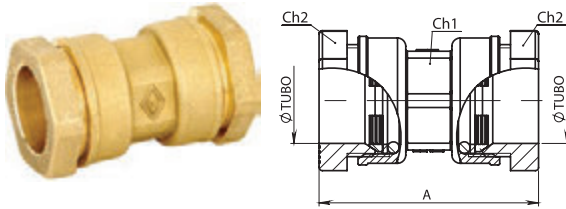

3015

Κωδικός	Ø	A	Ch1	Ch2	PN		€/τεμ.
1930150101	20 x 20	61	25	34	30	80	5,50
1930150201	25 x 25	66,5	30	39	30	60	7,60
1930150301	32 x 32	79	37	48	30	40	11,80
1930150401	40 x 40	105,5	45	58	30	16	19,80
1930150501	50 x 50	108,5	56	69	30	12	27,60
1930150601	63 x 63	119,8	69	82	30	8	47,50

Ρακόρ συνδέσεως πολυαιθυλενίου διπλό.
Connecting coupler.

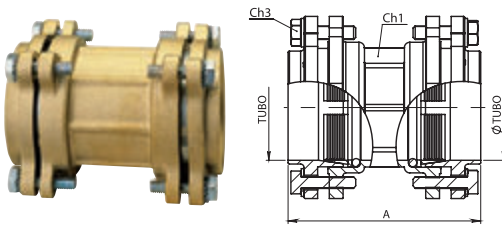

3015FL

Κωδικός	Ø	A	Ch1	Ch3	PN		€/τεμ.
1930150701	75 x 75	140	82	17	30	80	97,00
1930150801	90 x 90	162	98	17	30	60	139,00
1930150901	110 x 110	210	120	17	30	40	280,00

Ταφ συνδέσεως πολυαιθυλενίου θηλυκό.
Female Tee coupler.

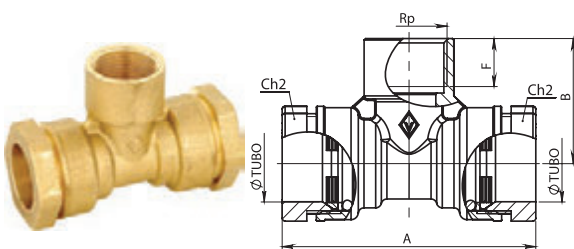

3025

Κωδικός	Μέγεθος	Ø	A	B	F	Ch2	PN		€/τεμ.
1930250101	1/2"	20	78	38,5	15	34	30	60	8,20
1930250201	3/4"	25	88	42,5	16,5	39	30	40	11,45
1930250301	1"	32	105,5	50,5	19,1	48	30	20	18,00
1930250401	1" 1/4	40	138,0	58,5	21,5	58	30	12	30,00
1930250501	1" 1/2	50	149,5	64,5	21,5	69	30	4	38,70
1930250601	2"	63	166,5	76,5	26	82	30	4	73,80

Ταφ συνδέσεως πολυαιθυλενίου θηλυκό.
Equal Tee coupler female.

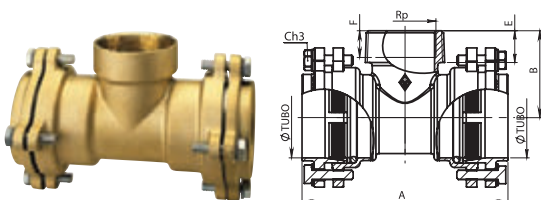

3025FL

Κωδικός	Μέγεθος		Ø	A	B	F	Ch3	PN	€/τεμ.
1930250701	2" 1/2	2	75	198	83,5	26	17	30	135,00
1930250801	2" 1/2	1	90	236,5	96	30,5	17	30	195,50

Ταφ συνδέσεως πολυαιθυλενίου τριπλό.
Equal Tee coupler.

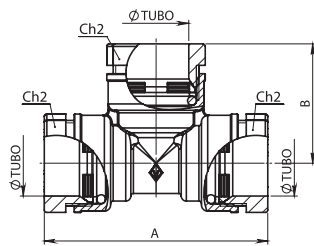

3030

Κωδικός	Ø	A	B	Ch2	PN		€/τεμ.
1930300101	20 x 20 x 20	78	43	34	30	40	10,50
1930300201	25 x 25 x 25	89	47,5	39	30	32	14,20
1930300301	32 x 32 x 32	106	57	48	30	20	23,20
1930300401	40 x 40 x 40	139	74	58	30	8	39,20
1930300501	50 x 50 x 50	150,50	81	69	30	4	47,80
1930300601	63 x 63 x 63	171,5	93	82	30	4	93,00

Ταφ συνδέσεως πολυαιθυλενίου τριπλο.
Tee coupler.

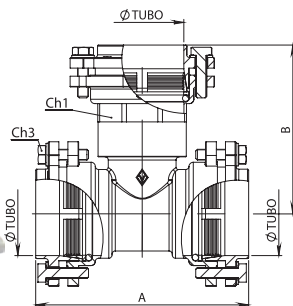

3030FL

Κωδικός	Ø	A	B	Ch1	Ch3	PN		€/τεμ.
1930300701	75 x 75	198	157	82	17	30	2	88,20
1930300801	90 x 90	236,5	182,5	98	17	30	1	128,00

Γωνία συνδέσεως πολυαιθυλενίου
αρσενική.
Male elbow

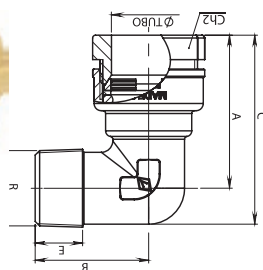

3035

Κωδικός	Μέγεθος	Ø	A	B	C	E	Ch2	PN		€/τεμ.
1930350101	1/2"	20	46,5	33	56	15	34	30	100	5,45
1930350201	3/4"	25	53	39,5	65,5	16,5	39	30	60	7,50
1930350301	1"	32	62,5	45	77,5	19,1	48	30	40	12,25
1930350401	1" 1/4	40	80	53,5	98,5	21,5	58	30	20	21,20
1930350501	1" 1/2	50	86	60,5	109	21,5	69	30	12	26,80
1930350601	2"	63	99	76	127	26	82	30	8	49,40

Γωνία συνδέσεως πολυαιθυλενίου αρσενική.
Male elbow

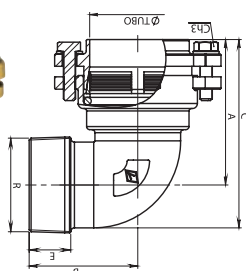

3035FL

Κωδικός	Μέγεθος	Ø	A	B	C	E	Ch3	PN		€/τεμ.
1930350701	2' 1/2	75	117	87,5	151	33,5	17	30	4	86,00
1930350801	3"	90	139	107	181,5	24	17	30	3	132,00



Made in Italy
Κατασκευάζεται στην Ιταλία

Ταφ συνδέσεως πολυαιθυλενίου θηλυκή.
Female elbow.

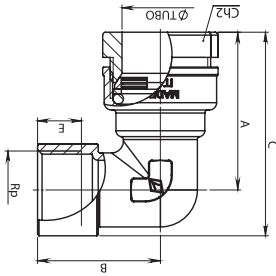

3037

Κωδικός	Μέγεθος	Ø	A	B	C	E	Ch2	PN		€/τεμ.
1930370101	1/2"	20	46,5	35,5	59	15	34	30	20	5,20
1930370201	3/4"	25	53	41,5	70	16,5	39	30	25	7,10
1930370301	1"	25	62,5	48	81	19,1	48	30	32	11,10
1930370401	1" 1/4	32	80	46,5	103,5	21,5	58	30	40	19,50
1930370501	1" 1/2	40	86	63,5	113	21,5	69	30	50	26,10
1930370601	2"	50	99	76	132	26	82	30	63	48,00

Γωνία συνδέσεως πολυαιθυλενίου θηλυκή
Female connection elbow

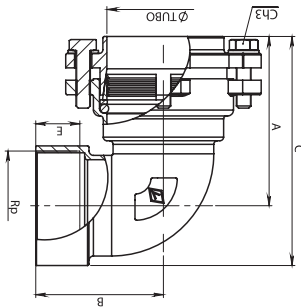

3037FL

Κωδικός	Μέγεθος	Ø	A	B	C	E	Ch3	PN		€/τεμ.
1930370701	2" 1/2	75	109	87,5	150	30,5	17	30	4	116,90
1930370801	3"	90	139	107	181,5	24	17	30	3	173,00

Γωνία συνδέσεως πολυαιθυλενίου διπλή.
Double connection elbow

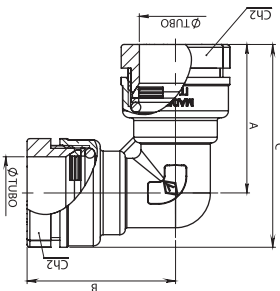

3039

Κωδικός	Ø	A	B	C	Ch2	PN		€/τεμ.
1930390101	20 x 20	46,5	46,5	63,5	34	30	60	7,30
1930390201	25 x 25	53	53	72	39	30	40	9,90
1930390301	32 x 32	62,5	62,5	86,5	48	30	20	15,90
1930390401	40 x 40	80	80	109	58	30	12	27,00
1930390501	50 x 50	86	86	120,5	69	30	8	37,90
1930390601	63 x 63	99	99	140	82	30	4	71,20

Γωνία συνδέσεως πολυαιθυλενίου διπλή.
Double connection elbow

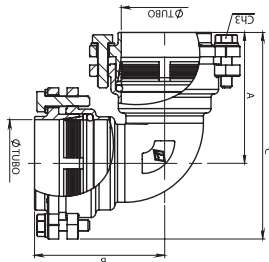

3039FL

Κωδικός	Ø	A	B	C	Ch3	PN		€/τεμ.
1930390701	75 x 75	117	117	184	17	30	3	-
1930390801	90 x 90	138	138	211	17	30	1	-

Ρακόρ συνδέσεως πολυαιθυλενίου μακρύ.
Extended coupler

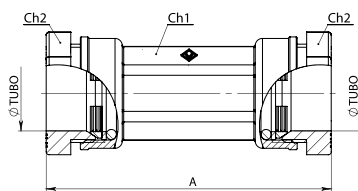

3040

Κωδικός	Ø	A	Ch1	Ch2	PN		€/τεμ.
1930400201	25	98,5	30	39	30	40	13,30
1930400301	32	129	37	48	30	20	20,00
1930400401	40	160,5	45	58	30	12	32,30
1930400501	50	160,5	56	69	30	8	44,50
1930400601	63	167,5	69	82	30	4	76,30

Στερν
Insert for water PE pipe.

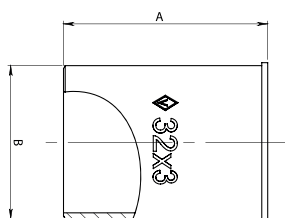

6200A

Κωδικός	Ø	A	B		€/τεμ.
1962000100	20 x 2	25	16	400	1,60
1962000101	25 x 3	30	20	400	1,75
1962000201	32 x 3	34	25,5	120	2,20
1962000401	40 x 3,7	40	32	120	2,85
1962000401	50 x 4,6	45	41	100	4,55
1962000501	63 x 5,8	53	50,5	40	10,00

Ρακόρ συνδέσεως πολυαιθυλενίου αρσενικό.
Straight male coupler

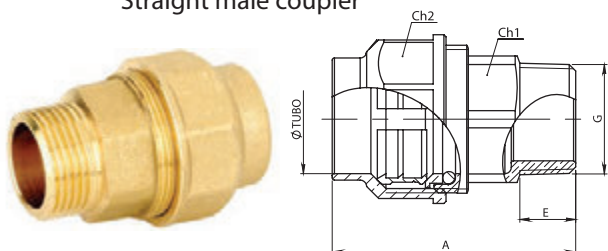

8000

Κωδικός	Μέγεθος	Ø	A	E	Ch1	Ch2	PN		€/τεμ.
1980000101	1/2"	20	48	11	25	31	20	160	2,88
1980000201	3/4"	25	57	13	30	37	20	80	3,80
1980000301	1"	32	64	14	37	46	20	48	6,30
1980000401	1" 1/4	40	73	16	45	56	20	32	9,50
1980000501	1" 1/2	50	78,5	16	56	70	20	24	14,60
1980000601	2"	63	89	18	69	86	20	8	26,20

Ρακόρ συνδέσεως πολυαιθυλενίου θηλυκό.
Straight female coupler

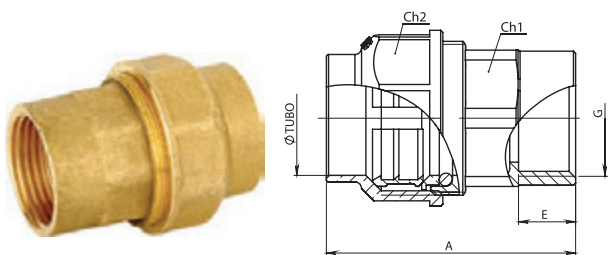

8005

Κωδικός	Μέγεθος	Ø	A	E	Ch1	Ch2	PN		€/τεμ.
1980050101	1/2"	20	48	11	25	31	20	160	2,78
1980050201	3/4"	25	56,5	13	31	37	20	80	3,85
1980050301	1"	32	64	14	37	46	20	48	6,00
1980050401	1" 1/4	40	73	16	46	56	20	32	10,30
1980050501	1" 1/2	50	78,5	16	56	70	20	24	15,00
1980050601	2"	63	89	18	69	86	20	8	25,80

Ρακόρ συνδέσεως πολυαιθυλενίου διπλό.
Connecting coupler

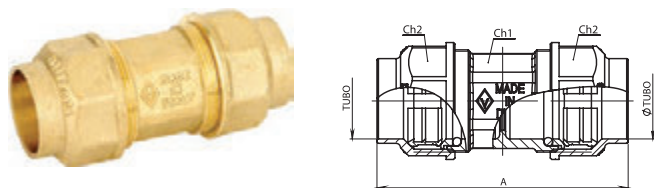

8015

Κωδικός	Ø	A	Ch1	Ch2	PN		€/τεμ.
1980150101	20 x 20	72	25	31	20	160	4,50
1980150201	25 x 25	86	30	37	20	80	6,10
1980150301	32 x 32	98	37	46	20	48	9,40
1980150401	40 x 40	112	45	56	20	32	15,30
1980150501	50 x 50	123	56	70	20	24	22,80
1980150601	63 x 63	139,5	69	86	20	8	41,60

Ρακόρ συνδέσεως πολυαιθυλενίου Αρσενικό.
Straight male coupler.



7100

Κωδικός	Μέγεθος	Ø	PN		€/τεμ.
1971000101	1/2"	20	20	200	2,15
1971000201	3/4"	25	20	120	2,85
1971000301	1"	32	20	60	4,85
1971000401	1" 1/4	40	20	32	7,85

Ρακόρ συνδέσεως πολυαιθυλενίου Θηλυκό.
Straight female coupler.



7105

Κωδικός	Μέγεθος	Ø	PN		€/τεμ.
1971050101	1/2"	20	20	200	2,45
1971050201	3/4"	25	20	120	3,07
1971050301	1"	32	20	48	5,15
1971050401	1" 1/4	40	20	32	7,80

Ρακόρ συνδέσεως πολυαιθυλενίου διπλό.
Connecting coupler.



7115

Κωδικός	Ø	PN		€/τεμ.
1971150101	20	20	120	3,20
1971150201	25	20	80	4,30
1971150301	32	20	48	7,50
1971150401	40	20	24	12,80

Ταφ συνδέσεως πολυαιθυλενίου θηλυκό.
Female tee coupler.



7125

Κωδικός	Μέγεθος	Ø	PN		€/τεμ.
1971250101	1/2"	20	20	80	5,40
1971250201	3/4"	25	20	40	6,80
1971250301	1"	32	20	32	11,50
1971250401	1" 1/4	40	20	16	18,50

Ταφ συνδέσεως πολυαιθυλενίου τριπλό.
PE Tee coupler.



7130

Κωδικός	Ø	PN		€/τεμ.
1971300101	20	20	60	5,90
1971300201	25	20	40	8,10
1971300301	32	20	24	14,40
1971300401	40	20	12	23,10

Γωνία συνδέσεως πολυαιθυλενίου αρσενική.
Male elbow coupler.



7135

Κωδικός	Μέγεθος	Ø	PN		€/τεμ.
1971350101	1/2"	20	20	160	3,20
1971350201	3/4"	25	20	80	4,60
1971350301	1"	32	20	48	7,80
1971350401	1" 1/4	40	20	24	12,50

Γωνία συνδέσεως πολυαιθυλενίου θηλυκή.
Female elbow coupler.



7137

Κωδικός	Μέγεθος	Ø	PN		€/τεμ.
1971370101	1/2"	20	20	120	3,30
1971370201	3/4"	25	20	80	4,50
1971370301	1"	32	20	48	7,40
1971370401	1" 1/4	40	20	24	12,37

Γωνία συνδέσεως πολυαιθυλενίου διπλή.
PE connecting elbow coupler.



7139

Κωδικός	Ø	PN		€/τεμ.
1971390101	20	20	100	4,30
1971390201	25	20	60	5,90
1971390301	32	20	32	10,40
1971390401	40	20	16	17,00



Προστασία από το παγετό / Anti-frost

Η ακεραιότητα του σώματος της βαλβίδας είναι εγγυημένη ακόμη και με την παρουσία πάγου λόγω της έλλειψης περιοχών στασιμότητας, με την προϋπόθεση ότι ο αγωγός έχει αδειάσει πλήρως.

The integrity of the valve body is guaranteed even in the presence of ice due to the lack of stagnation areas, provided the pipeline has been completely emptied out.

Προστασία από τα άλατα / Anti-kalk

Τα συγκεκριμένα υλικά που χρησιμοποιούνται για τα εσωτερικά εξαρτήματα, καθώς και η δομή της ίδιας της βαλβίδας, δεν επιτρέπουν την εναπόθεση αλάτων.

The selected internal elements along with the structure of the valve, don't let the lime settling.

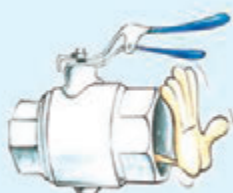

Προστασία από το Υδραυλικό πλήγμα / Anti-hammer

Η ειδική λαβή μοχλού επιτρέπει τη μείωση του ρυθμού ροής κατά το κλείσιμο, με αποτέλεσμα την αντιπληγματική προστασία της εγκατάστασης.

The special lever handle allows the reduction of the flow rate while closing, as a result an antihammer is provided in the installation.

Οικολογικό / Ecological

Όντας χωρίς εσωτερικές κοιλότητες, δεν επιτρέπει την αναχαίτιση του υγρού

Being without internal cavities it doesn't allow the standing of the fluid intercepted.

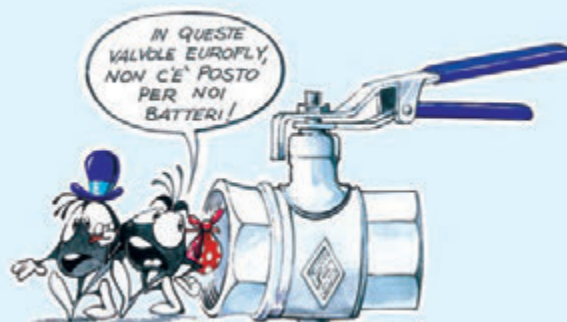

Ανταγωνιστικό / Competitive

Βέλτιστη σχέση ποιότητας - τιμής.

Very cost effective.



Ρυθμιζόμενο / Adjustable

Η ειδική λαβή μοχλού επιτρέπει τη ρύθμιση της ροής και την απομνημόνευση του ρυθμού της.

The special lever handle allows the adjustment of the flow and to memorize its rate.



Παντοτινό / Everlasting

Το μοναδικό σχήμα της επένδυσης επιτρέπει 10 φορές μεγαλύτερη διάρκεια ζωής σε σύγκριση με άλλους τύπους διακοπών.

The unique shape of the liner allows a 10 times longer lifetime in comparison to other type of valves.



Ασφαλές / Safe

Η κάτω λαβή δεν επιτρέπει τυχαίο άνοιγμα και κλείσιμο.

The lower handle doesn't allow accidental opening and closing.



Butterfly διακόπτης ολικής παροχής
Θ-Θ με σύστημα ρύθμισης ροής

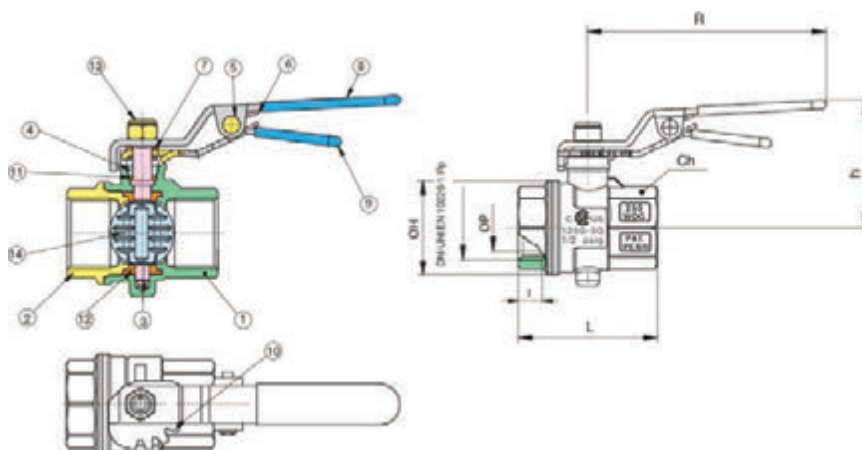

600000

Κωδικός	Μέγεθος	DN			ØP	l	Ch	Ø H	L	h	R	Kv	PN	Kg	€/τεμ.
046000004	1/2"	15	20	80	16	15	25	31	48,5	46,5	95	8,5	16	0,19	10,80
046000005	3/4"	20	10	40	21	16,3	31	38	56	50,5	95	17	16	0,25	14,40
046000006	1"	25	10	20	27	19,1	38	46	64	54	95	27	16	0,36	18,50
046000007	1 1/4"	32	6	12	34	21,4	48	55,5	76	71,5	120	50	16	0,67	29,00
046000008	1 1/2"	40	4	8	41	21,4	54	65,5	82	76,5	120	82,5	16	0,88	37,90
046000010	2"	50	2	4	52	25,7	67	77,5	93	86,5	150	136,5	16	1,31	50,50
046000012	2 1/2"	65	2	4	65	30,2	90	102	112	121	205	240	16	3,06	174,00
046000014	3"	80	-	4	80	33,3	105	122	129,5	131,5	205	340	16	4,67	235,00
046000018	4"	100	-	2	103	39,3	130	145	146	145	205	550	16	6,29	305,00

Butterfly διακόπτης ολικής παροχής,
A-Θ με σύστημα ρύθμισης ροής

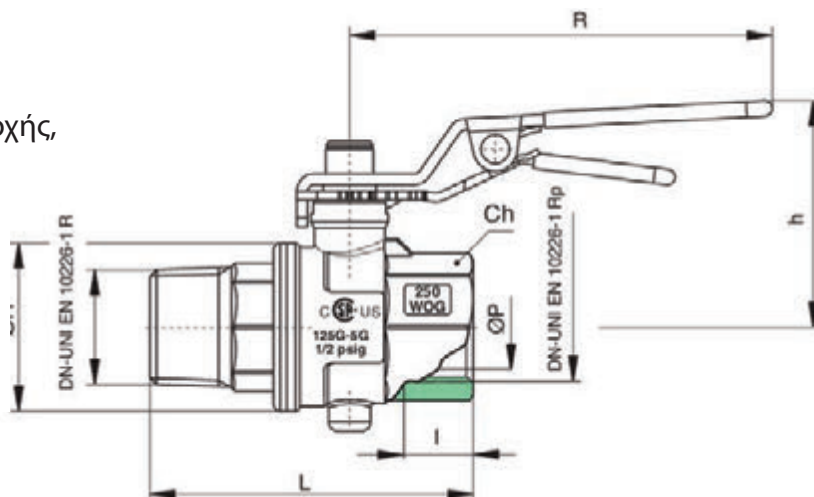

600300

Κωδικός	Μέγεθος	DN			ØP	l	Ch	Ø H	L	h	R	Kv	PN	Kg	€/τεμ.
0460030004	1/2"	15	20	80	16	15	25	31	63,5	46,5	95	8,5	16	0,22	11,20
0460030005	3/4"	20	10	40	21	16,3	31	38	73	50,5	95	17	16	0,30	15,80
0460030006	1"	25	10	20	27	19,1	38	46	82,5	54	95	27	16	0,44	20,70
0460030007	1 1/4"	32	6	12	34	21,4	48	55,5	100	71,5	120	50	16	0,81	34,40
0460030008	1 1/2"	40	4	8	41	21,4	54	65,5	104	76,5	120	82,5	16	1,02	41,50
0460030010	2"	50	2	4	52	25,7	67	77,5	119,5	86,5	150	136,5	16	1,53	59,60

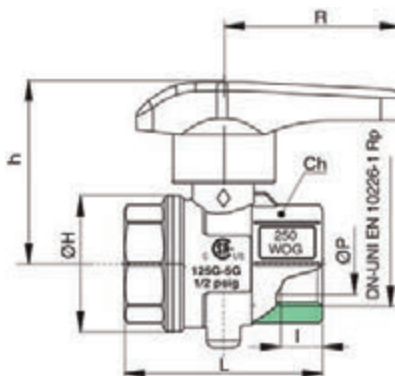

Butterfly διακόπτης ολικής παροχής,
Θ-Θ με σύστημα ρύθμισης ροής

**600001**

Κωδικός	Μέγεθος	DN			ØP	I	Ch	Ø H	L	h	R	Kv	PN	Kg	€/τεμ.
0460000104	1/2"	15	20	80	16	15	25	31	48,5	48	50	8,5	16	0,17	9,60
0460000105	3/4"	20	10	40	21	16,3	31	38	56	51,5	50	17	16	0,24	11,20
0460000106	1"	25	10	20	27	19,1	38	46	64	55	50	27	16	0,35	15,50

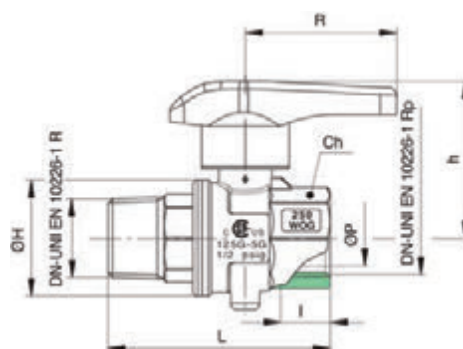

Butterfly διακόπτης ολικής παροχής,
Α-Θ με σύστημα ρύθμισης ροής

**600301**

Κωδικός	Μέγεθος	DN			ØP	I	Ch	Ø H	L	h	R	Kv	PN	Kg	€/τεμ.
0460030104	1/2"	15	20	80	16	15	25	31	63,5	48	50	8,5	16	0,20	10,30
0460030105	3/4"	20	10	40	21	16,3	31	38	73,2	51,5	50	17	16	0,28	13,60
0460030106	1"	25	10	20	27	19,1	38	46	82,5	55	50	27	16	0,41	18,20

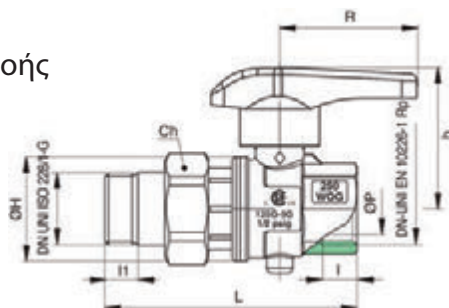

Butterfly διακόπτης ολικής παροχής,
Α-Θ με ρακόρ και σύστημα ρύθμισης ροής

**600500**

Κωδικός	Μέγεθος	DN			ØP	I	I1	Ch	Ø H	L	h	R	Kv	PN	Kg	€/τεμ.
0460050004	1/2"	15	15	60	16	15	10	25	31	80,5	48	50	8,5	16	0,26	13,20
0460050005	3/4"	20	10	40	21	16,3	12	31	38	91	51,5	50	17	16	0,38	18,90
0460050006	1"	25	10	20	27	19,1	14	38	46	103,5	55	50	27	16	0,60	25,50

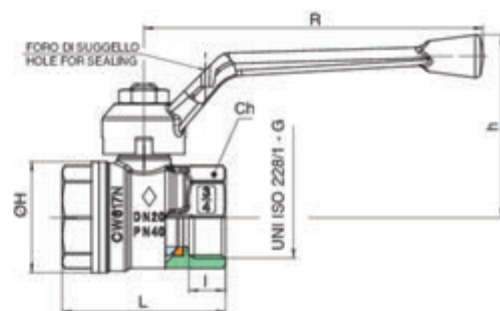
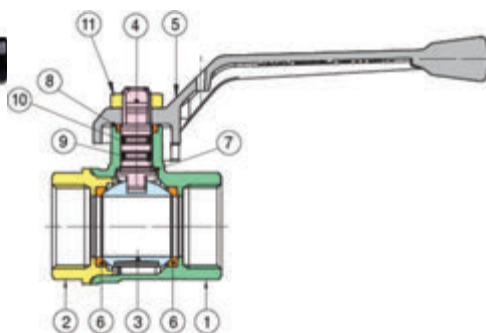

Σφαιρικός διακόπτης ολικής παροχής,
Θ-Θ με χερούλι αλουμινίου

**1500**

Κωδικός	Μέγεθος	DN			I	L	Ø H	Ch	R	h	Kv	PN	Kg	€/τεμ.
0415000401	1/2"	15	20	80	12	47,5	30	25	95	47,5	15,7	50	0,14	4,53
0415000501	3/4"	20	10	40	12	53	36	31	110	59,5	28,0	40	0,24	7,44
0415000601	1"	25	10	20	14,5	65,5	43,5	38	110	62	41,5	40	0,37	10,35
0415000701	1"1/4	32	6	12	16	76,5	53	48	160	75,5	84,6	40	0,62	18,55
0415000801	1"1/2	40	4	8	18	89	65	54	160	81,5	218,5	40	0,91	26,40
0415001001	2"	50	2	4	19	103	80	67	170	99,5	251,5	40	1,55	39,20
0415001201	2"1/2	65	2	4	24	129,5	104	83	205	123,5	513,0	16	2,64	90,80
0415001401	3"	80	-	4	27	151	126	98	205	133,5	829,4	16	4,25	136,30
0415001801	4"	100	-	2	32	185	154,5	125	205	147,5	1320,5	16	7,18	227,00

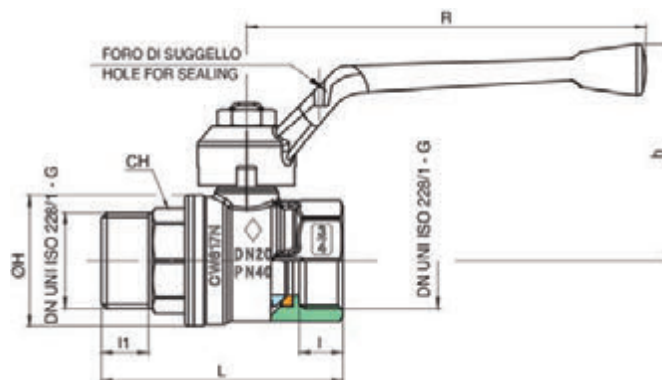
Σφαιρικός διακόπτης ολικής παροχής,
Α-Θ με χερούλι αλουμινίου

**1501**

Κωδικός	Μέγεθος	DN			I	I1	L	Ø H	Ch	R	h	Kv	PN	Kg	€/τεμ.
0415010401	1/2"	15	20	80	12	13	59	30	25	95	47,5	15,7	50	0,17	5,00
0415010501	3/4"	20	10	40	12	14	66,5	36	31	110	59,5	28,0	40	0,24	8,20
0415010601	1"	25	10	20	14,5	15	77,7	43,5	38	110	62	41,5	40	0,38	11,50
0415010701	1"1/4	32	6	12	16	17	91,2	53	48	160	75,5	84,6	40	0,70	20,60
0415010801	1"1/2	40	4	8	18	18	104,7	65	54	160	81,5	218,5	40	1,02	28,50
0415011001	2"	50	2	4	19	22	121	80	67	170	99,5	251,5	40	1,67	42,80



Made in Italy
Κατασκευάζεται στην Ιταλία

Σφαιρικός διακόπτης ολικής παροχής,
Θ-Θ με ρακόρ, χερούλι πεταλούδα αλουμινίου

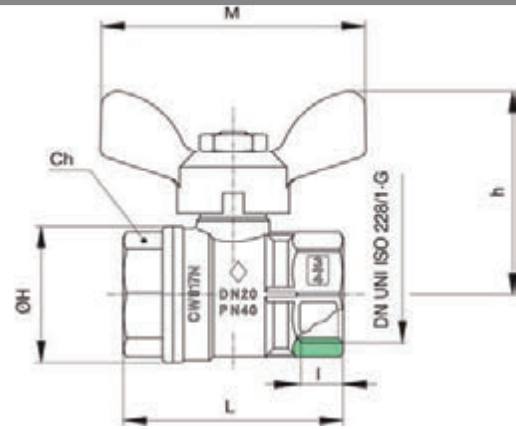

1520

Κωδικός	Μέγεθος	DN			I	L	Ø H	Ch	M	h	Kv	PN	Kg	€/τεμ.
0415200401	1/2"	15	20	80	12	47,5	30	25	50	39,5	15,7	50	0,14	4,53
0415200501	3/4"	20	10	40	12	53	36	31	64	50,5	28,0	40	0,23	7,44
0415200601	1"	25	10	20	14,5	65,5	43,5	38	64	53	41,5	40	0,35	10,35

Σφαιρικός διακόπτης ολικής παροχής,
Α-Θ με ρακόρ, χερούλι πεταλούδα αλουμινίου

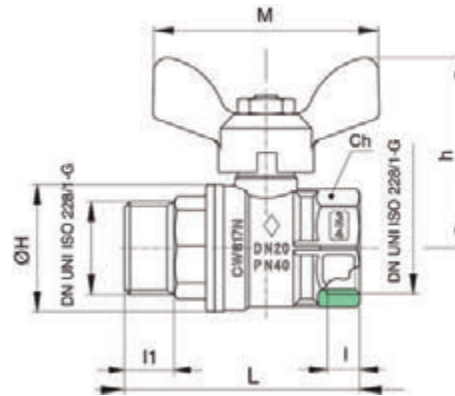

1521

Κωδικός	Μέγεθος	DN			I	I1	L	Ø H	Ch	M	h	Kv	PN	Kg	€/τεμ.
0415210401	1/2"	15	20	80	12	13	59	30	25	50	39,5	15,7	50	0,16	5,00
0415210501	3/4"	20	10	40	12	14	66,5	36	31	64	50,5	28,0	40	0,26	8,20
0415210601	1"	25	10	20	14,5	15	77,5	43,5	38	64	53	41,5	40	0,41	11,50

Σφαιρικός διακόπτης ολικής παροχής, με ρακόρ
Α-Θ, χερούλι πεταλούδα αλουμινίου

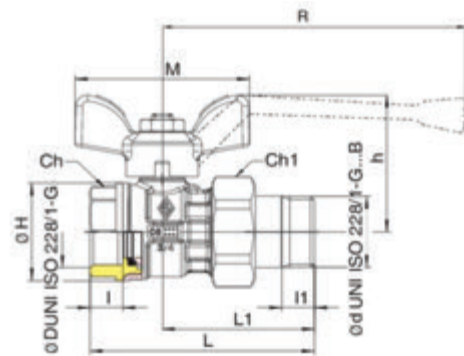
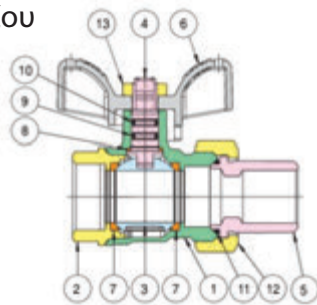



1581

Κωδικός	Μέγεθος			I	Ch	Ø H	L	L1	h	h1	M	R	Kv	PN	Kg	€/τεμ.
0445040401	1/2"	20	80	12	30	30	73,5	49,5	39,5	-	50	-	16,3	40	0,22	7,00
0445040501	3/4"	10	40	12	37	36	82,5	55,5	50,5	-	64	-	29,5	40	0,35	9,65
0445040601	1"	10	20	14,5	47	43,5	99	65,5	53	-	64	-	43	40	0,58	15,00
0445040701	1"1/4	6	12	16	52	53	106	68	-	75,5	-	160	84,6	40	0,83	26,20
0445040801	1"1/2	4	8	18	64	65	120,5	76	-	81,5	-	160	218,5	40	1,30	40,80
0445041001	2"	2	4	19	81	80	139	87,5	-	99,5	-	190	251,5	40	2,07	62,00

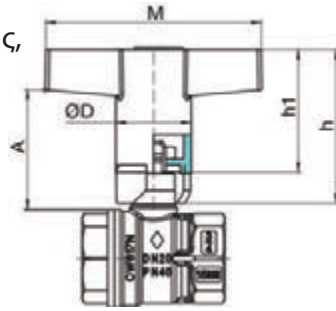

Σφαιρικός διακόπτης ολικής παροχής,
Θ-Θ με χερούλι πολυαμιδίου ISO-T
κατάλληλο για κλιματισμό

**1530**

Κωδικός	Μέγεθος	DN			ØD	h	h1	M	A	PN	Kg	€/τεμ.
0415300400	1/2"	15	25	50	28	55	45,5	80	41	50	0,14	8,15
0415300500	3/4"	20	20	40	28	57	45,5	80	45	40	0,24	11,65
0415300600	1"	25	15	30	28	57	45,5	80	43,5	40	0,37	14,60
0415300700	1"1/4	32	6	12	38	82,3	67,5	120	64	40	0,62	24,40
0415300800	1"1/2	40	4	8	38	82,3	67,5	120	63,5	40	0,91	32,80
0415301000	2"	50	2	4	38	82,3	67,5	120	66,5	40	1,55	45,30

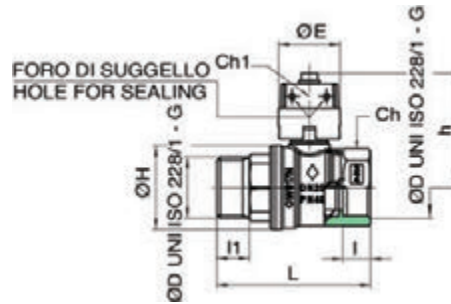

Σφαιρικός διακόπτης ολικής παροχής,
Α-Θ με κλειδίωμα

**1581**

Κωδικός	Μέγεθος	DN			I	I1	L	ØH	Ch	Ch1	ØE	h	Kv	PN	Kg	€/τεμ.
0415810400	1/2"	15	50	100	12	13	59	30	22	12	23,5	41	16,3	30	0,17	7,10
0415810500	3/4"	20	25	50	12	14	66,5	36	31	12	27	49,5	29,5	30	0,27	9,90
0415810600	1"	25	10	20	14,5	15	77,75	43,5	38	12	27	52	43	30	0,41	13,80
0415810700	1"1/4	32	6	12	16	17	91,25	53	48	12	32	62,5	89	25	0,69	25,60
0415810800	1"1/2	40	4	8	18	18	104,75	65	67	12	32	68,5	230	25	0,98	34,80
0415810000	2"	50	2	4	19	22	121	80	54	18	40	81,5	265	25	1,64	52,20

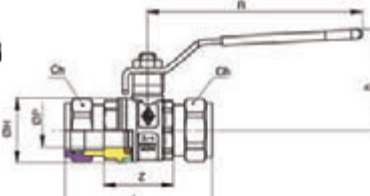
Σφαιρικός διακόπτης ολικής διατομής, με ρακόρ μηχανικής σύσφιξης
χαλκοσωλήνα και χαλύβδινη λαβή.

SUPER-SFER**1618**

Κωδικός	Μέγεθος	DN			ØP	Z	CH	ØH	L	H	R	KV	PN	Kg	€/τεμ.
0416180400	1/2"	15	45	90	14	39	24	30	76	45,6	96	16,3	30	0,23	6,71
0416180500	3/4"	22	20	40	19	39	32	36	84	57	121	29,5	30	0,38	10,25
0416180600	1"	28	15	30	25	47,25	38	43,5	93,2	59	121	43	30	0,54	12,92
0416180700	1"1/4	35	8	16	32	55,8	48	53	108	74	151	89	25	0,94	19,26
0416180800	1"1/2	42	6	12	40	59,7	54	65	132,5	79	151	230	25	1,33	31,93
0416181000	2"	54	2	4	49,5	72,1	70	80	153	93,5	160	265	25	2,28	46,93

Σφαιρικός διακόπτης ολικής παροχής,
Θ-Θ με χερούλι αλουμινίου

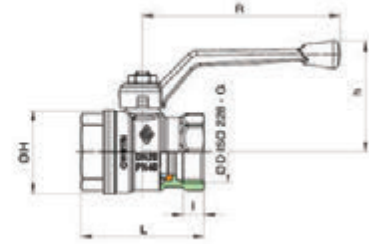
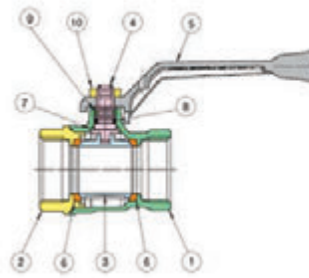

1300

Κωδικός	Μέγεθος	DN			I	Ch	ØH	L	H	R	Kv	PN	Kg	€/τεμ.
0413000400	1/2"	15	20	80	11	25	28,5	46,5	45	85	16,3	40	0,14	3,85
0413000500	3/4"	20	10	40	12	31	36	53	48	85	29,5	40	0,21	6,35
0413000600	1"	25	10	20	14	37,5	43,5	63,5	57	105	43	40	0,35	8,80
0413000700	1"1/4	32	6	12	16	47	53	76	62	105	89	25	0,50	15,80
0413000800	1"1/2	40	4	8	17,5	53	67,5	90	82	130	221	25	0,89	22,45
0413001000	2"	50	2	4	19	2,64	80	103	87	130	265	25	1,30	33,35

Σφαιρικός διακόπτης Μ.Ε.
Α-Θ με χερούλι αλουμινίου

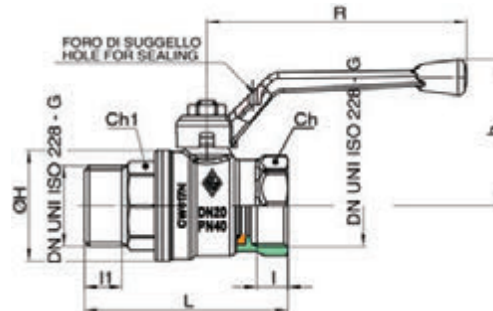

1301

Κωδικός	Μέγεθος	DN			I	Ch	ØH	L	H	R	Kv	PN	Kg	€/τεμ.
0413010401	1/2"	15	20	80	11	25	28,5	46,5	45	85	16,3	40	0,14	4,25
0413010501	3/4"	20	10	40	12	31	36	53	48	85	29,5	40	0,21	7,00
0413010601	1"	25	10	20	14	37,5	43,5	63,5	57	105	43	40	0,35	9,80
0413010701	1"1/4	32	6	12	16	47	53	76	62	105	89	25	0,50	17,50
0413010801	1"1/2	40	4	8	17,5	53	67,5	90	82	130	221	25	0,89	24,25
0413011001	2"	50	2	4	19	2,64	80	103	87	130	265	25	1,30	36,40

Σφαιρικός διακόπτης ολικής παροχής,
Θ-Θ χερούλι πεταλούδα αλουμινίου

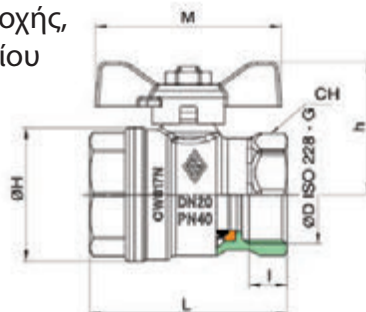

1320

Κωδικός	Μέγεθος	DN			I	L	ØH	CH	M	H	Kv	PN	Kg	€/τεμ.
0413200400	1/2"	15	20	80	11	46,5	28,5	25	50	33	16,3	40	0,13	3,85
0413200500	3/4"	20	10	40	12	53	36	31	50	36	29,5	40	0,20	6,35
0413200600	1"	25	10	20	14	63,5	43,5	37,5	60	43	43	40	0,33	8,80

Σφαιρικός διακόπτης Μ.Ε.
Α-Θ χερούλι πεταλούδα αλουμινίου

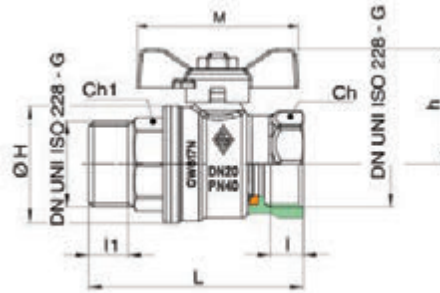

1321

Κωδικός	Μέγεθος	DN			I	L	ØH	CH	M	H	Kv	PN	Kg	€/τεμ.
0413210401	1/2"	15	20	80	11	46,5	28,5	25	50	33	16,3	40	0,13	4,25
0413210501	3/4"	20	10	40	12	53	36	31	50	36	29,5	40	0,20	7,00
0413210601	1"	25	10	20	14	63,5	43,5	37,5	60	43	43	40	0,33	9,80

Σφαιρικός διακόπτης ολικής παροχής,
Θ-Θ, χερούλι πεταλούδα αλουμινίου

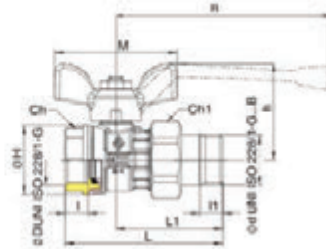
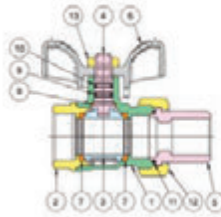

4504

Κωδικός	Μέγεθος			I	Ch	ØH	L	L1	h	h1	M	R	Kv	PN	Kg	€/τεμ.
0445040401	1/2"	20	80	12	30	30	73,5	49,5	39,5	-	50	-	16,3	40	0,22	7,00
0445040501	3/4"	10	40	12	37	36	82,5	55,5	50,5	-	64	-	29,5	40	0,35	9,65
0445040601	1"	10	20	14,5	47	43,5	99	65,5	53	-	64	-	43	40	0,58	15,00
0445040701	1"1/4	6	12	16	52	53	106	68	-	75,5	-	160	84,6	40	0,83	26,20
0445040801	1"1/2	4	8	18	64	65	120,5	76	-	81,5	-	160	218,5	40	1,30	40,80
0445041001	2"	2	4	19	81	80	139	87,5	-	99,5	-	190	251,5	40	2,07	62,00
*0445070701	1"1/4	6	12	16	52	53	106	68	-	75,5	-	160	84,6	40	0,83	26,20

*Με χερούλι



Κάνουλα butterfly ολικής παροχής, με ρακόρ, σύστημα ρύθμισης ροής και τεχνοπολυμερές χερούλι

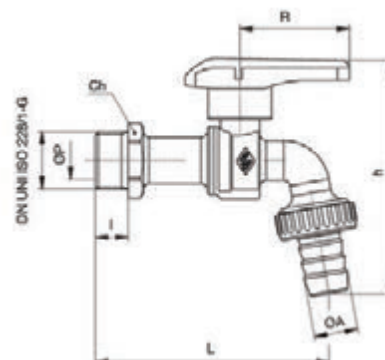
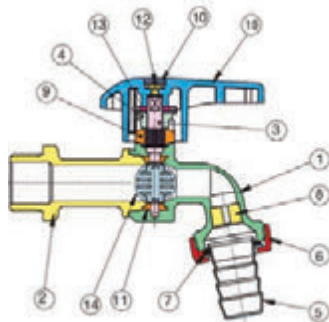



600700

Κωδικός	Μέγεθος	DN			ØP	I	Ch	L	ØA	h	R	PN	Kg	€/τεμ.
0460070004	1/2"	15	10	40	12	12	25	90,5	15	96,5	50	16	0,24	14,30
0460070005	3/4"	20	10	20	16,5	15	30	107	20	108,5	50	16	0,34	18,50
0460070006	1"	25	10	20	18	18	38	118	26	123	50	16	0,51	27,70

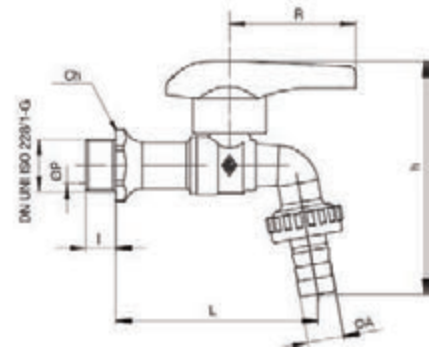
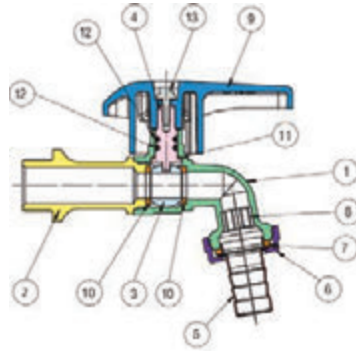
Κάνουλα σφαιρική με ρακόρ





4904

Κωδικός	Μέγεθος	DN			OP	I	Ch	ØA	L	h	R	PN	Kg	€/τεμ.
0549040401	1/2"	15	20	40	10	12	25	15,5	80	92,5	50	30	0,21	6,70
0549040501	3/4"	20	10	20	12	37	36	82,5	55,5	50,5	-	40	0,35	9,70
0549040601	1"	25	10	20	14,5	47	43,5	99	65,5	53	-	40	0,58	16,30

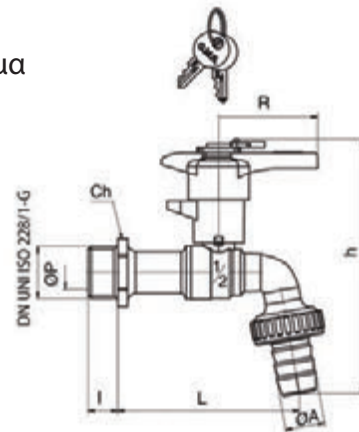
Κάνουλα σφαιρική με ρακόρ και χερούλι με κλείδωμα





4914

Κωδικός	Μέγεθος	DN			Ø P	I	Ch	L	Ø A	h	R	PN	Kg	€/τεμ.
0549140401	1/2"	15	10	40	10	12	25	80	15,5	116,5	50	30	0,28	27,30

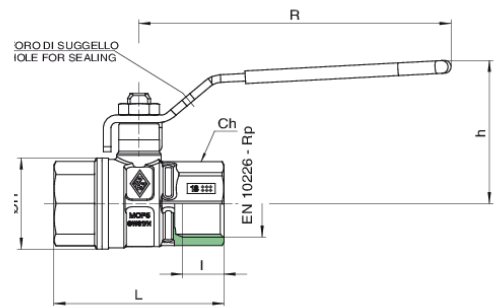
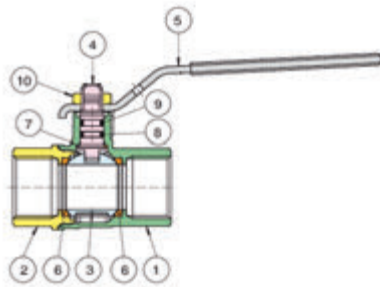
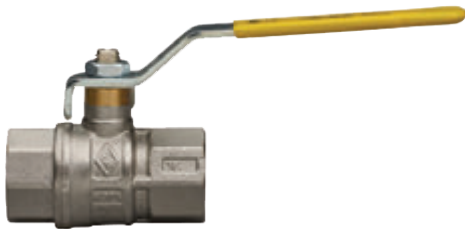
Διακόπτης σφαιρικός αερίου,
ολικής παροχής Θ-Θ.





6273

Κωδικός	Μέγεθος	DN			I	L	Ø H	Ch	R	h	MOP	Kg	€/τεμ.
0462730401	1/2"	15	20	80	12	59	30	25	96	46	5	0,18	7,00
0462730501	3/4"	20	10	40	16,3	67	36	31	121	57	5	0,30	10,50
0462730601	1"	25	10	20	19,1	81,5	43,5	38	121	59	5	0,44	14,60
0462730701	1" 1/4	32	6	12	21,4	94	53	48	151	74	5	0,77	24,60
0462730801	1" 1/2	40	4	8	21,4	102,5	65	54	151	79	5	1,03	35,60
0462731000	2"	50	2	4	25,7	123	80	67	160	93,5	5	1,76	57,00

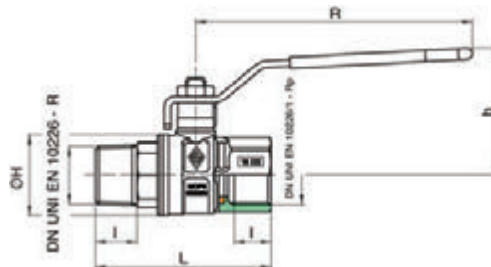
Διακόπτης σφαιρικός αερίου,
ολικής παροχής Α-Θ.



6274

Κωδικός	Μέγεθος	DN			I	L	Ø H	Ch	R	h	MOP	Kg	€/τεμ.
0462740401	1/2"	15	20	80	15	68,75	30	25	95	48,5	5	0,19	7,60
0462740501	3/4"	20	10	40	16,3	78	36	31	110	59,5	5	0,30	11,00
0462740601	1"	25	10	20	19,1	92,25	43,5	38	110	62	5	0,46	15,20
0462740701	1" 1/4	32	6	12	21,4	107	53	48	160	76	5	0,77	27,40
0462740801	1" 1/2	40	4	8	21,4	117,5	65	54	160	81,5	5	1,08	38,60
0462741000	2"	50	2	4	25,7	137	80	67	170	99,5	5	1,78	59,50

Διακόπτης σφαιρικός αερίου
ολικής παροχής Θ-Θ.

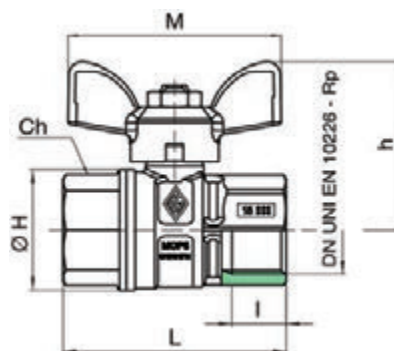

6275

Κωδικός	Μέγεθος	DN			I	L	Ø H	Ch	M	h	MOP	Kg	€/τεμ.
0462750401	1/2"	15	20	80	15	59	30	25	50	39,5	5	0,17	7,00
0462750501	3/4"	20	10	40	16,3	67	36	31	64	50,5	5	0,27	10,50
0462750601	1"	25	10	20	19,1	81,5	43,5	38	64	53	5	0,43	14,60

Διακόπτης σφαιρικός αερίου
ολικής παροχής Α-Θ.

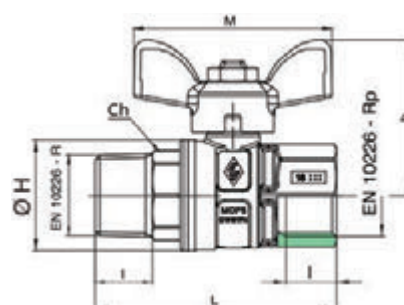

6276

Κωδικός	Μέγεθος	DN			I	L	Ø H	Ch	M	h	MOP	Kg	€/τεμ.
0462760401	1/2"	15	20	80	15	69	30	25	50	39,5	5	0,18	7,60
0462760501	3/4"	20	10	40	16,3	78	36	31	64	50,5	5	0,29	11,00
0462760601	1"	25	10	20	19,1	92,3	43,5	38	64	53	5	0,46	15,20

Βαλβίδα Αντεπιστροφής RB

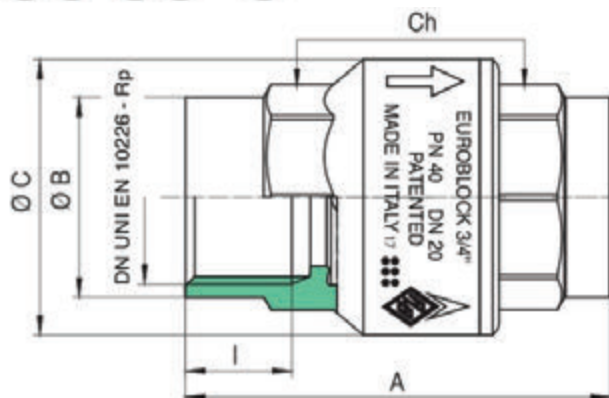
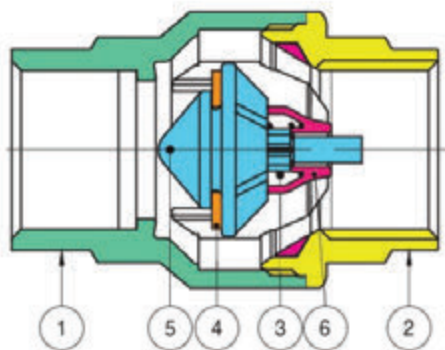

100000

Κωδικός	Μέγεθος	DN			I	Ch	Ø B	Ø C	A	Kv	PN	Kg	€/τεμ.
1310000004	1/2"	15	15	120	15	26	25	34,5	59	7,9	40	0,14	5,55
1310000005	3/4"	20	10	80	16,3	32	31	42	65	13	40	0,21	7,60
1310000006	1"	25	10	40	19,1	39	38	49	75	19	25	0,33	10,50
1310000007	1"1/4	32	6	24	21,4	49	48	61	83,5	29,5	25	0,55	16,60
1310000008	1"1/2	40	4	16	21,4	55	54	73	89	44,6	16	0,76	24,20
1310000010	2"	50	2	8	25,7	68	67	87,5	101,5	61,3	16	1,15	34,80
1310000012	2"1/2	65	2	4	30,2	83	83	111,5	121	77,5	12	2,13	74,00
1310000014	3"	80	2	4	33,3	98	98	133	136	121,9	12	3,30	108,00
1310000018	4"	100	-	2	39,3	128	127	163	159	189,8	10	5,85	183,00

Διακόπτης Θ-Θ με ατσάλινο χερούλι.

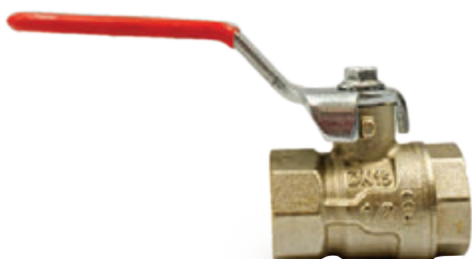

Κωδικός	Μέγεθος			Ø	L	M	H	I	€/τεμ.
040784D012LFR	1/2"	40	200	12.5	46	95	42	11,6	3,75
040784E034LFR	3/4"	30	150	17.5	52	95	45	11,6	5,05
040784F100LFR	1"	25	100	22.5	59	95	48	11,6	7,30
040784G114LFR	1" 1/4	12	48	30	74	130	54	15	11,90
040784H112LFR	1" 1/2	8	32	37.5	82	130	66	15	20,20
040784L200LFR	2"	6	24	47	93	130	72	15	30,20

Διακόπτης Α-Θ με ατσάλινο χερούλι.

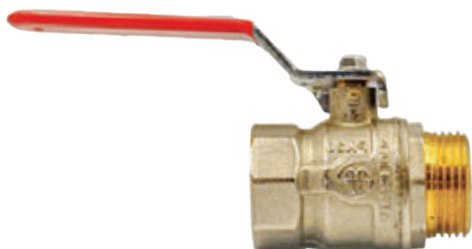

Κωδικός	Μέγεθος			Ø	L	M	H	I	€/τεμ.
040728D012LFR	1/2"	40	200	12.5	46	95	42	11,6	4,15
040728E034LFR	3/4"	30	150	17.5	52	95	45	11,6	5,30
040728F100LFR	1"	25	100	22.5	59	95	48	11,6	7,80

Διακόπτης Α-Θ με χερούλι πεταλούδα.



Κωδικός	Μέγεθος			Ø	L	M	H	I	€/τεμ.
040728D012MAR	1/2"	40	200	12.5	46	95	42	11,6	4,15
040728E034MAR	3/4"	30	150	17.5	52	95	45	11,6	5,30
040728F100MAR	1"	25	100	22.5	59	95	48	11,6	7,80

Διακόπτης Α-Θ ρακόρ, με χερούλι πεταλούδα.



Κωδικός	Μέγεθος			Ø	L	M	H	I	€/τεμ.
040797VD012MAR	1/2"	20	100	15	74	53	46	11	6,20
040797VE034MAR	3/4"	15	75	20	82	65	50	12	8,25
040797VF100MAR	1"	10	50	25	92	65	54	14,5	12,70
040797VG114MAR	1" 1/4	10	40	32	106	65	66	14,5	19,70

Διακόπτης Θ-Θ με ατσάλινο χερούλι.

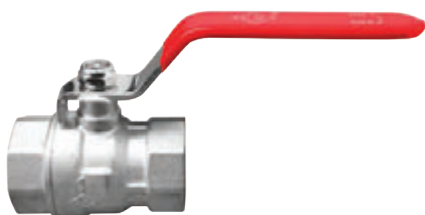

Κωδικός	Μέγεθος		DN	PN	€/τεμ.
0453000102I	1/2"	144	15	40	2,80
0453000202I	3/4"	96	25	25	3,90
0453000302I	1"	60	25	25	6,60
0453000402I	1" 1/4	30	20	20	10,40
0453000502I	1" 1/2	24	20	20	19,50
0453000602I	2"	12	20	20	23,80
0453000702	2" 1/2	4	20	20	43,50
0453000802	3"	2	20	20	64,50
0453000902	4"	2	20	20	107,80

Διακόπτης Α-Θ με ατσάλινο χερούλι.



Κωδικός	Μέγεθος		DN	PN	€/τεμ.
0453040101	1/2"	144	15	40	3,20
0453040201	3/4"	96	20	25	4,60
0453040301	1"	60	25	25	7,20

Διακόπτης Θ-Θ με χερούλι πεταλούδα.



Κωδικός	Μέγεθος		DN	PN	€/τεμ.
0453010301	1/2"	144	15	40	2,80
0453010401	3/4"	96	20	25	3,90
0453010501	1"	60	25	25	6,60

Διακόπτης Α-Θ με ατσάλινο χερούλι.



Κωδικός	Μέγεθος		DN	PN	€/τεμ.
0453030101	1/2"	144	15	40	3,20
0453030201	3/4"	96	20	25	4,60
0453030301	1"	60	25	25	7,20

Διακόπτης Α-Θ με ρακόρ και χερούλι πεταλούδα.



Κωδικός	Μέγεθος		DN	PN	€/τεμ.
0453020101	1/2"	120	15	40	3,75
0453020201	3/4"	72	20	25	5,70
0453020301	1"	40	25	25	9,20
0453020401	1" 1/4	20	32	20	12,80

Κάνουλα διπλή με δεύτερη παροχή 3/4 και ατσαλίνο χερούλι.



Κωδικός	Μέγεθος		PN	€/τεμ.
0506600201	1/2"	32	16	4,20

Κάνουλα σφαιρική με ατσάλινο χερούλι.



Κωδικός	Μέγεθος		€/τεμ.
0553050101I	1/2"	84	3,15
0553050103	3/4"	-	4,40
0553050104	1"	-	7,50

Κάνουλα λαδιού βαρέως τύπου.



Κωδικός	Μέγεθος		€/τεμ.
0506810103I	1/2"	84	5,10

Κάνουλα λαδιού ελαφριού τύπου.



Κωδικός	Μέγεθος		€/τεμ.
0506810101I	1/2"	84	4,80

Συλλέκτης κανουλών.



Κωδικός	Μέγεθος	€/τεμ.
3281143001	2 ΟΠΩΝ	20,50
3281143002	3 ΟΠΩΝ	33,00

Διακόπτης σφαιρικός MINI M.E. βόλτα με χερούλι αλουμινίου.

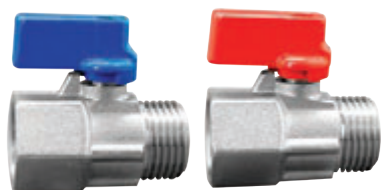

Κωδικός	Μέγεθος	Χρώμα	Τιμή € Ιταλίας	€/τεμ.
0446510401	1/2"	ΜΠΛΕ	4,00	2,90
0446510301	1/2"	ΚΟΚΚΙΝΟ	4,00	2,90

Διακόπτης σφαιρικός MINI M.E. βόλτα χρωμέ με χερούλι αλουμινίου.



Κωδικός	Μέγεθος	€/τεμ.
0453100101	1/2"	3,00

Διακόπτης σφαιρικός MINI M.E. βόλτα με νίκελ χερούλι αλουμινίου.



Κωδικός	Μέγεθος	€/τεμ.
0446500101	1/4" M.E.	4,10
0446500201	3/8" M.E.	4,10

Διακόπτης σφαιρικός MINI M.M. βόλτα με νίκελ χερούλι αλουμινίου.



Κωδικός	Μέγεθος	€/τεμ.
0446520101	3/8"	4,55
0446520201	1/4"	4,55

Ρακόρ "Υ" Θ - Α - Α



Κωδικός	Μέγεθος	€/τεμ.
1781260101	3/4"	3,82

Ρακόρ "Υ" Θ - Α - Θ



Κωδικός	Διαστάσεις		€/τεμ.
1781270101	1/2"	10	3,85

